

少しの工夫で安心の快適ライフ 住宅改修

一番安らく自宅だから、堂々と笑顔で過ごしたい。
少しの工夫で転倒を予防して安心できる生活を。

家には段差や滑る床など、事故に繋がる危険がいっぱい。大工事をしなくても補助用具を使うことで、不安の種を取り除くことができます。歩きやすい環境を作ることで生活への意欲もわいてきます。

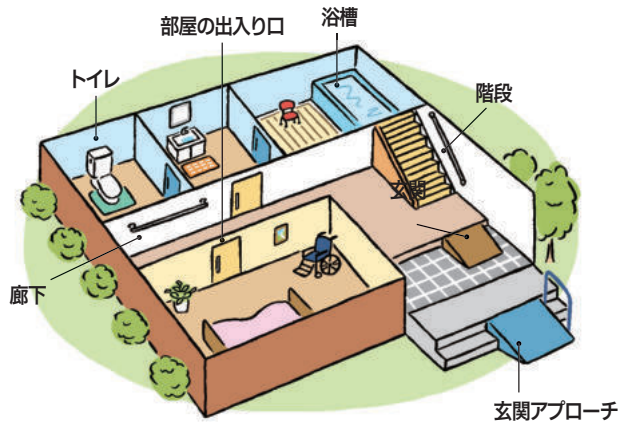

転倒防止と自立した生活を支える手すり・補助用具

玄関台

▶ P211~



土間と屋内の段差を小さくすることで、昇降動作や靴の脱ぎ履きの安全を確保します。本人が安心して使える高さに調整することで足腰への負担が軽くなり、心理的負担も軽減されます。

スロープ

▶ P212~



段差を緩やかな傾斜に変えて、転倒の危険性を予防します。小さな段差を解消する段差スロープもあります。車いすの方や、歩幅が小さく敷居につまずきやすい方に向いています。

すべり止め

▶ P214



シール状のノンスリップを貼ったり、置くだけで使用できるマットを敷くことで、安全に階段の上り下りができます。裏面に接着シートがついているものが安全です。

手すり(ベッドサイド) (レンタル用)

▶ P215~



ベッドから立ち上がる、または座る、もしくは車いすに移乗するなどの際に身体を支えてくれる手すり。ベッドまわりだけでなく、持ち運べてどこでも使えるものもあります。

玄関手すり

▶ P221~



段差の昇降の際に身体を支え、安心して玄関の出入りができます。玄関で座って靴を脱ぎ履きした後の、立ち上がりの支えにもなります。

手すり部材

▶ P222~



部品として供給され、組み合わせによって形状や長さなど目的に応じた構成が可能となります。出隅の角や端部につけることで危険を軽減し、移動や立ち座りを安心して行うことができます。

トイレ用手すり部材

▶ P228



場所をとらない可動式、折りたたみ式など狭いトイレで有効活用できる部材がそろっています。出入口・移動用の壁・便座横などに設置して立ち上がり動作の安全を確保しましょう。

浴槽用手すり部材

▶ P229~



部材は複数本セット売りや視認性の高い濃色などさまざまなものがありますので、自宅に合ったものを選びましょう。出入口・洗い場などの各所に設置し、リスクを減らしましょう。

1 オーダー対応 玄関踏み板

350円(税抜)×cmでミリ単位オーダー対応します。

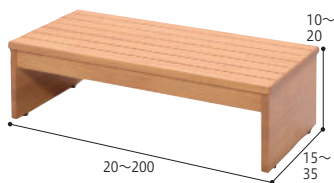

脚底にはすべり止めアジャスター付き。
+1.5cmまで調整できます。

221-R1008 受注生産 直・送別 介・住宅

SOH-00 幅60×奥行30×高さ20cm(例) ↑ ¥23,100 (税抜¥21,000)

●耐荷重/約100kg ●材質/ラバーウッド集成材 ●付属品/固定用L金具、ビス ●納期/約2週間 ●生産国/日本 ●1(Q) ※オーダー品の為、幅・奥行・高さをご指定ください。上記の奥行・高さの範囲内の場合幅1cmにつき350円(税抜)となります。 山陽総業(株)

2 木製玄関ステップ

上がりかまちなどの段差にふみ台を使うと、足腰の負担を軽減できます。

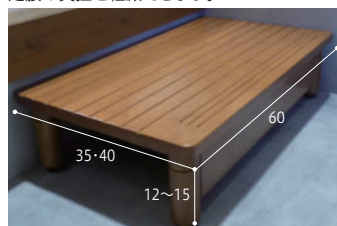

221-R0899 在庫商品 介・住宅

AF-6035 奥行35 ↑ ¥21,230 (税抜¥19,300)

AF-6040 奥行40 ↑ ¥26,180 (税抜¥23,800)

●材質/本体:ラバーウッド集成材、表面加工:ポリウレタン樹脂塗装(踏面:ノンスリップ塗装)、固定金具:鋼(メラミン焼付塗装)、アジャスター:鋼(クロメート処理)、合成ゴム、ねじ:鋼(クロメート処理) ●生産国/日本 ●1(D) パナソニックエイジフリー(株)

3 玄関台(木製)

天板に特殊塗料による滑り止め加工を施し、滑りにくくなっています。

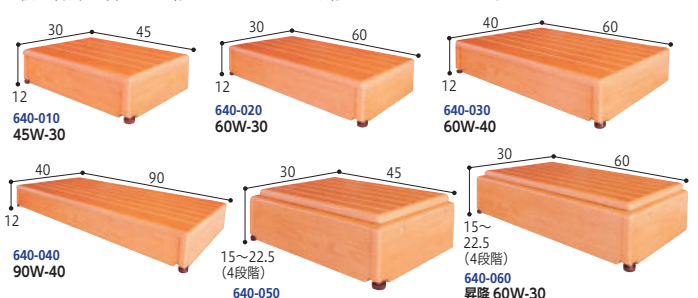

221-R0716 在庫商品 介・住宅

640-010 45W-30 ↑ ¥18,128 (税抜¥16,480)

640-020 60W-30 ↑ ¥19,261 (税抜¥17,510)

640-030 60W-40 ↑ ¥20,394 (税抜¥18,540)

640-040 90W-40 ↑ ¥24,926 (税抜¥22,660)

640-050 昇降45W-30 ↑ ¥26,059 (税抜¥23,690)

640-060 昇降60W-30 ↑ ¥27,192 (税抜¥24,720)

●重さ/約2.9~6.4kg ●材質/本体:天然木(ウレタン塗装)、他●生産国/ベトナム ●(N) (株)シコク

介・購入 介護保険購入対象商品 介・住宅 介護保険住宅改修対象商品

↑・↓=2022年10月1日より価格改定

食事
入浴
ベッド
衣類
歩行
排泄
住宅改修
日常生活

健康管理
医療施設
住環境
その他

1 安寿 木製玄関台 1段タイプ

玄関の段差に合わせて選べる、3タイプの木製玄関台シリーズ。

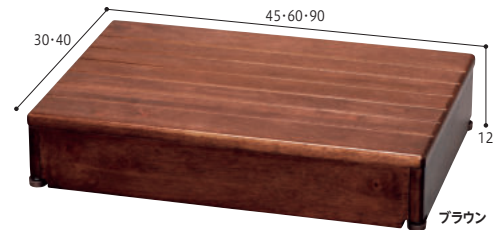

221-R0007

45W-30-1段 幅45×奥行30cm 535-544 ブラウン	60W-40-1段 幅60×奥行40cm 535-580 ブラウン	90W-40-1段 幅90×奥行40cm 535-590 ブラウン
535-546 ライトブラウン	535-582 ライトブラウン	535-592 ライトブラウン
↑各¥24,970 (税抜¥22,700)	↑各¥27,940 (税抜¥25,400)	↑各¥33,550 (税抜¥30,500)

●材質/ラバーウッド●付属品/アジャスター、着脱式固定金具●生産国/日本●(N) アロン化成(株)

2 木製玄関ステップ1段

玄関先によく馴染んで浮かない、天然木を使用した玄関ステップ。タテ・ヨコどちらでも取付可能です。

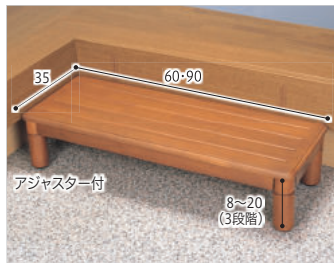

221-R0003

VALSMGS1 600 幅60cm	↑ ¥26,400 (税抜¥24,000)
VALSMGSW ワイド900 幅90cm	↑ ¥27,500 (税抜¥25,000)

●材質/本体:天然木、固定金具:スチール、アジャスター:ブチルゴム・スチール●付属品/固定金具●(D) パナソニック

3 木製玄関ステップ1段400

玄関先によく馴染んで浮かない、天然木を使用した玄関ステップ。タテ・ヨコどちらでも取付可能です。

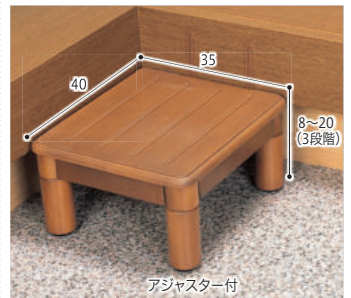

221-R0165

VALSMG400	↑ ¥23,650 (税抜¥21,500)
-----------	-----------------------

●材質/本体:天然木、固定金具:スチール、アジャスター:ブチルゴム・スチール●付属品/固定金具●(D) パナソニック

4 安寿 木製玄関台 高さ調整タイプ

玄関の段差に合わせて選べる、3タイプの木製玄関台シリーズ。

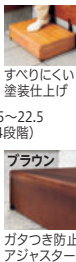
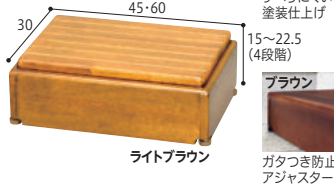

221-R0005

S45W-30-1段 幅45cm 535-570 ブラウン	535-572 ライトブラウン	↑各¥35,640 (税抜¥32,400)
S60W-30-1段 幅60cm 535-574 ブラウン	535-576 ライトブラウン	

●材質/ラバーウッド●付属品/アジャスター、着脱式固定金具●生産国/日本●(N) アロン化成(株)

5 安寿 木製玄関台 2段タイプ

玄関の段差に合わせて選べる、3タイプの木製玄関台シリーズ。

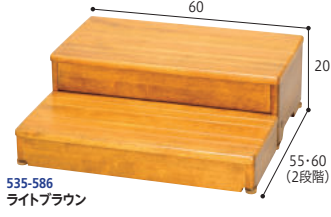

221-R0006

535-584 ブラウン	↑各¥39,710 (税抜¥36,100)
535-586 60W-30-2段 幅60cm	

●材質/ラバーウッド●付属品/アジャスター、着脱式固定金具●生産国/日本●(N) アロン化成(株)

6 規格踏み台 5530

天板は滑りにくい塗装。3色から選べます。

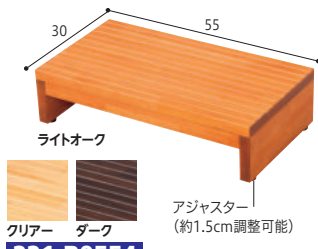

221-R0554

FD-K55080 高さ 8~9.5cm	↑各¥17,160 (税抜¥15,600)
FD-K55120 高さ 12~13.5cm	↑各¥17,380 (税抜¥15,800)
FD-K55145 高さ 14.5~16cm	↑各¥18,480 (税抜¥16,800)

●重さ/約3kg●材質/天然木●付属品/固定金具×2、ゴムアジャスター×4●生産国/日本●(S) (有)ハリアフリー静岡

7 規格踏み台 5535

特殊な塗装で滑りにくい仕上がりです。現場に合わせて3色からお選びください。

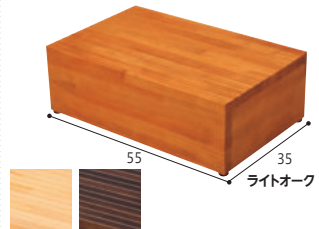

221-R0600

FD-C165 高さ 16.5~18cm	↑各¥22,000 (税抜¥20,000)
FD-C190 高さ 19~20.5cm	↑各¥22,660 (税抜¥20,600)

●重さ/約3.8~5.2kg●材質/天然木●付属品/固定金具×2、ゴムアジャスター×4●生産国/日本●(S) (有)ハリアフリー静岡

8 既製品踏み台シリーズ

奥行30・40cmに加え新たに35cmをラインナップ!! 天板には滑り止め塗装済。

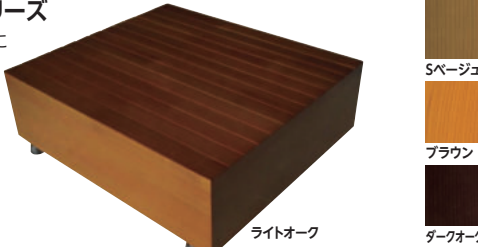

221-R0748

Sページジュ	ブラウン	ライトオーク	ダークオーク	幅×奥行×高さ	価格
51012	51013	51014	51015	60×30×12~15cm	↑各¥23,760 (税抜¥21,600)
51112	51113	51114	51115	60×35×12~15cm	↑各¥27,720 (税抜¥25,200)
51032	51033	51034	51035	60×40×12~15cm	↑各¥31,680 (税抜¥28,800)
51042	51043	51044	51045	60×40×15~18cm	↑各¥19,800 (税抜¥18,000)
51052	51053	51054	51055	45×30×12~15cm	
51062	51063	51064	51065	45×30×15~18cm	

●重さ/3.1~5.5kg●材質/天然木集成材●生産国/日本●1(N) (株)シマヤマ

9 段差解消踏み台

工具なしで4段階の高さ調整が可能!



221-R0272

KB-100 幅46×スタンダード 奥行30cm	¥17,600 (税抜¥16,000)
KB-100W 幅60×ワイド 奥行36cm	¥20,900 (税抜¥19,000)

●耐荷重/約100kg●材質/天然木●対応段差/22~30cm●付属品/固定用金具、木ネジ●生産国/中国●2(D) キコヤ(株)

10 発泡スロープ

カッターナイフで微少な高さ調整が簡単にできる発泡スロープ。

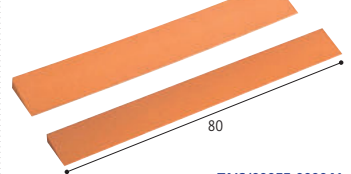

221-R0735

CDE-0210 奥行9×高さ1cm	各¥2,310★ (税抜¥2,100)
CDE-0215 奥行9×高さ1.5cm	
CDE-0220 奥行9×高さ2cm	
CDE-0225 奥行9×高さ2.5cm	各¥2,420★ (税抜¥2,200)
CDE-0230 奥行11×高さ3cm	
CDE-0240 奥行11×高さ4cm	¥4,070★ (税抜¥3,700)
CDE-0250 奥行18×高さ5cm	各¥8,690★ (税抜¥7,900)
CDE-0260 奥行18×高さ6cm	

●材質/EVA発泡体●生産国/日本●2(N) 矢崎化工(株)

11 バリアフリーレール

敷居の段差をなくしてフラットに。木質床材に馴染む木目調をご用意。

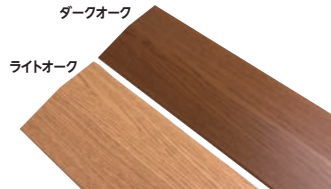

221-R0357

フラットタイプ(長さ200cm)	各¥8,800 (税抜¥8,000)
BF120-2000-LO ライトオーク BF120-2000-DO ダークオーク	
フラットタイプ(長さ400cm)	各¥17,600 (税抜¥16,000)
BF120-4000-LO ライトオーク BF120-4000-DO ダークオーク	
への字タイプ(長さ100cm)	各¥4,400 (税抜¥4,000)
BH120-1000-LO ライトオーク BH120-1000-DO ダークオーク	

●材質/アルミ、PVC●生産国/日本●1(S) ※高さが違う場合は、への字タイプをご注文ください。高さ1.5cmまでの段差に使用できます。(株)シクロケア

12 滑りにくいフラットレール

敷居を撤去して段差そのものをなくします。特殊な滑りにくい塗装仕上げです。



221-R0689

FRF-1000A フラットタイプ	幅12×長さ100×厚さ0.2cm	↑ ¥9,790 (税抜¥8,900)
FRH-1000A への字タイプ		
FRF-900A フラットタイプ	幅15×長さ90×厚さ0.2cm	↑ ¥12,320 (税抜¥11,200)
FRZ-900A Zタイプ		

●材質/アルミ、表面:オレフィンシート●付属品/12cm幅:取付用ビス×8本、両面テープ、15cm幅:幅ビス×12本、両面テープ●生産国/日本●1(S) (有)ハリアフリー静岡

1 安寿 段差スロープ EVA

扱いやすい軽量タイプ。設置場所に合わせてカットして使えます。



221-R0147

幅76cm

規格	価格
535-620 #20 奥行8×高さ2cm	↑ ¥4,950 (税抜¥4,500)★
535-625 #25 奥行10×高さ2.5cm	↑ ¥6,050 (税抜¥5,500)★
535-630 #30 奥行12×高さ3cm	↑ ¥6,600 (税抜¥6,000)★
535-640 #40 奥行16×高さ4cm	↑ ¥8,580 (税抜¥7,800)★
535-650 #50 奥行20×高さ5cm	↑ ¥11,550 (税抜¥10,500)★

幅100cmタイプ

幅100cm

規格	価格
535-612 #20 奥行8×高さ2cm	↑ ¥6,600 (税抜¥6,000)★
535-613 #30 奥行12×高さ3cm	↑ ¥8,910 (税抜¥8,100)★
535-614 #40 奥行16×高さ4cm	↑ ¥14,080 (税抜¥12,800)★
535-615 #50 奥行20×高さ5cm	↑ ¥21,780 (税抜¥19,800)★

●材質/EVA●生産国/日本●4(奥行8,10は) (Q) アロン化成(株)

2 LSロープ

寸法の微調整もナイフ等でカンタンに。添付の両面テープを貼り付けるだけ。



221-R0106

ブラックブラウン
サイズ (奥行×高さ) 入数 価格

TL-010 TL-110 9×1cm	TAIS/01138-000012	
TL-015 TL-115 9×1.5cm	2 ↑ 各¥4,658★	(税抜¥4,235)
TL-020 TL-120 9×2cm		
TL-025 TL-125 9×2.5cm	TAIS/01138-000013	
TL-030 TL-130 9×3cm	2 ↑ 各¥5,057★	(税抜¥4,598)
TL-035 TL-135 11×3.5cm	TAIS/01138-000014	
TL-040 TL-140 11×4cm	1 ↑ 各¥4,791★	(税抜¥4,356)
TL-045 TL-145 15×4.5cm	1 ↑ 各¥7,187★	(税抜¥6,534)
TL-050 TL-150 18×5cm	TAIS/01138-000016	
TL-055 TL-155 18×5.5cm	1 ↑ 各¥10,468★	(税抜¥9,680)
TL-060 TL-160 18×6cm		

●材質/ポリエチレン発泡体●生産国/日本●10(S) (株)レイクス21

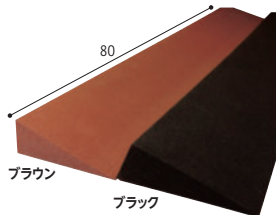

3 インタースロープ

小さな段差による歩行時のつまづき防止や、車いす走行時の負担を軽減するための低段差スロープ。

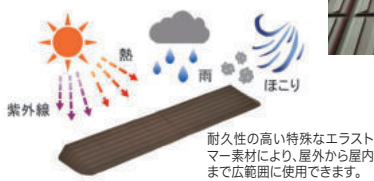
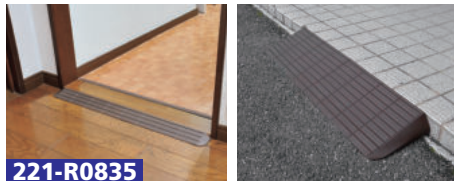

221-R0835

MSRP1076 幅76×奥行3×高さ1cm	TAIS/00054-000173	¥3,850 (税抜¥3,500)★
MSRP1576 幅76×奥行5×高さ1.5cm	TAIS/00054-000174	¥4,070 (税抜¥3,700)★
MSRP2076 幅76×奥行7×高さ2cm	TAIS/00054-000175	¥4,290 (税抜¥3,900)★
MSRP2576 幅76×奥行9×高さ2.5cm	TAIS/00054-000176	¥4,840 (税抜¥4,400)★
MSRP3076 幅76×奥行11×高さ3cm	TAIS/00054-000177	¥5,610 (税抜¥5,100)★
MSRP3576 幅76×奥行13×高さ3.5cm	TAIS/00054-000178	¥6,710 (税抜¥6,100)★

MSRP4076 幅76×奥行15×高さ4cm	TAIS/00054-000179	¥7,480 (税抜¥6,800)★
MSRP4576 幅76×奥行17×高さ4.5cm	TAIS/00054-000180	¥8,580 (税抜¥7,800)★
MSRP5076 幅76×奥行19×高さ5cm	TAIS/00054-000181	¥10,340 (税抜¥9,400)★
MSRP5576 幅76×奥行21×高さ5.5cm	TAIS/00054-000182	¥14,520 (税抜¥13,200)★
MSRP6076 幅76×奥行23×高さ6cm	TAIS/00054-000183	¥16,940 (税抜¥15,400)★
MSRP6576 幅76×奥行25×高さ6.5cm	TAIS/00054-000184	¥19,250 (税抜¥17,500)★

MSRP10111 幅111×奥行3×高さ1cm	TAIS/00054-000192	¥5,500 (税抜¥5,000)★
MSRP15111 幅111×奥行5×高さ1.5cm	TAIS/00054-000193	¥6,050 (税抜¥5,500)★
MSRP20111 幅111×奥行7×高さ2cm	TAIS/00054-000194	¥6,600 (税抜¥6,000)★
MSRP25111 幅111×奥行9×高さ2.5cm	TAIS/00054-000195	¥7,700 (税抜¥7,000)★
MSRP30111 幅111×奥行11×高さ3cm	TAIS/00054-000196	¥8,800 (税抜¥8,000)★
MSRP35111 幅111×奥行13×高さ3.5cm	TAIS/00054-000197	¥9,900 (税抜¥9,000)★

MSRP40111 幅111×奥行15×高さ4cm	TAIS/00054-000198	¥12,100 (税抜¥11,000)★
MSRP45111 幅111×奥行17×高さ4.5cm	TAIS/00054-000199	¥15,400 (税抜¥14,000)★
MSRP50111 幅111×奥行19×高さ5cm	TAIS/00054-000200	¥17,600 (税抜¥16,000)★
MSRP55111 幅111×奥行21×高さ5.5cm	TAIS/00054-000201	¥22,000 (税抜¥20,000)★
MSRP60111 幅111×奥行23×高さ6cm	TAIS/00054-000202	¥24,200 (税抜¥22,000)★

●材質/特殊エラストマー●生産国/日本●1(N) (株)モルテン

4 ダンスロープミニ

小さな段差によるつまづきを防止。屋内・屋外兼用のミニスロープです。

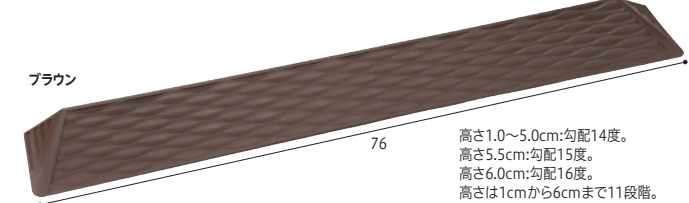

221-R1043

04740 R-7610M 奥行4.1×高さ1.0cm	TAIS/00532-000037	各¥3,850 (税抜¥3,500)★
04741 R-7615M 奥行6.1×高さ1.5cm	TAIS/00532-000038	
04742 R-7620M 奥行8.1×高さ2.0cm	TAIS/00532-000039	¥4,290 (税抜¥3,900)★
04743 R-7625M 奥行10.1×高さ2.5cm	TAIS/00532-000040	¥4,840 (税抜¥4,400)★
04744 R-7630M 奥行12.1×高さ3.0cm	TAIS/00532-000041	¥5,610 (税抜¥5,100)★
04745 R-7635M 奥行14.1×高さ3.5cm	TAIS/00532-000042	¥6,710 (税抜¥6,100)★
04746 R-7640M 奥行16.1×高さ4.0cm	TAIS/00532-000043	¥7,480 (税抜¥6,800)★
04747 R-7645M 奥行18.1×高さ4.5cm	TAIS/00532-000044	¥8,690 (税抜¥7,900)★
04748 R-7650M 奥行20.6×高さ5.0cm	TAIS/00532-000045	¥10,340 (税抜¥9,400)★
04802 R-7655M 奥行20.0×高さ5.5cm	TAIS/00532-000046	¥14,520 (税抜¥13,200)★
04803 R-7660M 奥行20.0×高さ6.0cm	TAIS/00532-000047	¥16,940 (税抜¥15,400)★

●材質/PVC(塩化ビニール)●生産国/中国●(D) (株)ダンロップホームプロダクツ

5 安心スロープ ゆるやか

勾配がゆるやかなので、介護する方・される方もらくらくです。

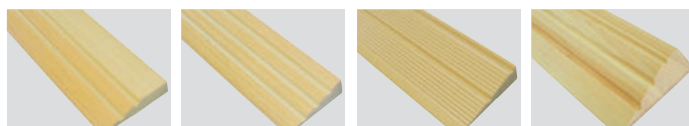

973 高さ1.0cm 材質/PS材	769 高さ1.4cm 材質/PS材	952 高さ2.0cm 材質/PS材	974他 高さ2.5cm以上 材質/檜積層材
-----------------------	-----------------------	-----------------------	---------------------------



221-R0230

973 ゆるやか削除型 10 幅80×奥行5×高さ1cm	TAIS/00148-000001	各¥1,430 (税抜¥1,300)★
769 ゆるやか 14 幅80×奥行5×高さ1.4cm		
952 ゆるやか 20 幅80×奥行8×高さ2cm		¥4,400 (税抜¥4,000)★
974 ゆるやか削除型 25 幅80×奥行12×高さ2.5cm		¥9,790 (税抜¥8,900)★
768 ゆるやか 30 幅80×奥行12×高さ3cm		¥8,690 (税抜¥7,900)★
975 ゆるやか 35 幅80×奥行14×高さ3.5cm		¥9,020 (税抜¥8,200)★
976 ゆるやか削除型 40 幅80×奥行16×高さ4cm		¥14,630 (税抜¥13,300)★
767 ゆるやか 45 幅80×奥行16×高さ4.5cm		¥13,530 (税抜¥12,300)★

●生産国/日本●(DY)※[安心スロープ ゆるやかなの色目について]ゆるやか25(高さ2.5cm)以上は檜積層材の為、製造ロットにより多少色目異なります。ゆるやか20(高さ2.0cm)以下は、PS樹脂製の為、檜積層材と色目異なります。(株)シクロケア

1 木製 滑りにくいスロープ

滑りにくい塗装。カラーも3色から選べます。

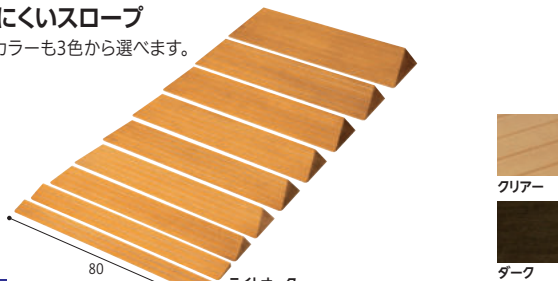

221-R0356

S-14 奥行6×高さ1.4cm	↑各¥4,070 (税抜¥3,700)	S-39 奥行14.5×高さ3.9cm	↑各¥11,880 (税抜¥10,800)
S-19 奥行7.5×高さ1.9cm	↑各¥5,170 (税抜¥4,700)	S-44 奥行16×高さ4.4cm	↑各¥13,860 (税抜¥12,600)
S-24 奥行10×高さ2.4cm	↑各¥7,480 (税抜¥6,800)	S-49 奥行17.5×高さ4.9cm	↑各¥15,620 (税抜¥14,200)
S-29 奥行12×高さ2.9cm	↑各¥8,580 (税抜¥7,800)	S-54 奥行19×高さ5.4cm	↑各¥17,600 (税抜¥16,000)
S-34 奥行13×高さ3.4cm	↑各¥10,120 (税抜¥9,200)	S-59 奥行21×高さ5.9cm	↑各¥19,800 (税抜¥18,000)

●材質/天然木●生産国/日本●1(S)

(有)バリアフリー静岡

2 屋内用スロープ 段ない・ス

ミリ単位の高さ調整が可能で、段差にぴったりと設置できます。木製は、特殊塗料で滑りにくい仕上げ。



221-R0617

樹脂仕様 木目調	
629-010 TAIS/01235-000002	↑各¥4,312★ (税抜¥3,920)
629-020 TAIS/01235-000003	↑各¥7,029★ (税抜¥6,390)
木製仕様 ライトブラウン	
629-030 TAIS/01235-000004	↑各¥8,734★ (税抜¥7,940)
629-040 TAIS/01235-000005	↑各¥9,636★ (税抜¥8,760)
629-050 TAIS/01235-000006	↑各¥12,133★ (税抜¥11,030)
629-060 TAIS/01235-000007	↑各¥13,035★ (税抜¥11,850)

●材質/樹脂仕様:樹脂 木製仕様:天然木(ウレタン塗装) ●生産国/日本●1(Q) (株)シコク

3 木製ミニスロープ

住居内の段差を解消し、車いすの移動やつまづき防止に。



221-R0102

TM-999-A15 奥行5.5×高さ1.5cm	¥3,190 (税抜¥2,900)★	TM-999-A30 奥行9.5×高さ3cm	¥6,490 (税抜¥5,900)★
TM-999-A20 奥行6×高さ2cm	¥4,290 (税抜¥3,900)★	TM-999-A35 奥行11×高さ3.5cm	¥7,590 (税抜¥6,900)★
TM-999-A25 奥行8×高さ2.5cm	¥5,390 (税抜¥4,900)★	TM-999-A40 奥行12.5×高さ4cm	¥8,690 (税抜¥7,900)★

●材質/ナラ材(ウレタン塗装/溝・すべり止め加工)●生産国/日本●1(D)

(株)トマト

4 段差解消スロープ 定尺タイプ

住宅内のいたるところにある段差を解消、車いすなどでの移動が容易になります。

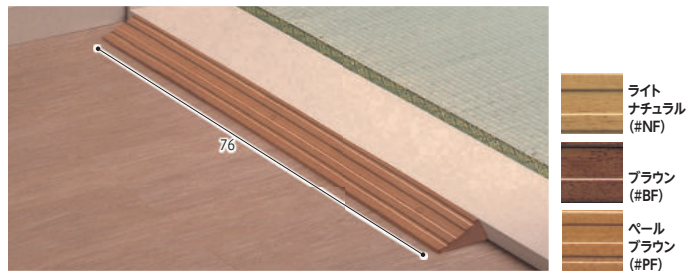

221-R0229

EWA112SH15 奥行5×高さ1.5cm	↑各¥2,255 (税抜¥2,050)	EWA112SH30 奥行11×高さ3cm	↑各¥7,535 (税抜¥6,850)
EWA112SH20 奥行7×高さ2cm	↑各¥3,520 (税抜¥3,200)	EWA112SH40 奥行15×高さ4cm	↑各¥12,540 (税抜¥11,400)
EWA112SH25 奥行9×高さ2.5cm	↑各¥5,665 (税抜¥5,150)	EWA112SH50 奥行19×高さ5cm	↑各¥15,070 (税抜¥13,700)

●材質/天然木(集成材)、ウレタン塗装●1(N)※段差解消スロープをご使用される場合は、ねじ頭を隠すための皿頭シール(段差解消スロープ用)EWAP810をあわせてご注文ください。 TOTO(株)

5 木製スロープ

家具に用いられる湿気に強い天然木製(滑り止め加工付)スロープ。

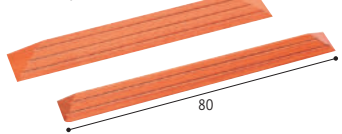

221-R0736

CDU-0110 奥行6×高さ1cm	¥4,290 (税抜¥3,900)★
CDU-0115 奥行8×高さ1.5cm	¥4,510 (税抜¥4,100)★
CDU-0120 奥行10×高さ2cm	¥5,610 (税抜¥5,100)★
CDU-0125 奥行11.5×高さ2.5cm	¥6,710 (税抜¥6,100)★
CDU-0130 奥行13×高さ3cm	¥7,590 (税抜¥6,900)★
CDU-0135 奥行15×高さ3.5cm	¥8,140 (税抜¥7,400)★

●材質/ナラ材●生産国/日本●2(N) 矢崎化工(株)

6 スペラズ S-40(14本組)

階段に貼ってすべり止めに。中空クッション構造でソフトな足触り。中空クッション構造でソフトな足触り。

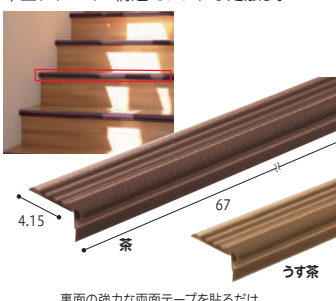

221-R0359

HHS-S40	↑各¥9,020 (税抜¥8,200)
---------	---------------------

●材質/軟質ゴム(両面テープ付)●生産国/日本●(S)※介護保険住宅改修工事の床材変更工事適用の可否については、各地域の介護保険課にお問い合わせください。 ナカ工業(株)

7 折り曲げ付階段マット (15枚入)

階段におくだけで、上り下りが安心! 三角マークが段差の目印です。

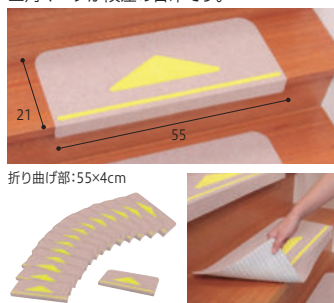

221-R0672

KD-80 三角マーク付	↑各¥9,350 (税抜¥8,500)
--------------	---------------------

●材質/表面:ポリエステル100%、裏面:アクリル樹脂(カテキ入り)●生産国/日本●14(N) (株)サンコー

8 コーナー付階段マット スべり止め付(15枚入)

階段におくだけで、上り下りが安心! 表面のプリントにすべり止め加工

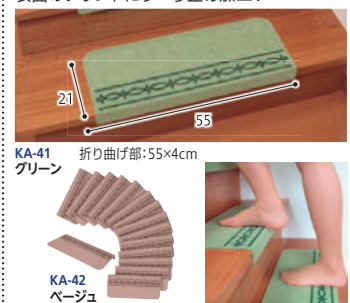

221-R0616

KA-41, KA-42	各¥9,350 (税抜¥8,500)
--------------	--------------------

●材質/表面:ポリエステル100%、裏面:アクリル樹脂(カテキ入り)●生産国/日本●14(N) (株)サンコー

9 階段ノンスリッパマット

ソフトビニール製で汚れにくく、水拭きでカンタン清潔。

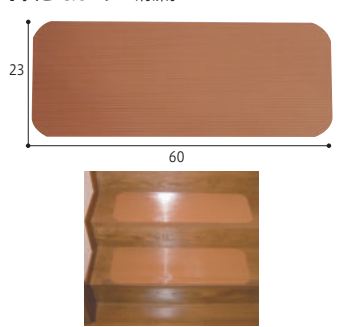

221-R0474

1枚	↑各¥1,056 (税抜¥960)
----	-------------------

●材質/PVC、裏面:両面テープ貼り●生産国/日本●1(S) ※サイズオーダー可能です。(別途お見積り) (株)シコク

10 スペラズ屋外用

多少の凹凸にもしっかり密着。転倒・転落・スリッパ事故を防止!



221-R0827

189-7455, 189-7456, 189-7457	各¥3,300 (税抜¥3,000)
------------------------------	--------------------

●材質/すべり止め材:鉱物粒子・アルミ、アクリル系粘着剤 ●生産国/日本●20(N) (株)川口技研

11 強力すべり止め剤 ナルグリッ

そのまま塗るだけでしっかりガード!



221-R1073

216-0010, 216-0020	1kg ↑各¥4,785 (税抜¥4,350)
--------------------	-------------------------

●材質/ポリエチレン樹脂、アクリルエマルジョン、骨材●生産国/日本●12(Q) 生成薬化学(株)

12 G+スーパー浴室シート(2枚入)

素材グースポンドを使用したすべり止めシートです。



221-S0398

W-241	¥1,980 (税抜¥1,800)
-------	-------------------

●重さ/23g●耐熱温度/70℃●使用場所/浴室●材質/改質アクリル系弾性樹脂●生産国/日本●(N) (株)マナー

1 介援隊 手すり用 ノンスリップテープ

水に濡れても滑らず、手すりに巻くだけの滑り止めテープ。



ハサミで自由にカットできます

221-R0743 (在庫商品)

CX-09002 ↑各¥1,210 (税抜¥1,100)

●材質/ポリエステル、アクリル系粘着剤、他●生産国/日本●(SY)※屋内専用です。※表面が摩擦してきたら、滑り止め効果が半減しますので交換してください。 介援隊

2 介援隊 ノンスリップテープ

屋内用の耐水滑り止めテープ。



221-R0744 (在庫商品)

CX-09003 ↑各¥5,280 (税抜¥4,800)

●材質/ポリエステル、アクリル系粘着剤、他●生産国/日本●(SY)※屋内専用です。※表面が摩擦してきたら、滑り止め効果が半減しますので交換してください。 介援隊

3 吸盤ドアハンドル

取り付け簡単! 吸盤ドアハンドル。



221-R0558 (在庫商品)

KQDH-195 ¥1,375 (税抜¥1,250)

●耐荷重/水平14kg、垂直8kg●材質/本体:ABS樹脂、吸盤:PVC、バネ:ネジ:ステンレス●生産国/台湾●5(N)※本商品にふらさざたり、手すりの代わりに使用しないでください。※月に一度取り付け方法の手順に従い、再度取り付けていただきますようお願いいたします。(株)光

4 ドアハンドル

ドアの握玉に取り付けるだけ。ソフトなレバーに早変わり!



221-R0519 (在庫商品)

DH-1551 黒 各¥1,452 (税抜¥1,320)

●材質/合成ゴム●生産国/日本●5(N) (株)光

5 カギ番人 NEO 南京錠型4桁ダイヤル式 DC-1

必要な時、必要な場所にカギの保管場所を提供。



221-R0884 (在庫商品)

655-0120 ¥8,690 (税抜¥7,900)

●重さ/750g●材質/本体:アルミ・亜鉛合金、ダイヤル:ABS●生産国/台湾●10(Q) ケイデンセキュリティ機器販売(株)

6 マグネット式ドアストッパー ストロングタイプ

シルバーカーや車いすでの出入りに便利。足で軽く押し上げるだけでOK。



221-R0520 (在庫商品)

DMDP151-1 ↑各¥2,486 (税抜¥2,260)

●材質/ステンレス、ゴム、スチール、磁石●生産国/日本●4(N) (株)光

7 肘付ツール

しっかり掴める肘付ツール。



221-H0930 (在庫商品)

W-5H ↑ ¥14,520 (税抜¥13,200)

●重さ/7kg●最大使用者体重/80kg●材質/フレーム:天然木、張地:合成皮革●生産国/ベトナム●1(N) (株)弘益

8 折りたたみ椅子 「じゃませんでイ〜スツ」

ワンタッチ収納可能! ロック機能もうれしい玄関用椅子。

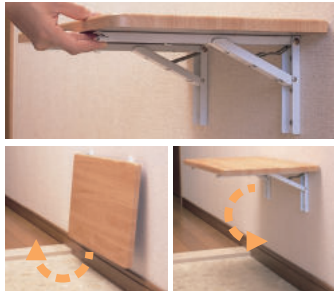

221-R0460 (在庫商品)

VFC-300 ¥5,280 (税抜¥4,800)

●耐荷重/100kg●材質/MDF、SPHC(鋼板)●(Q) 収納時サイズ 幅50×奥行30×高さ3.4cm (株)田辺金属工業所

9 車両乗降ステップ ユニバステップコンパクト

アルミ製で軽量、脚折りたたみ式で車内の収納にも便利。

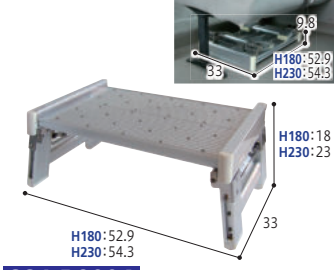

221-R0994 (直・送込)

H180 ↑ ¥26,180 (税抜¥23,800)

H230 ↑ ¥27,280 (税抜¥24,800)

●重さ/3.3~3.4kg●耐荷重/約100kg●材質/アルミ、部材:ステンレス●生産国/日本●1(D) (株)シンドー

10 アングル型スポンジ

壁・家具・駐車場の角につけるだけ。クッションの役割をし、ダメージを和らげます。



221-R0518 (在庫商品)

SRLY-901 各¥1,012 (税抜¥920)

●材質/発泡ラバー●付属品/粘着テープ●生産国/台湾●5(N) (株)光

11 バスナフローレ

古くなった浴室の床を簡単にリフォームできる浴室用シートです。転倒時の衝撃と冬場のヒートショックを軽減します。



221-R0684 (直・送込) 介・住宅

BNF1101、BNF1102、BNF1103、BNF1104 各¥19,217 (税抜¥17,470)

(幅182×長さ100cmの場合)



FA 施工材料パック 各¥13,750 (税抜¥12,500)

●材質/PVC●生産国/日本●(S)※施工を行う商品のため、専用の施工材料パックが必要です。※シートの長さは100~900cm(10cm単位)で販売販売可能です。 東リ(株)

12 エクレ兼用 取替バリアフリーレバー錠 空錠

バリアフリー対応やグレードUPの取替に最適。

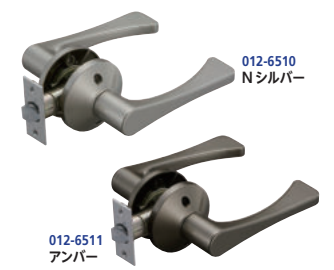

221-R0830 (在庫商品) 介・住宅

012-6510、012-6511 ↑各¥5,830 (税抜¥5,300)

●重さ/0.6kg●材質/アルミ●20(N) マツ六(株)

13 エクレ兼用 取替バリアフリーレバー錠 トイレ錠

バリアフリー対応やグレードUPの取替に最適。

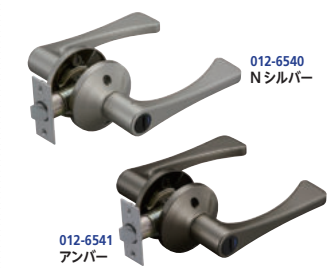

221-R0831 (在庫商品) 介・住宅

012-6540、012-6541 ↑各¥7,810 (税抜¥7,100)

●重さ/0.6kg●材質/アルミ●20(N) マツ六(株)

14 スタンパー フローリング廊下型手すり

粘着固定マット又は水タンクによって固定の為、鉄板につまづくことがなく好評です。

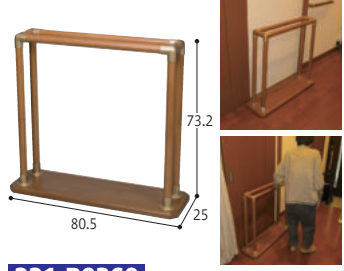

221-B0360 (直・送別)

SBR-05 TAI5/01044-000019 ↑ ¥74,800 (税抜¥68,000)★

●重さ/約7kg●最大使用者体重/100kg●材質/ラバーウッド、亜鉛ダイカスト●付属品/粘着固定マット(5cm×5cm 4枚組 2セット 8枚)、20Lタンク(2個)、タンクカバー(2枚)●生産国/日本●1(D) ミライズ(株)

15 置楽手すり

軽くて丈夫! 置くだけ立ち上がり手すり。



221-B0609 (直・送別)

TAT-003 TAI5/01072-000031 ↑ ¥12,100 (税抜¥11,000)★

●重さ/約1.8kg●最大使用者体重/100kg●材質/本体:アルミ、にぎり部クッション:EVA樹脂●生産国/日本●1(Q)※横方向の力をかけないでください。 ユートレンド(株)

1 たよレール

ベッドからの起き上がり、ソファからの立ち上がりをサポート。

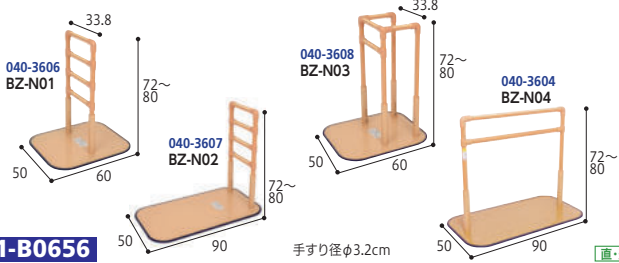

040-3606	BZ-N01	TAIS/01265-000054	直・送込	¥55,000 (税抜¥50,000)★
040-3607	BZ-N02	TAIS/01265-000055	直・送込	¥61,600 (税抜¥56,000)★
040-3608	BZ-N03	TAIS/01265-000056	直・送込	¥72,600 (税抜¥66,000)★
040-3604	BZ-N04	TAIS/01265-000087	直・送込	¥62,700 (税抜¥57,000)★

●重さ/約11.6~15.7kg●材質/手すり:(被膜)半硬質樹脂(芯材)アルミパイプ、ジョイント:樹脂(BZ-N01、BZ-N02、BZ-N03)・アルミ・塗装(BZ-N04)、ベースプレート:スチール●生産国/日本●1(D) マツ六(株)

2 たよレール Free

家中どこでも私のとなり。



040-4501	BZF-01	TAIS/01265-000289	NEW	直・送込	¥129,800★ (税抜¥118,000)
----------	--------	-------------------	-----	------	------------------------

●重さ/約12.5kg●最大使用者体重/100kg●材質/手すり:(被膜)ウレタン樹脂(芯材)ステンレス、ベースプレート:(本体)スチール・樹脂被膜(調整ゴム)合成ゴム、支柱:ステンレス●生産国/日本●1(Q) マツ六(株)

3 オキルンバー360

この原理で起き上がりに特化したこれまでにないヒジ付け置き型手すり。



EA5009		TAIS/01600-000003	直・送別	¥96,800 (税抜¥88,000)★
--------	--	-------------------	------	----------------------

●重さ/15.5kg●最大使用者体重/100kg●材質/ベース部:ステンレス、パイプ部:アルミ●生産国/日本●2(D)※電動ベッドには設置できません。(株)イース

4 BSモア

どんなインテリアにも馴染みやすいシックなダークカラーを使用し、落ち着いた雰囲気を出します。

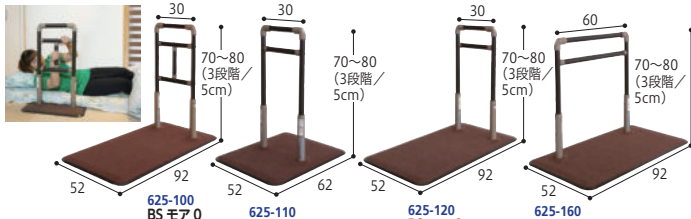

625-100	BSモア0	TAIS/01235-000231	直・送別	↑ ¥62,370 (税抜¥56,700)★
625-110	BSモア1	TAIS/01235-000232	直・送別	↑ ¥53,350 (税抜¥48,500)★
625-120	BSモア2	TAIS/01235-000233	直・送別	↑ ¥60,720 (税抜¥55,200)★
625-160	BSモア6	TAIS/01235-000237	直・送別	↑ ¥61,270 (税抜¥55,700)★

●重さ/約12.5~20.5kg●最大使用者体重/100kg●材質/手すり部ジョイント:樹脂、フレーム:樹脂被膜、ベースプレート本体:ステンレス、エッジカバー:樹脂、支柱:ステンレス●生産国/日本●(Q) (株)シノク

5 BS小桜

従来タイプよりコンパクトになり、設置できる場面が広がります。



633-210		TAIS/01235-000251	NEW	直・送別	¥104,280 (税抜¥94,800)★
---------	--	-------------------	-----	------	-----------------------

●重さ/約15kg●最大使用者体重/100kg●材質/ベースプレート本体:ステンレス、端部保護カバー:樹脂、支柱:ステンレス(手すり)フレーム:ステンレス、グリップ:樹脂被膜●生産国/日本●1(Q) (株)シノク

6 立ち上がり手すり

起き上がり、立ち上がり動作に沿った手すり形状が離床動作をサポート。



PA-9534		TAIS/01131-000048	直・送別	↑ ¥61,600 (税抜¥56,000)★
---------	--	-------------------	------	------------------------

●重さ/25kg●最大使用者体重/90kg●材質/手すり:スチール、樹脂:スポンジ、ベース:スチール、ゴム、保護マット:ポリエステル(表面)・PVC(吸着面)塗装:粉体焼付塗装●生産国/中国●(Q) (株)グラツ

7 タッチハンドル

ハンドル式タイプで立ち上がりをサポート。

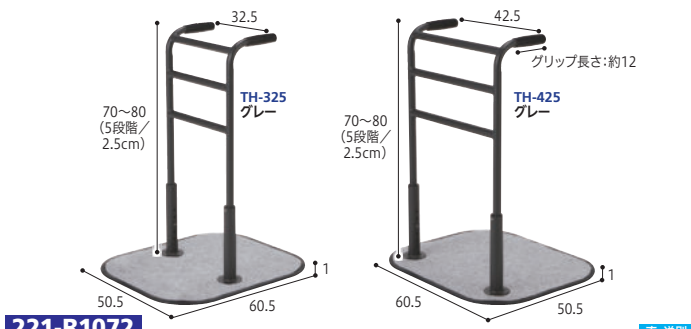

TH-325		TAIS/00690-000124	直・送別	↑ ¥50,600 (税抜¥46,000)★
TH-425		TAIS/00690-000125	直・送別	↑ ¥57,200 (税抜¥52,000)★

●重さ/11.8・12.1kg●材質/スチール●付属品/蓄光テープ(2枚)、底版用カーペット●生産国/ベトナム●1(DY) (株)マキテック

8 タッチサポートII

丈夫な立ち上がり補助手すり。

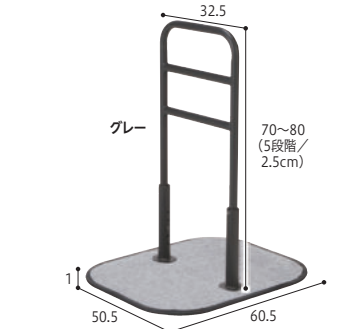

TH-200		TAIS/00690-000123	直・送別	↑ ¥45,100 (税抜¥41,000)★
--------	--	-------------------	------	------------------------

●重さ/11.5kg●材質/スチール●付属品/蓄光テープ(2枚)、底版用カーペット●生産国/ベトナム●1(N) (株)マキテック

9 うすおきフラット(サイドタイプ)

抗菌・防カビ・抗ウイルス効果! 業界最薄ベースの置き型手すり。



SCT-02		TAIS/00148-000023	直・送込	↑ ¥64,900 (税抜¥59,000)★
--------	--	-------------------	------	------------------------

●重さ/20kg●最大使用者体重/100kg●材質/ベースパイプ:スチール●生産国/日本●(DY) (株)シノク

10 楽起 介助バー型

自立支援の用具として起き上がり・立上がりが容易にできるようになります。

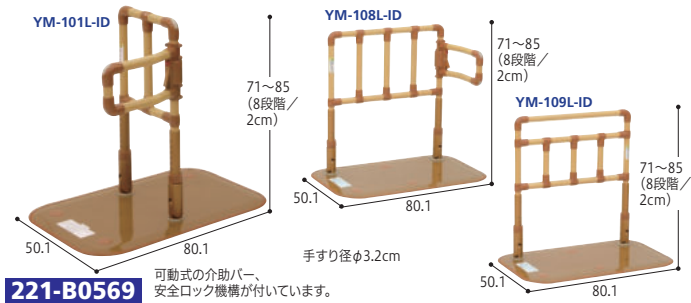

YM-101L-ID		TAIS/01339-000005	直・送別	¥61,600 (税抜¥56,000)★
YM-108L-ID	ワイド	TAIS/01339-000011	直・送込	¥82,500 (税抜¥75,000)★
YM-109L-ID	ワイド縦型	TAIS/01339-000013	直・送込	¥72,600 (税抜¥66,000)★

●重さ/約21~22kg●耐荷重/100kg●材質/ベース板:スチール、支柱:アルミダイキャスト・ステンレス、手すり:ステンレス鋼管樹脂厚肉被膜●生産国/日本●1(D) 山崎産業(株)

11 ルーツHS

置くだけで生活動作を広げる床置き型手すり。



MNTPMLBR	サイドタイプ	TAIS/00054-000382	直・送込	¥64,680 (税抜¥58,800)★
MNTPMSBR	センタータイプ	TAIS/00054-000383	直・送込	¥56,650 (税抜¥51,500)★
MNTPMCRBR	コーナータイプ	TAIS/00054-000384	直・送込	¥76,450 (税抜¥69,500)★
MNTPMLGBR	ロングタイプ	TAIS/00054-000385	直・送込	¥67,100 (税抜¥61,000)★
MNTPMT1	スモールタイプ	TAIS/00054-000386	直・送込	¥55,440 (税抜¥50,400)★

●重さ/約12.1~21.7kg●最大使用者体重/100kg●材質/ベースプレート:スチール、外周プロテクター:特殊エラストマー、手すり部:スチール・樹脂、グリップ:特殊エラストマー●生産国/日本●1(N) (株)モルテン

食事

入浴

ベッド

衣類

歩行

排泄

住宅改修

日常生活

健康管理

医療施設

住環境

その他

1 たちあっぷ

置くだけで手すり設置が可能。ひざ・腰に負担を掛けない立ち上がり動作のお手強い。木目調手すりパイプに蓄光ライン入り。

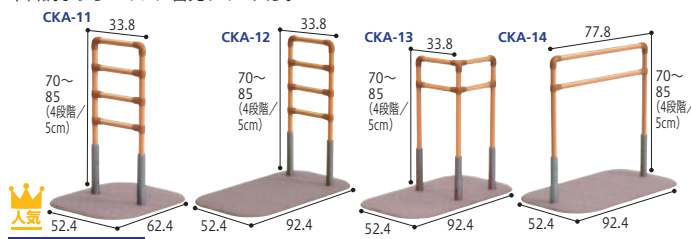

221-B0480	手すり径φ3.2cm	面・送別
CKA-11 TAIS/00055-000111	¥59,730 (税抜¥54,300)★	
CKA-12 TAIS/00055-000112	¥69,080 (税抜¥62,800)★	
CKA-13 TAIS/00055-000113	¥79,090 (税抜¥71,900)★	
CKA-14 TAIS/00055-000114	¥67,320 (税抜¥61,200)★	

●重さ/11.7~17.2kg●最大使用者体重/100kg●材質/手すり:プラスチック被覆スチールパイプ、ベース:ステンレス、ゴム、スタンド:ステンレス、マット:ポリエステル(表面)・アクリル(裏面)●生産国/日本●(N) 矢崎化工(株)

2 ベストサポート手すり

段差の小さいベースプレート。(フラットでつまずきにくい構造)

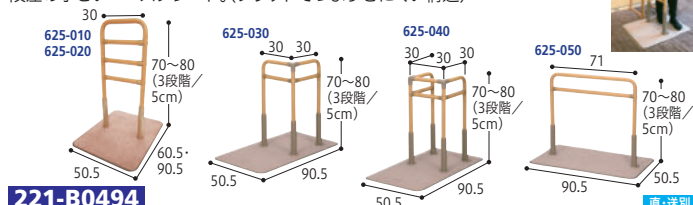

221-B0494	面・送別
625-010 TAIS/01235-000023	長さ60.5cm ↑ ¥54,450 (税抜¥49,500)★
625-020 TAIS/01235-000024	長さ90.5cm ↑ ¥62,370 (税抜¥56,700)★
625-030 TAIS/01235-000086	長さ90.5cm ↑ ¥72,600 (税抜¥66,000)★
625-040 TAIS/01235-000088	長さ90.5cm ↑ ¥79,310 (税抜¥72,100)★
625-050 TAIS/01235-000090	長さ90.5cm ↑ ¥61,270 (税抜¥55,700)★

●重さ/13.5~21.7kg●最大使用者体重/100kg●材質/マット(表):ポリエステル生地、(裏):アクリル樹脂特殊加工、(手すり部)ジョイント:樹脂、フレーム:樹脂被膜、(ベースプレート)本体:ステンレス、エッジカバー:樹脂、支柱:ステンレス●生産国/日本●(Q) (株)シコク

3 たちあっぷII

使いたい場所に置くだけ!コンパクトなベースで立ち上がりや歩行を補助。

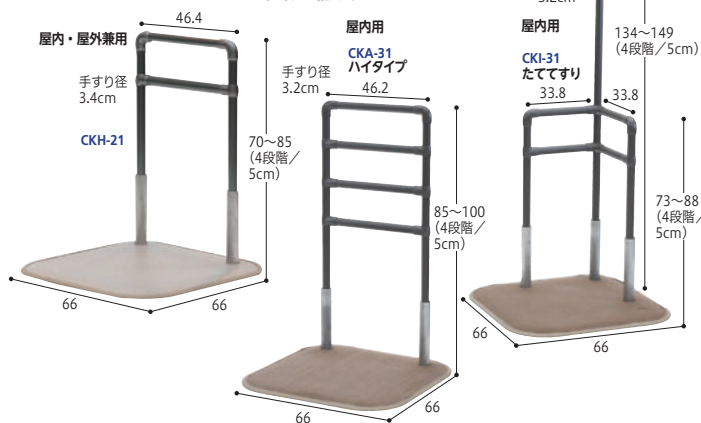

221-B0709	面・送別
CKH-21 TAIS/00055-000204	¥103,400 (税抜¥94,000)★
●CKA-31 TAIS/00055-000289	¥91,850 (税抜¥83,500)★
●CKI-31 TAIS/00055-000290	¥107,800 (税抜¥98,000)★

●重さ/18.5-19-20.9kg●最大使用者体重/80kg●材質/CKH-21手すり:プラスチック被覆ステンレスパイプ、ジョイント:アルミ、ベース:スタンド:ステンレス、マット:樹脂、マグネット、(CKA-31・CKI-31)手すり:プラスチック被覆スチールパイプ、手すりジョイント:プラスチック、ベース:スタンド:ステンレス、ゴム(縁部)、マット:ポリエステル(裏)、アクリル樹脂(裏)●生産国/日本●(D) 矢崎化工(株)

4 すりてあCute Z

歩行、立ち座りを支援する据置型手すり。



221-R0749	面・送別
STC-1 TAIS/00837-000016	¥71,500 (税抜¥65,000)★
STC-2 TAIS/00837-000017	¥107,800 (税抜¥98,000)★

●重さ/16.5~21kg●最大使用者体重/100kg●材質/スチール●生産国/日本●(D) (株)タマツ

5 すりてあsix

長い手すり短い手すりの自在な組み合わせが可能です。



ネジホルダー採用で手すり高の調節が簡単です。

221-R1045	面・送別
ST6-S 片手すりS (踏み台なし) TAIS/00837-000019	¥78,100 (税抜¥71,000)★
ST6F-S 片手すりS (踏み台あり) TAIS/00837-000022	¥99,440 (税抜¥90,400)
ST6-SS 両手すりS (踏み台なし) TAIS/00837-000020	¥119,900 (税抜¥109,000)★
ST6F-SS 両手すりS (踏み台あり) TAIS/00837-000023	¥141,240 (税抜¥128,400)
ST6-SL 両手すりSL (踏み台なし) TAIS/00837-000021	¥119,900 (税抜¥109,000)★
ST6F-SL 両手すりSL (踏み台あり) TAIS/00837-000024	¥141,240 (税抜¥128,400)

●重さ/24~39kg●最大使用者体重/100kg●材質/本体フレーム・ベースプレート:スチール、手すり部:アルミ・樹脂被膜、(踏み台あり)踏み台:スチール●付属品/六角レンチ#3#5、穴ふさぎカバー、支柱カバー●生産国/日本●(D)※踏み台表面を塩ビマットからカーペットに変更した商品もございます。(株)タマツ

6 つながる手すり すりてあ

豊富なバリエーションで生活空間をつなぎ、室内の移動、歩行を補助する据置型手すり。



221-R0720	面・送別
ST-1 TAIS/00837-000011	¥74,800 (税抜¥68,000)★
ST-2 TAIS/00837-000012	¥116,600 (税抜¥106,000)★
STF-1 TAIS/00837-000013	¥96,140 (税抜¥87,400)
STF-2 TAIS/00837-000014	¥137,940 (税抜¥125,400)

●重さ/26~41kg●最大使用者体重/100kg●材質/手すり部:アルミ・フレーム、ベース:スチール●生産国/日本●(D)※踏み台表面を塩ビマットからカーペットに変更した商品もございます。(株)タマツ

7 LOHATES

使いたいところまで簡単に持ち運べる、インテリアとしてもなじむ手すり。



221-R1113	在庫商品
019-1550 LH-03WTR TAIS/01265-000269	各 ¥21,450 (税抜¥19,500)★
019-1551 LH-03BK-R TAIS/01265-000270	

●重さ/1.8kg●最大使用者体重/100kg●材質/手すり:天然木、フレーム:スチール、足部:EPDM●生産国/日本●(Q) マツ穴(株)

1 歩行サポート手すり スムーディ

豊富な品揃えで、軒先・階段などに工事不要で設置できる。

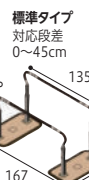

標準タイプ
対応段差 0~45cm

ステップタイプ
対応段差 0~30cm (ステップ980タイプ)
対応段差0~45cm

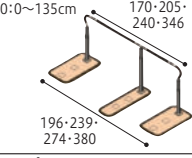
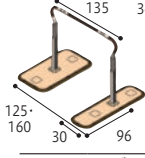

- 221-B0742**
- XPN-L80601 標準タイプ 手すり全長135cm 片手すり TAIS/00980-000334 **¥242,000*** (税抜¥220,000)
- XPN-L80602 標準タイプ 手すり全長135cm 両手すり TAIS/00980-000335 **¥345,400*** (税抜¥314,000)
- XPN-L80603 ステップタイプ 手すり全長100cm 片手すり TAIS/00980-000336 **¥242,000*** (税抜¥220,000)
- XPN-L80604 ステップタイプ 手すり全長100cm 両手すり TAIS/00980-000337 **¥344,300*** (税抜¥313,000)
- XPN-L80605 ロング2050タイプ 手すり全長205cm 片手すり TAIS/00980-000338 **¥370,700*** (税抜¥337,000)

- XPN-L80606 ロング2050タイプ 手すり全長205cm 両手すり TAIS/00980-000339 **¥532,400*** (税抜¥484,000)
- XPN-L80607 ロング2400タイプ 手すり全長240cm 片手すり TAIS/00980-000340 **¥371,800*** (税抜¥338,000)
- XPN-L80608 ロング2400タイプ 手すり全長240cm 両手すり TAIS/00980-000341 **¥534,600*** (税抜¥486,000)
- XPN-L80609 ロング3460タイプ 手すり全長346cm 片手すり TAIS/00980-000342 **¥501,600*** (税抜¥456,000)
- XPN-L80610 ロング3460タイプ 手すり全長346cm 両手すり TAIS/00980-000343 **¥723,800*** (税抜¥658,000)

●重さ/33~83.5kg●最大使用者体重/100kg●材質/手すり980/630 端部手すり:塩化ビニル樹脂(被覆部)・アルミ(芯材)、支柱:アルミ、ステンレス(フランジ部)、高さ調整ピン:ステンレス、ベース:ステンレス、ベース緑ゴム・ベアーマット:塩化ビニル樹脂、支柱カバー:エラストマー、ネジキャップ、線材固定蓋、支柱カラー:ABS樹脂●生産国/日本●(Q)

- XPN-L80611 標準伸縮タイプ 手すり全長135±5cm 片手すり TAIS/00980-000345 **¥255,200*** (税抜¥232,000)
- XPN-L80612 標準伸縮タイプ 手すり全長135±5cm 両手すり TAIS/00980-000346 **¥371,800*** (税抜¥338,000)
- XPN-L80613 ステップ伸縮タイプ 手すり全長100±5cm 片手すり TAIS/00980-000347 **¥255,200*** (税抜¥232,000)
- XPN-L80614 ステップ伸縮タイプ 手すり全長100±5cm 両手すり TAIS/00980-000348 **¥370,700*** (税抜¥337,000)
- XPN-L80615 ロング2050伸縮タイプ 手すり全長205±10cm 片手すり TAIS/00980-000349 **¥397,100*** (税抜¥361,000)
- XPN-L80616 ロング2050伸縮タイプ 手すり全長205±10cm 両手すり TAIS/00980-000350 **¥585,200*** (税抜¥532,000)
- XPN-L80617 ロング2400伸縮タイプ 手すり全長240±10cm 片手すり TAIS/00980-000351 **¥398,200*** (税抜¥362,000)
- XPN-L80618 ロング2400伸縮タイプ 手すり全長240±10cm 両手すり TAIS/00980-000352 **¥587,400*** (税抜¥534,000)
- XPN-L80619 ロング3460伸縮タイプ 手すり全長346±10cm 片手すり TAIS/00980-000353 **¥541,200*** (税抜¥492,000)

- XPN-L80620 ロング3460伸縮タイプ 手すり全長346±15cm 両手すり TAIS/00980-000354 **¥803,000*** (税抜¥730,000)
- XPN-L80621 ステップ980タイプ 手すり全長135cm 片手すり TAIS/00980-000355 **¥243,100*** (税抜¥221,000)
- XPN-L80622 ステップ980タイプ 手すり全長135cm 両手すり TAIS/00980-000356 **¥346,500*** (税抜¥315,000)
- XPN-L80623 ロング1700タイプ 手すり全長170cm 片手すり TAIS/00980-000357 **¥370,700*** (税抜¥337,000)
- XPN-L80624 ロング1700タイプ 手すり全長170cm 両手すり TAIS/00980-000358 **¥531,300*** (税抜¥483,000)
- XPN-L80625 ステップ980伸縮タイプ 手すり全長135±5cm 片手すり TAIS/00980-000359 **¥256,300*** (税抜¥233,000)
- XPN-L80626 ステップ980伸縮タイプ 手すり全長135±5cm 両手すり TAIS/00980-000360 **¥372,900*** (税抜¥339,000)
- XPN-L80627 ロング1700伸縮タイプ 手すり全長170±10cm 片手すり TAIS/00980-000361 **¥397,100*** (税抜¥361,000)
- XPN-L80628 ロング1700伸縮タイプ 手すり全長170±10cm 両手すり TAIS/00980-000362 **¥584,100*** (税抜¥531,000)

2 自在手すりツインディ(室内用)

さまざまな重心移動や体の向きに合わせて2枚の手すりをそれぞれ独立して調整できます。

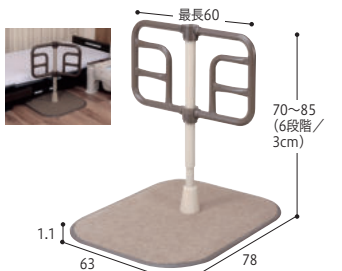

- 221-B0565** (在庫商品)
- PN-L80101 TAIS/00980-000203 **¥66,000** (税抜¥60,000)★
- 重さ/21.5kg●最大使用者体重/100kg●材質/ベース:手すりフレーム:スチール、ベース緑ゴム:塩化ビニル樹脂、トップネジ:ポリアセチレン樹脂、支柱カバー:ポリプロピレン、カーペット:合成繊維●生産国/日本●(N) パナソニック

3 アームサポート手すりメンディ

ありそうでなかった面で支える“メンディ”。

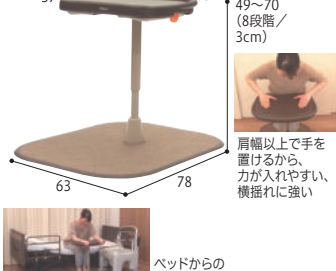

- 221-B0654** (在庫商品)
- PN-L80301 TAIS/00980-000258 **¥74,800** (税抜¥68,000)★
- 重さ/22kg●最大使用者体重/100kg●材質/ベース:手すりフレーム:スチール、ベース緑ゴム:塩化ビニル樹脂、手すり平面部:支柱カバー:ポリプロピレン、カーペット:合成繊維●生産国/日本●(N) パナソニック

4 折りたたみ可能な面手すりスタンディ

面と丸手すりので幅広いシーンに対応。



- 221-B0687** (在庫商品)
- PN-L80401 TAIS/00980-000315 **¥77,000** (税抜¥70,000)★
- 重さ/22.5kg●最大使用者体重/100kg●材質/スチール、ポリエチレン、塩化ビニル樹脂●生産国/日本●1(N) パナソニック

5 すっきり手すり クリンディ

「すっきりパー」が、立ち上がりをサポート。



- 221-B0708** (在庫商品)
- PN-L80501 TAIS/00980-000326 **¥63,800** (税抜¥58,000)★
- 重さ/18kg●最大使用者体重/100kg●材質/ベース:手すり:フレーム:スチール、手すり被覆部:ポリウレタン、ベース緑ゴム:塩化ビニル樹脂、カーペット:合成繊維●生産国/日本●1(N) パナソニック

6 自在手すり ツインディ(玄関用)

水平手すり部の高さが自由に調節可能。



- 221-R0682** (直・送込)
- XPN-L80204 片手すり踏み台無 TAIS/00980-000207 **¥72,600** (税抜¥66,000)★
- XPN-L80203 片手すり踏み台付 TAIS/00980-000206 **¥92,400** (税抜¥84,000)
- XPN-L80202 両手すり踏み台無 TAIS/00980-000205 **¥112,200** (税抜¥102,000)★
- XPN-L80201 両手すり踏み台付 TAIS/00980-000204 **¥132,000** (税抜¥120,000)
- 重さ/27.5~43.5kg●最大使用者体重/100kg●材質/ベース:手すりフレーム:スチール、ベース緑ゴム:塩化ビニル樹脂、手すり構造部材:アルミ●生産国/日本●(N) パナソニック

7 歩行サポート手すりスムーディ 屋内用

長い手すりが廊下でのつたい歩きやベッドサイドでの立ち上がりをサポート。



- 221-R1047** (直・送込)
- XPN-L80801 TAIS/00980-000363 **¥90,200*** (税抜¥82,000)
- 重さ/22kg●最大使用者体重/100kg●材質/ベース:支柱:スチール、手すり:塩化ビニル樹脂(被覆部)・アルミニウム(芯材・ジョイント)、ベース緑ゴム:塩化ビニル樹脂、カーペット:合成繊維、支柱カバー:エラストマー●生産国/日本●(N) パナソニック

8 自在手すり ツインディ(水廻り用)

水廻り環境での転倒リスクの軽減や一連の動作をサポート。



- 221-R1046** (在庫商品)
- PN-L80701 TAIS/00980-000364 **¥140,800*** (税抜¥128,000)
- 重さ/17kg●最大使用者体重/100kg●材質/ベース:支柱:ステンレス、手すり:エラストマー(被覆部)・アルミニウム(芯材)、ベース緑ゴム:合成ゴム、ベースマット:合成ゴム、支柱カバー:エラストマー●生産国/中国●(N) パナソニック

9 つかまり手すりシリーズ(水廻りタイプ)

水廻りに適した工事不要の据置き手すりです。

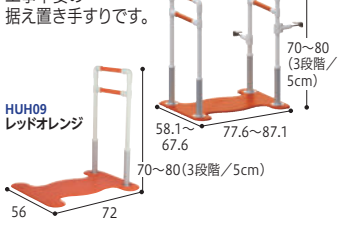

- 221-R1077** (直・送込)
- HUH09 レッドオレンジ TAIS/00030-000232 **¥167,200*** (税抜¥152,000)
- HUH12 レッドオレンジ TAIS/00030-000235 **¥253,000*** (税抜¥230,000)
- 重さ/約15.2-18.4kg●最大使用者体重/100kg●材質/ベースプレート:ステンレス、グリップ:アルミ:塩化ビニル樹脂、エラストマー、ベースマット:合成ゴム、バー:ポリプロピレン、合成ゴム●生産国/日本●(N) (株)幸和製作所

10 たちあっぷII 浴室用

浴室・脱衣場での立ち上がり、歩行、移乗をサポートします。

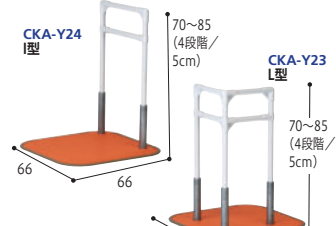

- 221-S0976** (直・送別)
- CKA-Y24 **¥126,830** (税抜¥115,300)
- CKA-Y23 **¥155,760** (税抜¥141,600)
- 重さ/19.7-21.9kg●最大使用者体重/100kg●材質/手すり:プラスチック被覆ステンレスパイプ、手すりジョイント:プラスチック、ベース:スタンダード:ステンレス、マット:PVC、マグネット●生産国/日本●1(D) 矢崎化工(株)

11 ラクリップ

起き上がり・立ち上がり・立位保持・移乗の4つの動作を支えます。



- 221-R1087** (直・送込)
- TR-0201 TAIS/01926-000002 **¥107,800** (税抜¥98,000)★
- TR-0202 キャリヤ TAIS/01926-000005 **¥118,800** (税抜¥108,000)★
- 重さ/約47kg●最大使用者体重/80kg●材質/ベース:ベースふた:冷間圧延鋼板、支柱ベース:鋳鉄、パイプ:SUS304/イブ●生産国/日本●TR-0201:2、TR-0202:3(D) (株)東海技研工業

安寿 あんじゅ

ATTOGRIP AT-CR シリーズ

楕円形状手すりが手にしっかりフィット!



最大4枚プレートで設置可能

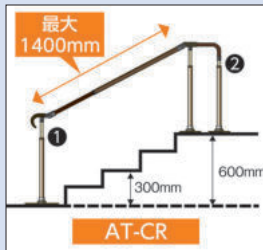

4段の段差に支柱2本で設置可能です

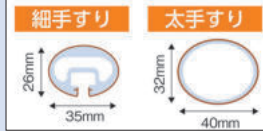

手にしっかりフィットする楕円形状手すり

1 安寿 ATTOGRIP(800)

楕円形状の伸縮手すりです利用者の歩行を支えるアットグリップ。

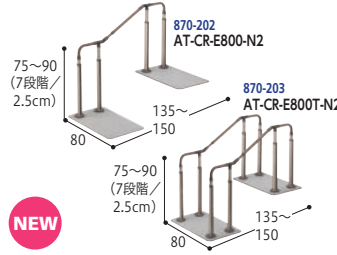

NEW

221-R1109 10月中旬頃発売予定 [直・送込]

870-202 TAIS/00221-000633 **¥282,700** (税抜¥257,000)★
870-203 TAIS/00221-000634 **¥420,200** (税抜¥382,000)★

●重さ/40・48kg●最大使用者体重/100kg●材質/手すり:半硬質塩化ビニル樹脂・アルミニウム、ブラケット:アルミ、ベースプレート:ステンレス、端面保護カバー:塩化ビニル樹脂、樹脂パーツ:ASA、すべり止めシート:発泡ウレタンゴム・アクリル系接着剤●生産国/日本●(N) アロン化成(株)

2 安寿 ATTOGRIP(240)

楕円形状の伸縮手すりです利用者の歩行を支えるアットグリップ。

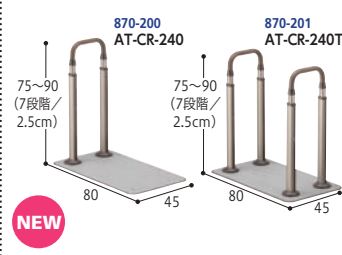

NEW

221-R1110 10月中旬頃発売予定 [直・送込]

870-200 TAIS/00221-000631 **¥127,600** (税抜¥116,000)★
870-201 TAIS/00221-000632 **¥182,600** (税抜¥166,000)★

●重さ/19・23kg●最大使用者体重/100kg●材質/手すり:半硬質塩化ビニル樹脂・アルミ、ブラケット:アルミ、ベースプレート:ステンレス、端面保護カバー:塩化ビニル樹脂、樹脂パーツ:ASA、すべり止めシート:発泡ウレタンゴム・アクリル系接着剤●生産国/日本●(N) アロン化成(株)

3 AT-CRシリーズ 構成部材

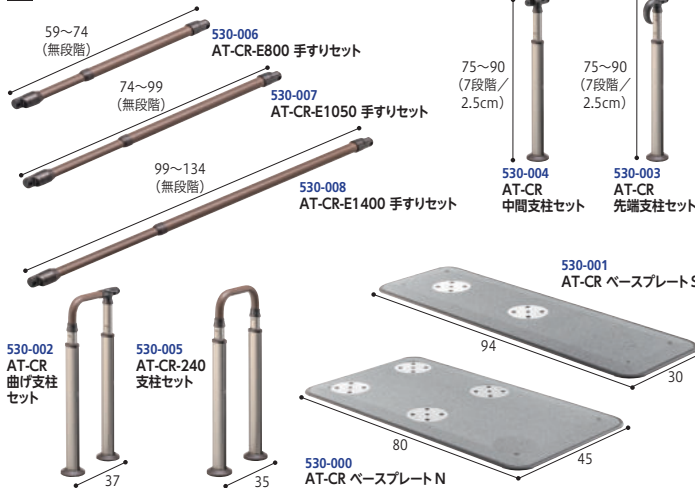

NEW

221-R1111 10月中旬頃発売予定 [直・送込]

530-006 AT-CR-E800 手すりセット	幅5×奥行59~74×高さ4cm	¥34,100 (税抜¥31,000)
530-007 AT-CR-E1050 手すりセット	幅5×奥行74~99×高さ4cm	¥36,300 (税抜¥33,000)
530-008 AT-CR-E1400 手すりセット	幅5×奥行99~134×高さ4cm	¥38,500 (税抜¥35,000)
530-004 AT-CR 中間支柱セット	幅11×奥行14×高さ75~90cm	¥33,000 (税抜¥30,000)
530-003 AT-CR 先端支柱セット	幅11×奥行16×高さ75~90cm	¥35,200 (税抜¥32,000)
530-002 AT-CR 曲げ支柱セット	幅11×奥行37×高さ75~90cm	¥51,700 (税抜¥47,000)
530-005 AT-CR-240 支柱セット	幅11×奥行35×高さ75~90cm	¥55,000 (税抜¥50,000)
530-001 AT-CR ベースプレートS	幅94×奥行30×高さ1.4cm	¥69,300 (税抜¥63,000)
530-000 AT-CR ベースプレートN	幅80×奥行45×高さ1.4cm	¥72,600 (税抜¥66,000)

●重さ/1~15.7kg●最大使用者体重/100kg●材質/手すり:半硬質塩化ビニル樹脂・アルミ、ブラケット:アルミ、ベースプレート:ステンレス、端面保護カバー:塩化ビニル樹脂、樹脂パーツ:ASA、すべり止めシート:発泡ウレタンゴム・アクリル系接着剤●生産国/日本●(N) アロン化成(株)

安寿 あんじゅ

ATTOGRIP AT-C シリーズ

あっという間に設置完了の据置き手すり!



ポーチ部や玄関に



ベランダや縁側に

4 安寿 ATTOGRIP(930)

あっという間に設置完了。いろんな場所であなただけを支える。



221-R0750 (有効幅55) [直・送込]

870-130 TAIS/00221-000500 **¥265,650** (税抜¥241,500)★
870-131 TAIS/00221-000501 **¥386,100** (税抜¥351,000)★

●重さ/約39・48kg●最大使用者体重/100kg●材質/手すり:半硬質塩化ビニル樹脂、アルミ、ステンレス、ポリエチレン、ポリプロピレン、アクリル系接着剤、塩化ビニル樹脂●(N) アロン化成(株)

5 安寿 ATTOGRIP(1050)

あっという間に設置完了。いろんな場所であなただけを支える。



221-R0997 [直・送込]

870-150 TAIS/00221-000553 **¥295,900** (税抜¥269,000)★
870-151 TAIS/00221-000554 **¥446,600** (税抜¥406,000)★

●重さ/39・48kg●最大使用者体重/100kg●材質/手すり:半硬質塩化ビニル樹脂、外支柱:スライド支柱・アルミ、高さ調節固定ピン:ポリエチレン・ステンレス、ベースプレート:固定プレート:ステンレス、滑り止めシート:発泡ウレタンゴム、端面保護カバー:塩化ビニル樹脂●生産国/日本●(N) アロン化成(株)

6 AT-Cシリーズ 構成部材

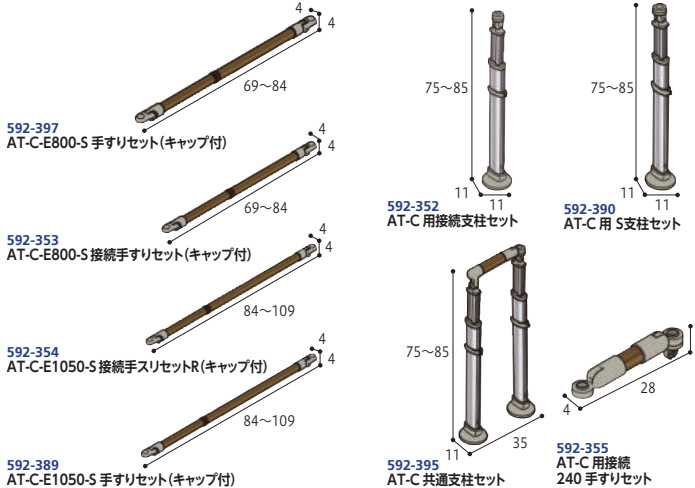

AT-Cシリーズのカタログ掲載外商品につきましてはこちらをご参照ください。

221-R1079 [直・送込]

592-355 AT-C用 接続240手すりセット	¥11,000 (税抜¥10,000)	592-354 AT-C-E1050-S 接続手すりセットR(キャップ付)	¥48,400 (税抜¥44,000)
592-352 AT-C用 接続支柱セット	¥33,000 (税抜¥30,000)	592-389 AT-C-E1050-S 手すりセット(キャップ付)	¥48,400 (税抜¥44,000)
592-390 AT-C用 S支柱セット	¥33,000 (税抜¥30,000)	592-395 AT-C共通支柱セット	¥51,150 (税抜¥46,500)
592-397 AT-C-E800-S 手すりセット(キャップ付)	¥48,400 (税抜¥44,000)	592-388 AT-C用 ベースプレートW940	¥72,600 (税抜¥66,000)
592-353 AT-C-E800-S 接続手すりセット(キャップ付)	¥48,400 (税抜¥44,000)	592-220 AT-C 共通 ベースプレート	¥72,600 (税抜¥66,000)

●重さ/約0.5~15.5kg●最大使用者体重/100kg●材質/手すり:半硬質塩化ビニル樹脂/アルミ、ブラケット:支柱:アルミ、高さ調節固定ピン:PE/ステンレス、支柱キャップ:AES樹脂、ベースプレート:固定プレート:ステンレス、滑り止めシートKA:(表面)発泡ウレタンゴム・(接着面)アクリル系接着剤、端面保護カバー:塩化ビニル樹脂、その他 樹脂部:PP●生産国/日本●(N) アロン化成(株)

1 楽起リンク・楽起連結バーシリーズ

手すりや連結バーの組み合わせで豊富なバリエーションが可能です。

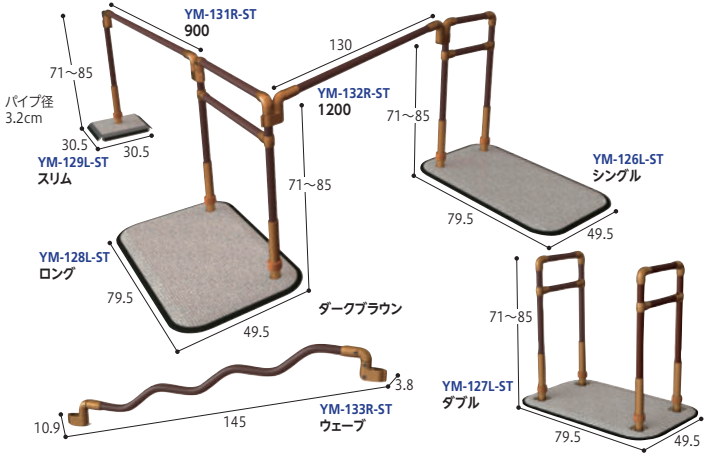

221-R0992

YM-129L-ST スリム	¥77,000 (税抜¥70,000)
YM-126L-ST シングル	¥110,000 (税抜¥100,000)★
YM-128L-ST ロング	¥115,500 (税抜¥105,000)★
YM-127L-ST ダブル	¥143,000 (税抜¥130,000)★
YM-130R-ST 600	¥20,900 (税抜¥19,000)
YM-131R-ST 900	¥22,000 (税抜¥20,000)
YM-132R-ST 1200	¥23,100 (税抜¥21,000)
YM-133R-ST ウェーブ	¥30,800 (税抜¥28,000)

●重さ/14~23kg ●耐荷重/楽起リンク:100kg、楽起連結バー:80kg ●材質/手すり部:ステンレス鋼管厚肉被膜、ベース:ステンレス、マット:塩ビ、ジョイント:アルミダイキャスト ●付属品/ベース用マット ●生産国/日本 ●(D) ※スリムは単体ではご利用できません。別のリンクと連結バーで接続願います。 山崎産業(株)

2 安寿 ATTOGRIP AT-E200

コンパクトな玄関用レンタル手すり。



221-R0681

531-089 TAIS/00221-000454 ¥63,800 (税抜¥58,000)★

●重さ/9.5kg ●最大使用者体重/100kg ●材質/エラストマー樹脂、スチール、ポリエチレン、ポリプロピレン、ナイロン ●付属品/ベースプレート樹脂カバーB(調節側)、ベースプレート樹脂カバーC、ベースプレート樹脂カバー固定ネジ、十字穴付トラス小ネジM0.4x0.8cm ●生産国/日本 ●(Q) ※踏み台は別売です。 アロン化成(株)

3 ルーツ エントランス

玄関まわりでの歩行、段差を昇る・降りる、立つ・座るの動作をサポート。

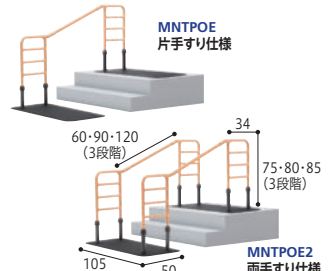

221-R1012

MNTPOE 片手すり仕様 TAIS/00054-000432 ¥181,500★ (税抜¥165,000)

MNTPOE2 両手すり仕様 TAIS/00054-000433 ¥269,500★ (税抜¥245,000)

●重さ/38.1~47.7kg ●材質/ベースプレート:スチール、手すり部:スチール・樹脂 ●生産国/日本 ●(D) (株)モルテン

4 たちあがび540 両手すりタイプ

屋内・屋外でも使用可能な補助手すり「置くだけシリーズ」の新タイプ。



221-R0678

CKH-01 TAIS/00055-000127 ¥174,570 (税抜¥158,700)★

●重さ/34.7kg ●最大使用者体重/100kg ●材質/手すり:ステンレスレクター、ベース:ステンレス ●付属品/土足マット ●標準機能/手すり高さ/角度調整 ●生産国/日本 ●(N) 矢崎化工(株)

5 たちあがび 540専用 ステップ台

屋内・屋外でも使用可能な補助手すり「置くだけシリーズ」の新タイプ。

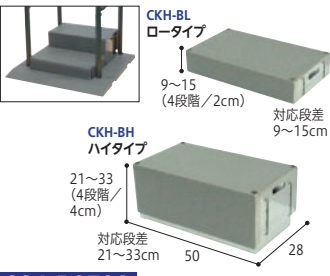

221-R0700

CKH-BL ¥27,830 (税抜¥25,300)

CKH-BH ¥38,060 (税抜¥34,600)

●重さ/6~9.6kg ●最大使用者体重/100kg ●材質/ステンレス ●納期/2~4日 ●生産国/日本 ●(N) 矢崎化工(株)

6 BS小路

「あとちょっと」で置けなかった場所にも。



221-R1089

626-110 TAIS/01235-000250 ¥79,310 (税抜¥72,100)★

●重さ/約15.6kg ●最大使用者体重/100kg ●材質/ベースプレート 本体:ステンレス、端面保護カバー:樹脂、支柱:ステンレス、手すり・フレーム:ステンレス、グリップ:樹脂被膜 ●生産国/日本 ●(Q) (株)シコク

7 たよレールSOTOE

ソトでも使える置くだけ手すり。



221-R1007

040-4221 たよレールSOTOE 片手すり BZK-01 TAIS/01265-000248 ¥100,100 (税抜¥91,000)★

040-4222 たよレールSOTOE 両手すり BZK-02 TAIS/01265-000251 ¥147,400 (税抜¥134,000)★

040-4241 わたレールEK BZW-7057EK

040-4242 わたレールEK BZW-9070EK 直・送別 各 ¥35,750 (税抜¥32,500)

040-4243 わたレールEK BZW-1290EK ●重さ/1.5~20.6kg ●材質/[たよレールSOTOE]手すり:(被膜)半硬質樹脂・(芯材)アルミパイプ、ジョイント:アルミ合金、ベースプレート:スチール・樹脂被覆、調整ゴム:合成ゴム、支柱・座金:ステンレス、[わたレールEK]手すり:(被膜)半硬質樹脂・(芯材)アルミパイプ、ブラケット:アルミ合金 ●(D)

8 あがりかまち用たちあがび

玄関に置くだけで補助手すりが構築でき、あがりかま치의昇降をサポートいたします。



221-R0642

CKE-01-1 TAIS/00055-000109 両手すり(ステップ台無) ¥119,350 (税抜¥108,500)★

●重さ/32.8kg ●最大使用者体重/100kg ●材質/手すり:レクター、ジョイント・ベース:ステンレス ●生産国/日本 ●(N) 矢崎化工(株)

9 あがりかまち用たちあがび ステップ台

玄関に置くだけで補助手すりが構築でき、あがりかま치의昇降をサポートいたします。

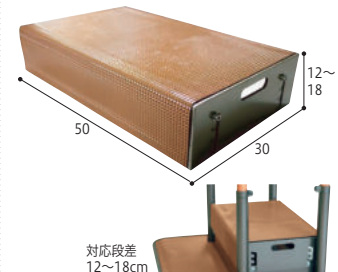

221-R0644

CKE-B ¥21,340 (税抜¥19,400)

●重さ/6.9kg ●最大使用者体重/100kg ●材質/スチール ●生産国/日本 ●(N) 矢崎化工(株)

10・11 ベスポジ-eシリーズ

天井と床を利用して取り付ける。パネの仕組みで強固な固定。

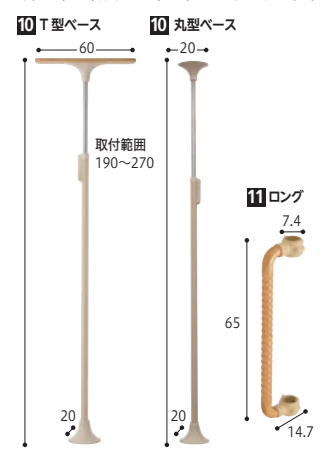

10 基本セット

BPE-100-10 T型 TAIS/00254-000051 ベース ¥50,600★ (税抜¥46,000)

BPE-100-11 丸型 TAIS/00254-000052 ベース ¥49,500★ (税抜¥45,000)

●重さ/4.3~4.8kg ●耐荷重/80kg ●材質/ポール本体:ステンレス、アルミ樹脂コーティング ●セット内容/ポール、天井ベース、床ベース ●生産国/日本 ●(N) DIPPERホクメイ(株)

11 ウェーブ型手すり

BPE-300-40 ロング ¥15,400 (税抜¥14,000)

●重さ/0.62kg ●材質/木棒本体:アッシュ集成材 ●生産国/日本 ●(N) DIPPERホクメイ(株)

12~14 バディーシリーズ

突っ張ることでの高い安全性と生活動作を広げる垂直型手すり。

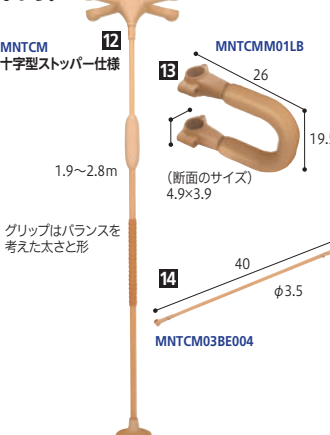

12 バディー

MNTCM 十字型ストッパー仕様 TAIS/00054-000054

MNTCMIS I型ストッパー仕様 各 ¥50,600★

MNTCMRCS 丸型ストッパー仕様 (税抜¥46,000)

●重さ/約5.7~7.1kg ●最大使用者体重/100kg ●材質/主材:スチールパイプ、表面:木目調樹脂、グリップカバー:オレフィン系エラストマー ●(N) (株)モルテン

13 サイドバーHS

MNTCM01LB TAIS/00054-000412 ¥13,200 (税抜¥12,000)

●重さ/800g ●最大使用者体重/100kg ●材質/スチレン系エラストマー ●(N) (株)モルテン

14 クロスパー

(固定式セット) MNTCM03BE004 ¥21,450 (税抜¥19,500)

●重さ/780g ●最大使用者体重/100kg ●材質/主材:スチールパイプ、表面:木目調樹脂 ●(N) (株)モルテン

1 玄関用ベストサポート手すり

玄関にふさわしいシンプルなデザイン、段差を抑えた安心設計、らくらくメンテナンス仕様。

ベースプレートコンパクトタイプもございます。フルラインナップはWEBへ→

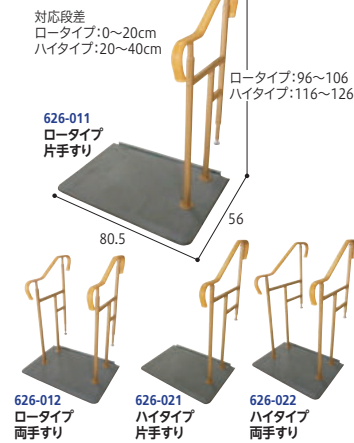

マットがベースプレートにぴったりフィットする安心設計です。また、容易に着脱して水洗いができるのでも清潔な状態でお使いいただけます。

221-R0658 直・送別
626-011 ↑ ¥86,130★ (税抜¥78,300)
626-012 ↑ ¥117,920★ (税抜¥107,200)
626-021 ↑ ¥88,440★ (税抜¥80,400)
626-022 ↑ ¥122,430★ (税抜¥111,300)
●重さ/24.2~30.4kg ●最大使用者体重/100kg ●材質/(手すり部)ジョイント・フレーム:ステンレス、手すり:樹脂被膜、(ベースプレート)本体:ステンレス、エンボスパー:樹脂 ●生産国/日本 ●(Q)

2 すいすい手すり

玄関や勝手口、その他段差のある所に置くだけで工事不要。置くだけでズレたり傾いたりしない安定構造です。

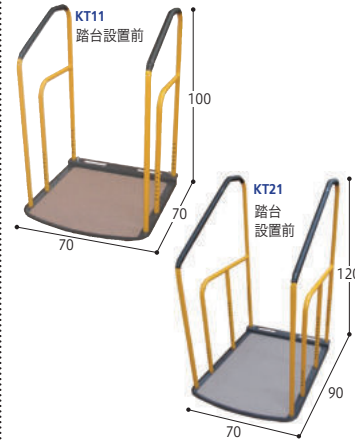

221-R0602 直・送別
KT11 TAIS/00398-000015 ¥79,200★ (税抜¥72,000)
KT21 TAIS/00398-000016 ¥96,800★ (税抜¥88,000)
KT15 踏台 KT11用
KT25-1 踏台 KT21用 1段目 各 ¥9,900 (税抜¥9,000)
KT25-2 踏台 KT21用 2段目
●重さ/26~34kg、踏台:5~6kg ●最大使用者体重/90kg ●材質/本体:スチール、防滑シート:PVC、グリップ:EVA ●生産国/日本 ●(D) キシ・エンジニアリング(株)

3 外用段差解消踏台プレミアム

2段・3段はこれ1台で対応。手すりと踏板の高さ調節は自由自在。踏板は1.5cm単位で調節できます。組立簡単。

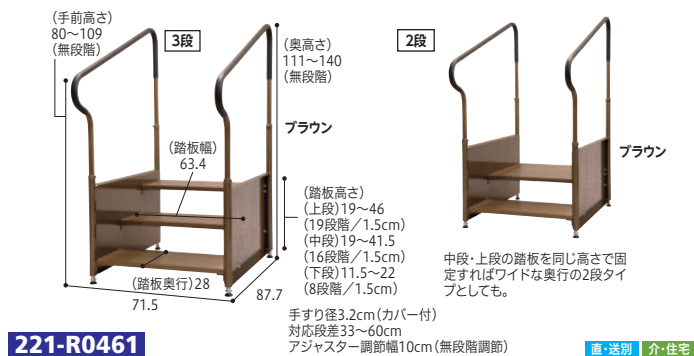

221-R0461 直・送別 介・住宅
KB-420 TAIS/00123-000042 ¥108,900 (税抜¥99,000)
●重さ/約20kg ●最大使用者体重/80kg ●材質/アルミ(アクリル焼付塗装) ●付属品/アンカー金具、アンカーボルト ●生産国/日本 ●(N)

4 外用段差解消踏台デラックス

1段・2段はこれ1台で対応。手すりと踏板の高さ調節は自由自在。踏板は1.5cm単位で調節できます。組立簡単。

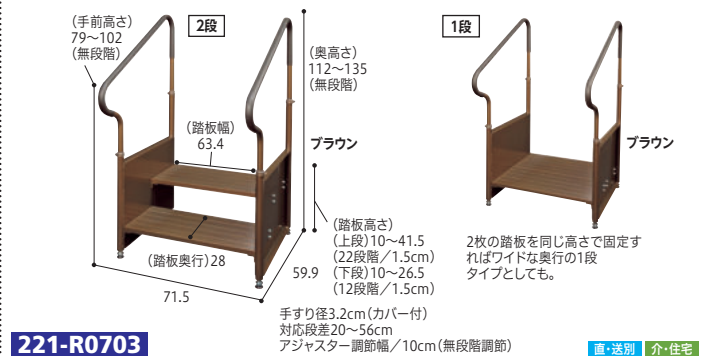

221-R0703 直・送別 介・住宅
KB-410K TAIS/00123-000048 ¥96,800 (税抜¥88,000)
●重さ/約15kg ●最大使用者体重/80kg ●材質/アルミ(アクリル焼付塗装) ●付属品/アンカー金具、アンカーボルト ●生産国/日本 ●(N)

5 ステップバー框03

コンパクトな玄関用手すり。

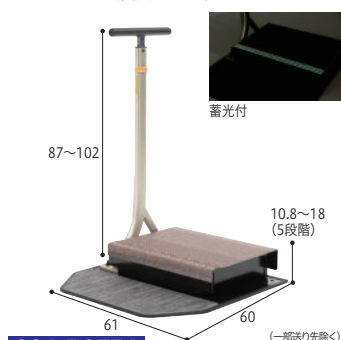

221-R0751 直・送別
TAIS/00837-000015 ¥86,350 (税抜¥78,500)
●重さ/26kg ●最大使用者体重/100kg ●材質/手すり:アルミ、ベース:スチール ●生産国/中国 ●(D) ※水平方向へ無理な荷重をかけないでください (株)タマツ

6 手すり付ステップ台 ユニットタイプ 2段

設置場所にあわせて、手すりの高さ調整ができます。

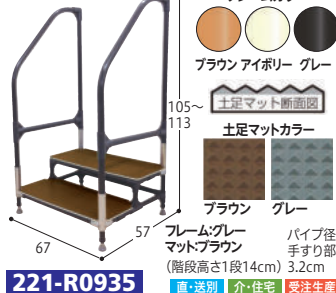

221-R0935 直・送別 介・住宅 受注生産
CHE-2 各 ¥99,440 (税抜¥90,400)
●重さ/16kg ●最大使用者体重/100kg ●材質/フレーム:イレクターパイプ、天板:ABS樹脂・塩化ビニールシート、他 ●納期/約10日 ●生産国/日本 ●(N) ※開口・奥行・高さオーダーできます。 矢崎化工(株)

7 手すり付ステップ台 ユニットタイプ 3段

設置場所にあわせて、手すりの高さ調整ができます。



221-R0836 直・送別 介・住宅 受注生産
CHE-3 各 ¥129,690 (税抜¥117,900)
●重さ/21.9kg ●最大使用者体重/100kg ●材質/フレーム:イレクターパイプ、天板:ABS樹脂・塩化ビニールシート、他 ●納期/約10日 ●生産国/日本 ●(N) ※開口・奥行・高さオーダーできます。 矢崎化工(株)

8 エラスト手すり上がり框用

手すり部にエラストシリコン樹脂。ソフトなタッチですべりません。



221-R0348 直・送別 介・住宅
3020 3018 ↑ 各 ¥42,240 (税抜¥38,400)
●重さ/4.5kg ●最大使用者体重/80kg ●材質/手すり:スチールパイプ・エラストシリコン樹脂、支柱:アジャスター・スチール ●付属品/六角棒スナナ×1、固定取付ネジ×8、固定カバー×1 ●生産国/日本 ●(DY) (株)シロクエア

9 バリアフリー踏台

面倒な組立不要! 楽らく設置の踏台、現場での組立不要、手すりは上部からはめ込み式。固定金具付。

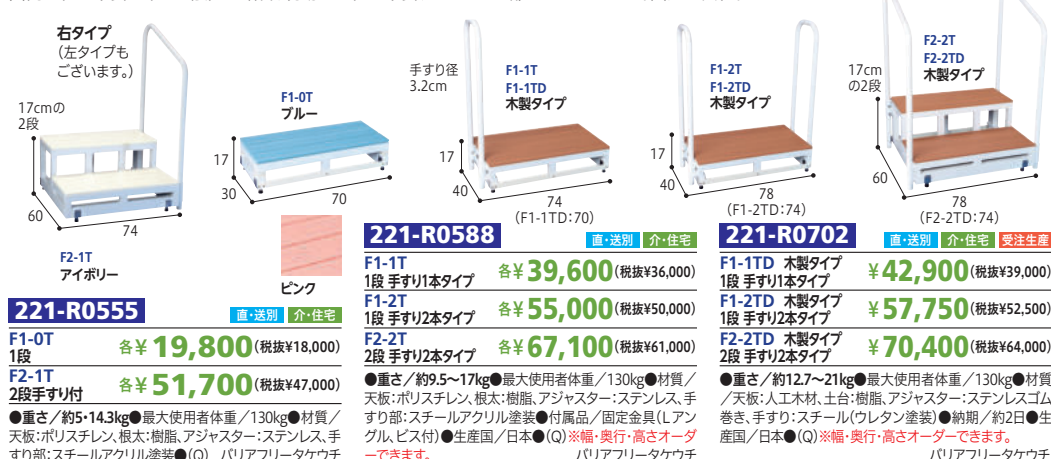

221-R0555 直・送別 介・住宅
F1-0T アイボリー 各 ¥19,800 (税抜¥18,000)
F2-1T 2段手すり付 各 ¥51,700 (税抜¥47,000)
●重さ/約5~14.3kg ●最大使用者体重/130kg ●材質/天板:ポリスチレン、根太:樹脂、アジャスター:ステンレス、手すり部:スチールアクリル塗装 ●(Q) バリアフリータケウチ

10 アメニティバー上がり框

角度(0°~70°)65cmの框まで対応可能。

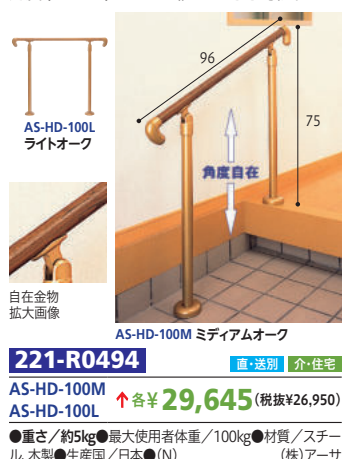

221-R0494 直・送別 介・住宅
AS-HD-100M ↑ 各 ¥29,645 (税抜¥26,950)
AS-HD-100L ●重さ/約5kg ●最大使用者体重/100kg ●材質/スチール、木製 ●生産国/日本 ●(N) (株)アーサ

1~9 安寿 上がりかまち用すり

玄関先での転倒防止! 身体をしっかり支える玄関用すり。

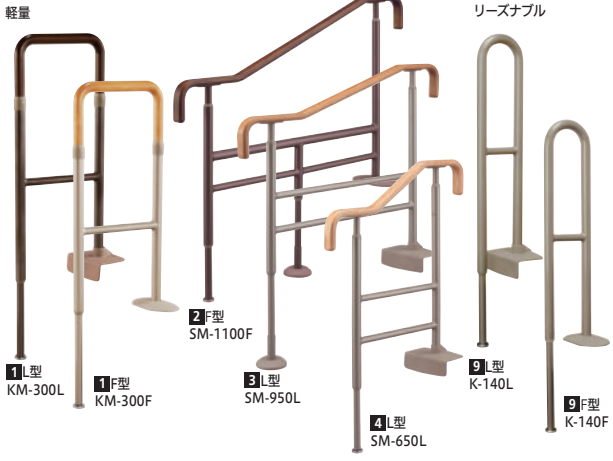

在庫商品 介・住宅

申込番号	型	品番	品番・カラー	幅×奥行×高さ	価格
1	L型	KM-300L	531-082 ブラウン 531-084 ライトブラウン	21×37×81~120cm	↑各¥49,500 (税抜¥45,000)
	F型	KM-300F	531-086 ブラウン 531-088 ライトブラウン	21×38×75~120cm	
	L型	SM-1100L	531-072 ブラウン 531-074 ライトブラウン	21×111×86~125cm	↑各¥75,900 (税抜¥69,000)
2	F型	SM-1100F	531-076 ブラウン 531-078 ライトブラウン	21×111×80~125cm	
	L型	SM-950L	531-062 ブラウン 531-064 ライトブラウン	21×97.5×76~125cm	↑各¥66,000 (税抜¥60,000)
3	F型	SM-950F	531-066 ブラウン 531-068 ライトブラウン	21×97.5×70~125cm	
	L型	SM-650L	531-052 ブラウン 531-054 ライトブラウン	21×67.5×76~125cm	↑各¥58,300 (税抜¥53,000)
4	F型	SM-650F	531-056 ブラウン 531-058 ライトブラウン	21×67.5×70~125cm	
	L型	KM-650L	531-042 ブラウン 531-044 ライトブラウン	21×67.5×81~120cm	↑各¥49,500 (税抜¥45,000)
5	F型	KM-650F	531-046 ブラウン 531-048 ライトブラウン	21×67.5×75~120cm	

申込番号	型	品番	品番・カラー	幅×奥行×高さ	価格
6	L型	S-950L	531-022 ベージュ	21×97×76~125cm	↑各¥57,750 (税抜¥52,500)
	F型	S-950F	531-026 ベージュ	21×97×70~125cm	
7	L型	S-650L	531-012 ベージュ	21×67×76~125cm	↑各¥48,400 (税抜¥44,000)
	F型	S-650F	531-016 ベージュ	21×67×70~125cm	
8	L型	K-650L	531-002 ベージュ	21×67×81~120cm	↑各¥41,800 (税抜¥38,000)
	F型	K-650F	531-006 ベージュ	21×67×75~120cm	
9	L型	K-140L	531-032 ベージュ	21×21×81~120cm	↑各¥29,700 (税抜¥27,000)
	F型	K-140F	531-036 ベージュ	21×22×75~120cm	

●重さ/3.5~7.4kg ●最大使用者体重/100kg ●材質/本体:スチール ●生産国/日本 ●1(Q) アロン化成(株)

10 フリースタイル手すり φ35

フラットタイプ セーフティタイプ

木目を生かしたシンプルなデザインです。

握りやすくなるため凹凸形状を2ヶ所施しており、縦手すりなど握る動作が必要な所におすすめです。

サイズ:4m

サイズ:4m

221-R0028

EWT24AF35 ↑各¥11,880 (税抜¥10,800) EWT24AG35 ↑各¥15,510 (税抜¥14,100)

●材質/木枠:天然木(ホワイトアッシュ集成材) ●1(N) TOTO(株)

11 L付エンドブラケット (キャップ付)

RA-右 LA-左 #WS

221-R0029

EWT10BE35RA #AG,#BZ,#WS ↑各¥1,595 (税抜¥1,450)

●材質/亜鉛合金 ●1(N) TOTO(株)

12 直付エンドブラケット (キャップ付)

#AG

221-R0030

EWT11BE35A #AG,#BZ,#WS ↑各¥1,320 (税抜¥1,200)

●材質/亜鉛合金 ●1(N) TOTO(株)

13 直付エンドスリムブラケット

#AG

221-R0485

EWT15BE35 #AG,#BZ,#WS ↑各¥2,035 (税抜¥1,850)

●材質/亜鉛合金 ●1(N) TOTO(株)

14 L付受ブラケット (キャップ付)

#WS

221-R0031

EWT10BU35Z #AG,#BZ,#WS ↑各¥1,210 (税抜¥1,100)

●材質/亜鉛合金 ●1(N) TOTO(株)

15 直付受ブラケット (キャップ付)

#AG

221-R0032

EWT11BU35Z #AG,#BZ,#WS ↑各¥1,056 (税抜¥960)

●材質/亜鉛合金 ●1(N) TOTO(株)

16 コーナーブラケット (キャップ付)

#AG

221-R0033

EWT11BL35N #AG,#BZ,#WS ↑各¥2,145 (税抜¥1,950)

●材質/亜鉛合金 ●1(N) TOTO(株)

17 オフセットブラケット

#AG

221-R0444

EWT13BZ35 #AG,#BZ,#WS ↑各¥4,290 (税抜¥3,900)

2個入(上下1組)

●材質/亜鉛合金 ●1(N) TOTO(株)

18 出隅スリムブラケット

#BZ

221-R0456

EWT14BD35 #AG,#BZ,#WS ↑各¥1,980 (税抜¥1,800)

●材質/亜鉛合金 ●1(N) TOTO(株)

19 直付フレキシブルブラケット

#BZ

221-R0489

EWT14BF35S #AG,#BZ,#WS ↑各¥6,160 (税抜¥5,600)

●材質/亜鉛合金 ●1(N) TOTO(株)

20 ストレートジョイント

#AG

221-R0035

EWT10CS35 #AG,#BZ,#WS ↑各¥1,056 (税抜¥960)

●材質/亜鉛合金 ●1(N) TOTO(株)

21 フレキシブルジョイント

#BZ

221-R0036

EWT10CF35 #AG,#BZ,#WS ↑各¥4,235 (税抜¥3,850)

●材質/亜鉛合金 ●1(N) TOTO(株)

22 コーナージョイント

#AG

221-R0040

EWT10CC35 #AG,#BZ,#WS ↑各¥1,056 (税抜¥960)

●材質/亜鉛合金 ●1(N) TOTO(株)

23 コーナーホルダー

#AG

221-R0038

EWT12BL35 #AG,#BZ,#WS ↑各¥3,960 (税抜¥3,600)

●材質/亜鉛合金 ●1(N) TOTO(株)

24 エンドホルダー

#BZ

221-R0037

EWT12BE35Z #AG,#BZ,#WS ↑各¥2,365 (税抜¥2,150)

●材質/亜鉛合金 ●1(N) TOTO(株)

25 エンドキャップ

#BZ

221-R0041

EWT10CE35 #AG,#BZ,#WS ↑各¥594 (税抜¥540)

●材質/亜鉛合金 ●1(N) TOTO(株)

TOTO直送製品は専用線のため、通常の運送便とは異なりますのでご注意ください。また再配達には別途料金がかかります。 #AG:アンティックゴールド、#BZ:ブロンズ、#WS:ウォームシルバー

1 アッシュ丸棒

品揃え豊富なBAUHAUSのスタンダード手すり棒。



221-R0753

Table with 2 columns of product codes and prices for item 1. Includes color options M-brown and clear.

●材質/ホワイトアッシュ三層集成材●1(S) マツ六(株)

2 アッシュ丸棒 デインプル付

品揃え豊富なBAUHAUSのスタンダード手すり棒。



221-R0754

Table with 2 columns of product codes and prices for item 2. Includes color options M-brown and clear.

●材質/ホワイトアッシュ三層集成材●1(S) マツ六(株)

3 丸棒手すり 4m 5本1箱

5本パックでお得な丸棒手すり。



221-R0856

Table with 2 columns of product codes and prices for item 3. Includes color options light brown and natural clear.

●材質/天然木集成材●1(S) マツ六(株)

4 強化コート手すり棒 4m 5本1箱

LVL(単板積層材)だから実現! 軽量で安定した品質。



221-R0857

Table with 2 columns of product codes and prices for item 4. Includes color options matt brown and matt clear.

●材質/LVL(単板積層材)、オレフィンシート貼り●1(S) マツ六(株)

5 木製ベースプレート(片面ライン入り)

ライン入りのため両面使い分けできます。



幅10cm:厚さ2cm
幅12cm:厚さ1.5cm

221-R0755

Table with 2 columns of product codes and prices for item 5. Includes color options M-brown and clear.

●材質/天然木集成材●1(S) マツ六(株)

6 木製ベースプレート(片面ライン入り)

両面使い分けできます。



幅8cm:厚さ1.5cm

221-R0979

Table with 2 columns of product codes and prices for item 6. Includes color options M-brown and clear.

●材質/天然木集成材●3(Q) マツ六(株)

7~9 ベースプレート用木製エンドカバー

ベースプレートの切り口(木口)を隠す木製のカバーです。



7 大壁用

221-R0756

Table with 2 columns of product codes and prices for item 7. Includes color options M-brown and clear.

●材質/天然木●10(N) ※両面テープは仮止め用です。取付けは別途接着剤が必要です。

8 真壁用

221-R0757

Table with 2 columns of product codes and prices for item 8. Includes color options M-brown and clear.

9 出隅用

221-R0758

Table with 2 columns of product codes and prices for item 9. Includes color options M-brown and clear.

●材質/天然木●10(N) ※両面テープは仮止め用です。取付けは別途接着剤が必要です。

10 エンドブラケットカバー付



221-R0760

Table with 2 columns of product codes and prices for item 10. Includes color options brown and gold.

●材質/亜鉛合金、ABS樹脂●10(N) マツ六(株)

11 入隅用エンドブラケットカバー付



221-R0912

Table with 2 columns of product codes and prices for item 11. Includes color options brown and gold.

●材質/亜鉛合金、ABS樹脂●10(N) マツ六(株)

12 エンドブラケット金属カバー付



221-R0911

Table with 2 columns of product codes and prices for item 12. Includes color options brown and gold.

●材質/亜鉛合金●10(N) マツ六(株)

13 横受エンドブラケット右用



221-R0769

Table with 2 columns of product codes and prices for item 13. Includes color options brown and gold.

●材質/亜鉛合金、ABS樹脂●10(N) マツ六(株)

14 横受エンドブラケット左用



221-R0770

Table with 2 columns of product codes and prices for item 14. Includes color options brown and gold.

●材質/亜鉛合金、ABS樹脂●10(N) マツ六(株)

15 ベースプレート関連部材



221-R0759

Table with 2 columns of product codes and prices for item 15. Includes color options brown and gold.

●(N) マツ六(株)

16 出幅調整エンドブラケットカバー付左用



221-R0980

Table with 2 columns of product codes and prices for item 16. Includes color options brown and gold.

●材質/亜鉛合金、ABS樹脂●10(Q) マツ六(株)

17 出幅調整エンドブラケットカバー付右用



221-R0981

Table with 2 columns of product codes and prices for item 17. Includes color options brown and gold.

●材質/亜鉛合金、ABS樹脂●10(Q) マツ六(株)

18 Eエンドブラケットカバー付



221-R0761

Table with 2 columns of product codes and prices for item 18. Includes color options brown and gold.

●材質/亜鉛合金、ABS樹脂●10(N) マツ六(株)

19 出隅ブラケットカバー付き



221-R0982

Table with 2 columns of product codes and prices for item 19. Includes color options brown and gold.

●材質/亜鉛合金、ABS樹脂●10(Q) マツ六(株)

20 出隅スリム座ブラケットカバー付



221-R0766

Table with 2 columns of product codes and prices for item 20. Includes color options brown and gold.

●材質/亜鉛合金、ABS樹脂●10(N) マツ六(株)

21 スリムエンドブラケットカバー付



221-R0764

Table with 2 columns of product codes and prices for item 21. Includes color options brown and gold.

●材質/亜鉛合金、ABS樹脂●5(N) マツ六(株)

22 首振りスリムエンドブラケットカバー付



221-R0983

Table with 2 columns of product codes and prices for item 22. Includes color options brown and gold.

●材質/亜鉛合金、ABS樹脂●5(Q) マツ六(株)

23 真壁用スリムエンドブラケットカバー付



221-R0984

Table with 2 columns of product codes and prices for item 23. Includes color options brown and gold.

●材質/亜鉛合金、ABS樹脂●10(Q) マツ六(株)

24 入隅用首振りスリムエンドブラケットカバー付



221-R0763

Table with 2 columns of product codes and prices for item 24. Includes color options brown and gold.

●材質/亜鉛合金、ABS樹脂●5(N) マツ六(株)

25 縦枠用スリムブラケットカバー付



221-R0762

Table with 2 columns of product codes and prices for item 25. Includes color options brown and gold.

●材質/亜鉛合金、ABS樹脂●10(N) マツ六(株)

26 縦枠用持出スリムブラケットカバー付



221-R0765

Table with 2 columns of product codes and prices for item 26. Includes color options brown and gold.

●材質/亜鉛合金、ABS樹脂●5(N) マツ六(株)

27 ブラケット横型カバー付



221-R0774

Table with 2 columns of product codes and prices for item 27. Includes color options brown and gold.

●材質/亜鉛合金、ABS樹脂●10(N) マツ六(株)

28 出幅調整ブラケット



221-R0778

Table with 2 columns of product codes and prices for item 28. Includes color options brown and gold.

●材質/亜鉛合金、ABS樹脂●10(N) マツ六(株)

29 首振りブラケット横型



221-R0779

Table with 2 columns of product codes and prices for item 29. Includes color options brown and gold.

●材質/亜鉛合金●10(N) マツ六(株)

30 通しブラケット横型



221-R0776

Table with 2 columns of product codes and prices for item 30. Includes color options brown and gold.

●材質/亜鉛合金●5(N) マツ六(株)

31 ブラケット縦型カバー付



221-R0775

Table with 2 columns of product codes and prices for item 31. Includes color options brown and gold.

●材質/亜鉛合金、ABS樹脂●10(N) マツ六(株)

32 コーナーブラケット



221-R0777

Table with 2 columns of product codes and prices for item 32. Includes color options brown and gold.

●材質/亜鉛合金、ABS樹脂●10(N) マツ六(株)

33 コーナーブラケット金属カバー付



221-R0985

Table with 2 columns of product codes and prices for item 33. Includes color options brown and gold.

●材質/亜鉛合金●10(Q) マツ六(株)

1 35・32直受フレキシブルブラケットK

ブラウン

221-R0913 在庫商品
介・住宅

040-5520 φ35・φ32兼用
ブラウン ↑各¥5,225
040-5521 φ35・φ32兼用
ゴールド (税抜¥4,750)

●材質/亜鉛合金、ABS樹脂●20(N)
マツ六(株)

2 自在ブラケットカバー付

ゴールド

221-R0784 在庫商品
介・住宅

040-5070 φ35 ブラウン
040-5071 φ35 ゴールド ↑各¥6,105
040-6070 φ32 ブラウン (税抜¥5,550)
040-6071 φ32 ゴールド

●材質/亜鉛合金、ABS樹脂●1(N)
マツ六(株)

3 ジョイントブラケット 横型カバー付

ブラウン

221-R0768 在庫商品
介・住宅

040-5090 φ35 ブラウン
040-5091 φ35 ゴールド ↑各¥2,640
040-6090 φ32 ブラウン (税抜¥2,400)
040-6091 φ32 ゴールド

●材質/亜鉛合金、ABS樹脂●10(N)
マツ六(株)

4 35・32出隅コーナー ブラケットN

ゴールド

221-R0780 在庫商品
介・住宅

040-1268 φ35・φ32兼用
ブラウン ↑各¥6,380
040-1269 φ35・φ32兼用
ゴールド (税抜¥5,800)

●材質/亜鉛合金、ABS樹脂●1(N)
マツ六(株)

5 35・32出隅 自在ブラケットK

ブラウン

221-R0781 在庫商品
介・住宅

040-5510 φ35・φ32兼用
ブラウン ↑各¥7,150
040-5511 φ35・φ32兼用
ゴールド (税抜¥6,500)

●材質/亜鉛合金、ABS樹脂●20(N)
マツ六(株)

6 35・32入隅 コーナーブラケットN

ゴールド

221-R0782 在庫商品
介・住宅

040-1274 φ35・φ32兼用
ブラウン ↑各¥7,095
040-1275 φ35・φ32兼用
ゴールド (税抜¥6,450)

●材質/亜鉛合金、ABS樹脂●1(N)
マツ六(株)

7 35・32入隅 自在ブラケットK

ゴールド

221-R0783 在庫商品
介・住宅

040-5515 φ35・φ32兼用
ブラウン ↑各¥7,810
040-5516 φ35・φ32兼用
ゴールド (税抜¥7,100)

●材質/亜鉛合金、ABS樹脂●20(N)
マツ六(株)

8 自在ソケット

ブラウン

221-R0772 在庫商品
介・住宅

040-1193 φ35 ブラウン
040-1194 φ35 ゴールド ↑各¥4,070
040-1490 φ32 ブラウン (税抜¥3,700)
040-1491 φ32 ゴールド

●材質/亜鉛合金、ABS樹脂●10(N)
マツ六(株)

9 丸棒用自在ソケット

ゴールド

221-R0786 在庫商品
介・住宅

040-1196 φ35 ブラウン
040-1197 φ35 ゴールド ↑各¥4,015
040-1493 φ32 ブラウン (税抜¥3,650)
040-1494 φ32 ゴールド

●材質/亜鉛合金、ABS樹脂●10(N)
マツ六(株)

10 Tジョイント

ブラウン

221-R0785 在庫商品
介・住宅

040-1185 φ35 ブラウン
040-1186 φ35 ゴールド ↑各¥1,155
040-1475 φ32 ブラウン (税抜¥1,050)
040-1476 φ32 ゴールド

●材質/亜鉛合金●10(N)
マツ六(株)

11 Lコーナー

ゴールド

221-R0787 在庫商品
介・住宅

040-1110 φ35 ブラウン
040-1111 φ35 ゴールド ↑各¥1,067
040-1400 φ32 ブラウン (税抜¥970)
040-1401 φ32 ゴールド

●材質/亜鉛合金●10(N)
マツ六(株)

12 チーズ

ブラウン

221-R0790 在庫商品
介・住宅

040-1160 φ35 ブラウン
040-1161 φ35 ゴールド ↑各¥1,265
040-1430 φ32 ブラウン (税抜¥1,150)
040-1431 φ32 ゴールド

●材質/亜鉛合金●10(N)
マツ六(株)

13 L自在ジョイント

ブラウン

221-R0986 在庫商品
介・住宅

040-1135 φ35 ブラウン
040-1136 φ35 ゴールド ↑各¥1,760
040-1425 φ32 ブラウン (税抜¥1,600)
040-1426 φ32 ゴールド

●材質/亜鉛合金●10(N)
マツ六(株)

14 自在ジョイント

ゴールド

221-R0788 在庫商品
介・住宅

040-1105 φ35 ブラウン
040-1106 φ35 ゴールド ↑各¥3,795
040-1395 φ32 ブラウン (税抜¥3,450)
040-1396 φ32 ゴールド

●材質/亜鉛合金●10(N)
マツ六(株)

15 N自在ジョイント

ブラウン

221-R0789 在庫商品
介・住宅

040-1190 φ35 ブラウン
040-1191 φ35 ゴールド ↑各¥4,510
040-1478 φ32 ブラウン (税抜¥4,100)
040-1479 φ32 ゴールド

●材質/亜鉛合金●10(N)
マツ六(株)

16 直ジョイント

ゴールド

221-R0767 在庫商品
介・住宅

040-1090 φ35 ブラウン
040-1091 φ35 ゴールド ↑各¥825
040-1380 φ32 ブラウン (税抜¥750)
040-1381 φ32 ゴールド

●材質/亜鉛合金●10(N)
マツ六(株)

17 Rエンドキャップ

ブラウン

221-R0987 在庫商品
介・住宅

040-5135 φ35 ブラウン
040-5136 φ35 ゴールド ↑各¥2,860
040-6135 φ32 ブラウン (税抜¥2,600)
040-6136 φ32 ゴールド

●材質/アルミ●5(N)
マツ六(株)

18 BFエンドキャップ

ゴールド

221-R0773 在庫商品
介・住宅

040-1067 φ35 ブラウン
040-1068 φ35 ゴールド ↑各¥2,750
040-1485 φ32 ブラウン (税抜¥2,500)
040-1486 φ32 ゴールド

●材質/亜鉛合金、ABS樹脂●5(N)
マツ六(株)

19 自立スタンド

ゴールド

221-R0771 在庫商品
介・住宅

040-5065 φ35 ブラウン ↑各¥9,790
040-5066 φ35 ゴールド (税抜¥9,900)

●材質/ステンレス(本体:SUS430、
カバー:SUS304)●1(N) マツ六(株)

20 室内用すりすりエンド支柱 木製タイプアジャスト付

クリア+
ゴールド

85cm
(87cmまで調整可能)

221-R0794 直・送別
介・住宅

040-7018 クリア+
ゴールド ↑各¥22,770
040-7015 M7アラカン
ブラウン (税抜¥20,700)

●材質/丸棒:天然木、ブラケット:アル
ミ、ベース:ベースカバー:スチール●4
マツ六(株)

21 室内用すりすり支柱 木製タイプアジャスト付

クリア+
ゴールド

85cm
(87cmまで調整可能)

221-R0792 直・送別
介・住宅

040-1149 クリア+
ゴールド ↑各¥22,330
040-1146 M7アラカン
ブラウン (税抜¥20,300)

●材質/丸棒:天然木、ブラケット:アル
ミ、ベース:ベースカバー:スチール●4
マツ六(株)

22 室内用すりすりコーナー支柱 木製タイプアジャスト付

Mブラウン
+ブラウン

85cm
(87cmまで調整可能)

221-R0793 直・送別
介・住宅

040-7028 クリア+
ゴールド ↑各¥29,370
040-7025 M7アラカン
ブラウン (税抜¥26,700)

●材質/丸棒:天然木、ブラケット:アル
ミ、ベース:ベースカバー:スチール●4
マツ六(株)

23 襖用脱着すりすり棒

木目Mブラウン

木目クリア

221-R0795 直・送別
介・住宅

040-1530 φ35 M7アラ
カン ↑各¥15,510
040-1535 φ35 クリア (税抜¥14,100)

040-1540 φ32 木目
M7アラカン
040-1545 φ32 木目
クリア

●サイズ/φ2m●材質/φ35:鉄+エ
ラストマ樹脂、φ32:鉄+ABS樹脂●1
マツ六(株)

24 襖用脱着すりすり ブラケットN

ゴールド

221-R0801 直・送別
介・住宅

040-1735 ゴールド ↑各¥24,750
040-1736 ブラウン (税抜¥22,500)

●サイズ/φ35・32兼用●材質/アル
ミ合金、ABS樹脂、POM樹脂●1(N)
マツ六(株)

25 フリーRレールすりすり棒

チョコ
レート

木目
ナチュラル

木目ダーク

221-R0914 直・送別
介・住宅

040-2745 チョコレート
040-2714 2m 木目ダーク ↑各¥13,310
040-2702 木目ナチュラル (税抜¥12,100)

040-2744 チョコレート
040-2713 3m 木目ダーク ↑各¥18,260
040-2701 木目ナチュラル (税抜¥16,600)

●サイズ/φ34●材質/スチールパイプ、半硬質樹脂●
マツ六(株)

26 フリーRレール直棒すりすり

チョコ
レート

木目
ナチュラル

木目ダーク

221-R0915 直・送別
介・住宅

040-2747 チョコレート
040-2722 2m 木目ダーク ↑各¥13,090
040-2720 木目ナチュラル (税抜¥11,900)

040-2746 チョコレート
040-2721 4m 木目ダーク ↑各¥24,090
040-2719 木目ナチュラル (税抜¥21,900)

●サイズ/φ34●材質/アルミ、半硬質樹脂●2m:6、4m:4
マツ六(株)

27 RAエンドキャップ (2個入)

チョコレート

221-R0916 直・送別
介・住宅

040-2945 木目ダーク ↑各¥5,115
040-2946 木目ナチュラル (税抜¥4,650)
040-2947 フェルト

●材質/ASA硬質樹脂、POM樹脂●
10(N) マツ六(株)

28 Lコーナージョイント

木目ダーク

木目ナチュラル

221-R0917 直・送別
介・住宅

040-2954 木目ダーク ↑各¥2,695
040-2955 木目ナチュラル (税抜¥2,450)
040-2956 フェルト

●材質/ASA硬質樹脂、POM樹脂●
10(N) マツ六(株)

29 フリーRレール埋め込み式 支柱(高さ調整機能付き)

ダーク
ブロンズ

支柱径:φ4.27cm
すりすり上端まで:
75~90cm

221-R0918 直・送別
介・住宅

040-2879 ダーク
ブロンズ ↑各¥14,520
040-2803 ステン
カラー色 (税抜¥13,200)

●材質/アルミ、アルミ型材●6(N)
マツ六(株)

30 フリーRレール埋め込み式 コーナー支柱

ステン
カラー色

支柱径:φ4.27cm
すりすり上端まで:
75~90cm

221-R0919 直・送別
介・住宅

040-2885 ダーク
ブロンズ ↑各¥23,760
040-2827 ステン
カラー色 (税抜¥21,600)

●材質/アルミ、アルミ型材●6(N)
マツ六(株)

31 フリーRレール E埋め込み式支柱

ダーク
ブロンズ

支柱径:φ4.27cm
すりすり上端まで:
90cm

221-R0920 直・送別
介・住宅

040-2889 ダーク
ブロンズ ↑各¥10,670
040-2841 ステン
カラー色 (税抜¥9,700)

●材質/アルミ、アルミ型材●6(N)
マツ六(株)

32 フリーRレール E埋め込み式コーナー支柱

ステン
カラー色

支柱径:φ4.27cm
すりすり上端まで:
90cm

221-R0921 直・送別
介・住宅

040-2903 ダーク
ブロンズ ↑各¥19,910
040-2877 ステン
カラー色 (税抜¥18,100)

●材質/アルミ、アルミ型材●6(N)
マツ六(株)

33 フリーRレール ベースプレート式 支柱

ダーク
ブロンズ

支柱径:φ4.27cm
すりすり上端まで:75~90cm

221-R0922 直・送別
介・住宅

040-2881 ダーク
ブロンズ ↑各¥23,760
040-2810 ステン
カラー色 (税抜¥21,600)

●材質/アルミ、アルミ型材●6(N)
マツ六(株)

34 フリーRレール ベースプレート式 コーナー支柱

ステン
カラー色

支柱径:φ4.27cm
すりすり上端まで:75~90cm

221-R0923 直・送別
介・住宅

040-2886 ダーク
ブロンズ ↑各¥33,770
040-2828 ステン
カラー色 (税抜¥30,700)

●材質/アルミ、アルミ型材●6(N)
マツ六(株)

35 フリーRレール 埋め込み式支柱用 化粧カバー 後付け

ダークブロンズ

221-R0924 直・送別
介・住宅

040-2926 ダークブロンズ ↑各¥1,595
040-2925 ステンカラー色 (税抜¥1,450)

●材質/ASA樹脂●10(N) マツ六(株)

36 フリーRレール ベースプレート式 支柱用化粧カバー

28仕上げ

221-R0925 直・送別
介・住宅

040-2914 ダークブロンズ ↑各¥3,355
040-2812 28仕上げ (税抜¥3,050)

●材質/SUS304●10(N) マツ六(株)

1 本体2000・4000



Panasonic
221-R0082

直・送別 介・住宅
VALTL200 2m ↑¥15,840 (税抜¥14,400)
VALTL400 4m ↑¥29,700 (税抜¥27,000)
●材質/オレフィン系樹脂、アルミ●(N) パナソニック

2 曲がり端部用 ST

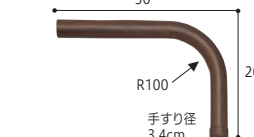

Panasonic
221-R0084

直・送別 介・住宅
VALTMEST ↑¥7,590 (税抜¥6,900)
●材質/オレフィン系樹脂、アルミ●(N) パナソニック

3 曲がり端部用 BST



Panasonic
221-R0085

直・送別 介・住宅
VALTMBST ↑¥7,590 (税抜¥6,900)
●材質/オレフィン系樹脂、アルミ●(N) パナソニック

4 曲がり出隅用

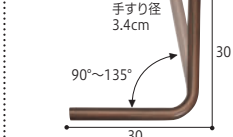

Panasonic
221-R0087

直・送別 介・住宅
VALTMD ↑¥6,820 (税抜¥6,200)
●材質/オレフィン系樹脂、アルミ●(N) パナソニック

5 曲がり階段上用

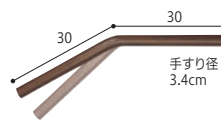

Panasonic
221-R0088

直・送別 介・住宅
VALTMST ↑¥6,820 (税抜¥6,200)
●材質/オレフィン系樹脂、アルミ●(N) パナソニック

6 曲がり階段下用

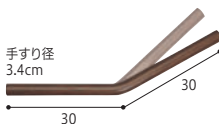

Panasonic
221-R0089

直・送別 介・住宅
VALTMSB ↑¥6,820 (税抜¥6,200)
●材質/オレフィン系樹脂、アルミ●(N) パナソニック

7 横曲がりエンド(2個入)

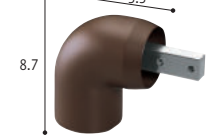

Panasonic
221-R0095

直・送別 介・住宅
VALTEH16 ↑¥4,840 (税抜¥4,400)
●材質/オレフィン系樹脂、アルミ●(N) パナソニック

8 縦曲がりエンド(2個入)



Panasonic
221-R0096

直・送別 介・住宅
VALTEV17 ↑¥4,840 (税抜¥4,400)
●材質/オレフィン系樹脂、アルミ●(N) パナソニック

9 止まりエンド(2個入)

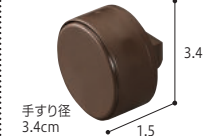

Panasonic
221-R0097

直・送別 介・住宅
VALTECP18 ↑¥1,650 (税抜¥1,500)
●材質/オレフィン系樹脂、アルミ●(N) パナソニック

10 ジョイント

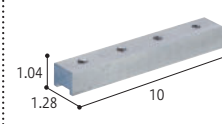

Panasonic
221-R0098

直・送別 介・住宅
VALTJ19 ↑¥1,430 (税抜¥1,300)
●材質/アルミ●(N) パナソニック

11 埋め込み支柱用カバー

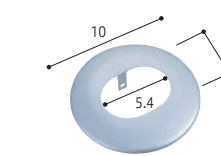

Panasonic
221-R0470

直・送別 介・住宅
VALTPUC29 ↑¥2,530 (税抜¥2,300)
●材質/ステンレス鋼(アクリル焼付塗装)●(N) パナソニック

12 横ブラケット

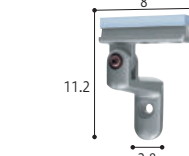

Panasonic
221-R0091

直・送別 介・住宅
VALTBH12 ↑¥4,840 (税抜¥4,400)
●材質/アルミ●(N) パナソニック

13 自在ソケット

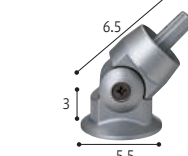

Panasonic
221-R0224

直・送別 介・住宅
VALTRS23 ↑¥6,380 (税抜¥5,800)
●材質/アルミ●(N) パナソニック

14 壁付きスライドブラケット



Panasonic
221-R0225

直・送別 介・住宅
VALTSBH22 ↑¥6,380 (税抜¥5,800)
●材質/アルミ●(N) パナソニック

15 カバージョイント

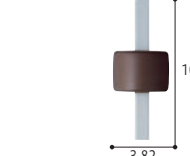

Panasonic
221-R0226

直・送別 介・住宅
VALTCJ21 ↑¥1,650 (税抜¥1,500)
●材質/オレフィン系樹脂、アルミ●(N) パナソニック

16 支柱勾配対応式

Panasonic
221-R0223

直・送別 介・住宅
VALTPK24 ↑¥30,360 (税抜¥27,600)
●材質/アルミ●付属品/支柱カバー●(N) ※傾斜構造の場合、支柱ベースがないと取付けられない場合がございます。 パナソニック

17 支柱勾配対応式 (コーナージョイント型)

Panasonic
221-R0466

直・送別 介・住宅
VALTPKF28 ↑¥41,470 (税抜¥37,700)
●材質/アルミ●付属品/支柱カバー●(N) パナソニック

18 支柱ベースプレート式 (カバー付)

Panasonic
221-R0568

直・送別 介・住宅
VALTPBP13C ↑¥25,300 (税抜¥23,000)
●材質/アルミ●付属品/支柱カバー●(N) パナソニック

19 支柱ベースプレート式 (カバー付)(コーナージョイント型)

Panasonic
221-R0569

直・送別 介・住宅
VALTPBP25C ↑¥36,300 (税抜¥33,000)
●材質/アルミ●付属品/支柱カバー●(N) パナソニック

20 支柱埋め込み式

Panasonic
221-R0093

直・送別 介・住宅
VALTPU14 ↑¥17,490 (税抜¥15,900)
●材質/アルミ●(N) パナソニック

21 支柱埋め込み式 (コーナージョイント型)

Panasonic
221-R0468

直・送別 介・住宅
VALTPUF26 ↑¥28,490 (税抜¥25,900)
●材質/アルミ●(N) パナソニック

22 支柱ベースシック (高さ固定式)

Panasonic
221-R0094

直・送別 介・住宅
VALTPB15 ↑¥13,310 (税抜¥12,100)
●材質/アルミ●(N) パナソニック

23 支柱ベースシック (高さ固定式)(コーナージョイント型)

Panasonic
221-R0469

直・送別 介・住宅
VALTPBF27 ↑¥24,090 (税抜¥21,900)
●材質/アルミ●(N) パナソニック

24 フリーRレール I型ハンド

スリムなデザインの外屋用I型ハンドです。



チョコレート+ステンカラー
木目ダーク+ステンカラー
木目ナチュラル+ダークブラウン
手すり径φ3.4cm

221-R0807

直・送別 介・住宅
040-2861 600 木目ダーク+ステンカラー
040-2862 600 木目ナチュラル+ステンカラー
040-2919 600 木目ダーク+ダークブラウン ↑各¥11,330 (税抜¥10,300)
040-2920 600 木目ナチュラル+ダークブラウン
040-2863 600 チョコレート+ステンカラー
040-2921 600 チョコレート+ダークブラウン
040-2864 800 木目ダーク+ステンカラー
040-2865 800 木目ナチュラル+ステンカラー
040-2922 800 木目ダーク+ダークブラウン ↑各¥12,760 (税抜¥11,600)
040-2923 800 木目ナチュラル+ダークブラウン
040-2866 800 チョコレート+ステンカラー
040-2924 800 チョコレート+ダークブラウン
●材質/手すり棒:アルミ+半硬質樹脂、ブラケット:アルミマツ穴(株)
●材質/手すり棒:アルミ+半硬質樹脂、ブラケット:アルミマツ穴(株)

25 フリーRレール g型スタンド

特殊なフォルムのコンパクト1本支柱手すり。

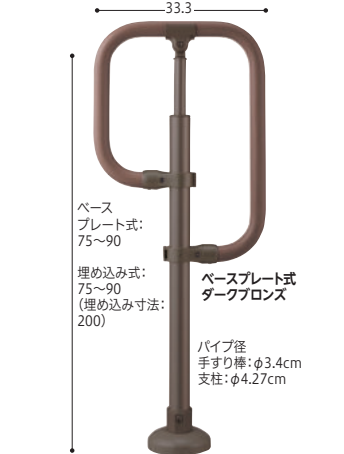

ベースプレート式: 75~90
埋め込み式: 75~90 (埋め込み寸法: 200)
ベースプレート式
ダークブラウン
パイプ径
手すり棒:φ3.4cm
支柱:φ4.27cm

	木目ダーク	木目ナチュラル	チョコレート
ベースプレート式	木目ダーク 040-2934	木目ナチュラル 040-2935	チョコレート 040-2936
埋め込み式	木目ダーク 040-2940	木目ナチュラル 040-2941	チョコレート 040-2942

221-R0940 介・住宅
ベースプレート式 直・送別 ↑各¥54,890 (税抜¥49,900)
埋め込み式 直・送別 ↑各¥45,650 (税抜¥41,500)
●重さ/3・3.5kg ●材質/スチールパイプ、半硬質樹脂、アルミ、他 ●生産国/日本 ●1(Q) マツ穴(株)

1 φ34屋外手すりパイプ(手すり用)



221-R0619	直・送別 介・住宅	
SC6-2000 MMA MGR	メタリックグレー	
SC6-2000 MMA MLB	メタリックライトブラウン	各¥10,516 (税抜¥9,560)
SC6-2000 MMA SGD	シャンパンゴールド	
SC6-4000 MMA MGR	メタリックグレー	
SC6-4000 MMA MLB	メタリックライトブラウン	各¥21,021 (税抜¥19,110)
SC6-4000 MMA SGD	シャンパンゴールド	

●材質/プラスチック被覆ステンレスパイプ●生産国/日本●(N) 矢崎化工(株)

2 φ34屋外パイプディンプルタイプ(手すり用)



221-R0620	直・送別 介・住宅	
SCD6-2000 MGR	メタリックグレー	
SCD6-2000 MLB	メタリックライトブラウン	各¥10,857 (税抜¥9,870)
SCD6-2000 SGD	シャンパンゴールド	
SCD6-4000 MGR	メタリックグレー	
SCD6-4000 MLB	メタリックライトブラウン	各¥21,714 (税抜¥19,740)
SCD6-4000 SGD	シャンパンゴールド	

●材質/プラスチック被覆ステンレスパイプ●生産国/日本●(N) 矢崎化工(株)

3 φ34屋外手すりパイプ(手すり・支柱用)



221-R0621	直・送別 介・住宅	
CYA-4000 MGR	メタリックグレー	
CYA-4000 MLB	メタリックライトブラウン	各¥21,021 (税抜¥19,110)
CYA-4000 SGD	シャンパンゴールド	

●材質/塗装ステンレスパイプ●生産国/日本●(N) 矢崎化工(株)

4 φ34 エルボキャップアウター



221-R0635	直・送別 介・住宅	
ECA-5044A MGR	メタリックグレー	
ECA-5044A MLB	メタリックライトブラウン	各¥3,333 (税抜¥3,030)
ECA-5044A SGD	シャンパンゴールド	

●材質/アルミ、プラスチックカバー●生産国/日本●(N) 矢崎化工(株)

5 φ34 自在チーズ



221-R0622	直・送別 介・住宅	
EC-5012E MGR	メタリックグレー	
EC-5012E MLB	メタリックライトブラウン	各¥4,422 (税抜¥4,020)
EC-5012E SGD	シャンパンゴールド	

●材質/アルミ●生産国/日本●(N) 矢崎化工(株)

6 φ34 つなぎ支柱ジョイント



221-R1018	直・送別 介・住宅	
EC-5047 MGR	メタリックグレー	
EC-5047 MLB	メタリックライトブラウン	各¥8,085 (税抜¥7,350)
EC-5047 SGD	シャンパンゴールド	

●材質/アルミ●生産国/日本●(N) 矢崎化工(株)

7 φ34 フリー支柱ジョイント



221-R0629	直・送別 介・住宅	
ECA-5028D MGR	メタリックグレー	
ECA-5028D MLB	メタリックライトブラウン	各¥8,107 (税抜¥7,370)
ECA-5028D SGD	シャンパンゴールド	

●材質/アルミ●生産国/日本●(N) 矢崎化工(株)

8 φ34 自在ジョイントF



221-R1019	直・送別 介・住宅	
ECA-5028F MGR	メタリックグレー	
ECA-5028F MLB	メタリックライトブラウン	各¥4,972 (税抜¥4,520)
ECA-5028F SGD	シャンパンゴールド	

●材質/アルミ●生産国/日本●(N) 矢崎化工(株)

9 φ34 エルボアウター



221-R0630	直・送別 介・住宅	
ECA-5029 MGR	メタリックグレー	
ECA-5029 MLB	メタリックライトブラウン	各¥3,300 (税抜¥3,000)
ECA-5029 SGD	シャンパンゴールド	

●材質/アルミ●生産国/日本●(N) 矢崎化工(株)

10 φ34 チーズアウター



221-R0631	直・送別 介・住宅	
ECA-5045 MGR	メタリックグレー	
ECA-5045 MLB	メタリックライトブラウン	各¥2,024 (税抜¥1,840)
ECA-5045 SGD	シャンパンゴールド	

●材質/アルミ●生産国/日本●(N) 矢崎化工(株)

11 φ34 エンドブラケットアウター



221-R0633	直・送別 介・住宅	
ECA-5032 MGR	メタリックグレー	
ECA-5032 MLB	メタリックライトブラウン	各¥4,763 (税抜¥4,330)
ECA-5032 SGD	シャンパンゴールド	

●材質/アルミ●生産国/日本●(N) 矢崎化工(株)

12 φ34 横受けブラケット



221-R0625	直・送別 介・住宅	
EC-5033 MGR	メタリックグレー	
EC-5033 MLB	メタリックライトブラウン	各¥4,642 (税抜¥4,220)
EC-5033 SGD	シャンパンゴールド	

●材質/アルミ●生産国/日本●(N) 矢崎化工(株)

13 φ34 縦受けブラケット



221-R0624	直・送別 介・住宅	
EC-5023 MGR	メタリックグレー	
EC-5023 MLB	メタリックライトブラウン	各¥3,498 (税抜¥3,180)
EC-5023 SGD	シャンパンゴールド	

●材質/アルミ●生産国/日本●(N) 矢崎化工(株)

14 φ34 エンドベース



221-R0670	直・送別 介・住宅	
EC-5014B MGR	メタリックグレー	
EC-5014B MLB	メタリックライトブラウン	各¥2,651 (税抜¥2,410)
EC-5014B SGD	シャンパンゴールド	

●材質/アルミ●生産国/日本●(N) 矢崎化工(株)

15 φ34 自在エンドベース



221-R0626	直・送別 介・住宅	
ECA-5037 MGR	メタリックグレー	
ECA-5037 MLB	メタリックライトブラウン	各¥4,048 (税抜¥3,680)
ECA-5037 SGD	シャンパンゴールド	

●材質/アルミ●生産国/日本●(N) 矢崎化工(株)

16 φ34 はね上げジョイントセット



221-R0636	直・送別 介・住宅	
ECA-5036G SET MGR	メタリックグレー	
ECA-5036G SET MLB	メタリックライトブラウン	各¥9,911 (税抜¥9,010)
ECA-5036G SET SGD	シャンパンゴールド	

●材質/アルミ、プラスチックカバー●生産国/日本●(N) 矢崎化工(株)

17 φ34 コンクリートカバー



221-R1009	直・送別 介・住宅	
EC-5006KS MGR	メタリックグレー	
EC-5006KS MLB	メタリックライトブラウン	各¥1,199 (税抜¥1,090)
EC-5006KS SGD	シャンパンゴールド	

●材質/アクリル樹脂●生産国/日本●(N) 矢崎化工(株)

18 φ34 スタンド



221-R0639	直・送別 介・住宅	
EC-5006A MGR	メタリックグレー	
EC-5006A MLB	メタリックライトブラウン	各¥11,451 (税抜¥10,410)
EC-5006A SGD	シャンパンゴールド	

●材質/ステンレス●生産国/日本●(N) 矢崎化工(株)

19 φ34 自在スタンド



221-R0638	直・送別 介・住宅	
EC-5006G MGR	メタリックグレー	
EC-5006G MLB	メタリックライトブラウン	各¥14,872 (税抜¥13,520)
EC-5006G SGD	シャンパンゴールド	

●材質/アルミ●生産国/日本●(N) 矢崎化工(株)

20 φ34 壁受けスタンド



221-R0637	直・送別 介・住宅	
EC-5006H MGR	メタリックグレー	
EC-5006H MLB	メタリックライトブラウン	各¥9,031 (税抜¥8,210)
EC-5006H SGD	シャンパンゴールド	

●材質/アルミ●生産国/日本●(N) 矢崎化工(株)

21 φ34 埋め込みスタンド



221-R0640	直・送別 介・住宅	
EC-5006C MGR	メタリックグレー	
EC-5006C MLB	メタリックライトブラウン	各¥11,715 (税抜¥10,650)
EC-5006C SGD	シャンパンゴールド	

●材質/ステンレス●生産国/日本●(N) 矢崎化工(株)

22 φ34 ロングスタンドセット



221-R1020	直・送別 介・住宅	
PL-5006D SET MGR	メタリックグレー	
PL-5006D SET MLB	メタリックライトブラウン	各¥23,100 (税抜¥21,000)
PL-5006D SET SGD	シャンパンゴールド	

●材質/支柱パイプ塗装ステンレスパイプ、ロングスタンド、ステンレス●生産国/日本●(N) 矢崎化工(株)

テナシス tenacious シリーズ

アルミ合金「ADC6」採用

手すりブラケットは鋳造合金製ですが、ヤザキでは素材にアルミを使用しました。素材の中でも伸びや粘りがあり、衝撃に強く、耐食性も優れたアルミ合金「ADC6」を採用し、より安全で安心してご使用いただけます。

最大取付スパン1500mm(スリムブラケットは1300mm)
取付スパンが広く、ブラケット数と取付工数が削減でき、在庫管理もしやすくなります。

スリムブラケット最大取付寸法→1300mm
エンド・横受けブラケット最大取付寸法→1500mm
※イレクター等手すり取付時の寸法です。

23 φ35 エンドブラケット AC



221-R0927	直・送別 介・住宅	
AC-35EE SL	シルバー	
AC-35EE GLD	ゴールド	各¥3,102 (税抜¥2,820)
AC-35EE MB	メタリックブラウン	

●材質/ADC6●生産国/日本●(N) 矢崎化工(株)

24 φ35 横受けブラケット AC



221-R0929	直・送別 介・住宅	
AC-35W SL	シルバー	
AC-35W GLD	ゴールド	各¥3,003 (税抜¥2,730)
AC-35W MB	メタリックブラウン	

●材質/ADC6●生産国/日本●(N) 矢崎化工(株)

25 φ35 スリム横受けブラケット



221-R0963	直・送別 介・住宅	
AC-5034 SL	シルバー	
AC-5034 GLD	ゴールド	各¥2,827 (税抜¥2,570)
AC-5034 MB	メタリックブラウン	

●材質/ADC6●生産国/日本●(N) 矢崎化工(株)

26 φ35 直付けチーズ AC



221-R0928	直・送別 介・住宅	
AC-35DT SL	シルバー	
AC-35DT GLD	ゴールド	各¥2,915 (税抜¥2,650)
AC-35DT MB	メタリックブラウン	

●材質/ADC6●生産国/日本●(N) 矢崎化工(株)

27 φ35手すりレクターパイプ



221-R1021	直・送別 介・住宅	
HD5-4000 BR	木目ブラウン	
HD5-4000 LBR	木目ライトブラウン	各¥10,978 (税抜¥9,980)
HD5-4000 DBR	ダークブラウン	

●材質/プラスチック被覆スチールパイプ●生産国/日本●(S) 矢崎化工(株)

28 φ35パイプディンプルタイプ



221-R1022	直・送別 介・住宅	
HD7-4000 BR	木目ブラウン	
HD7-4000 LBR	木目ライトブラウン	各¥12,364 (税抜¥11,240)
HD7-4000 DBR	ダークブラウン	

●材質/プラスチック被覆スチールパイプ●生産国/日本●(S) 矢崎化工(株)

29 φ35 スリムちり止めブラケット



221-R1023	直・送別 介・住宅	
AC-5024 SL	シルバー	
AC-5024 GLD	ゴールド	各¥2,728 (税抜¥2,480)
AC-5024 MB	メタリックブラウン	

●材質/アルミ、ADC6●生産国/日本●(N) 矢崎化工(株)

30 φ35 スリム横エンドブラケット



221-R0964	直・送別 介・住宅	
AC-5025 SL	シルバー	
AC-5025 GLD	ゴールド	各¥2,728 (税抜¥2,480)
AC-5025 MB	メタリックブラウン	

●材質/ADC6●生産国/日本●(N) 矢崎化工(株)

31 φ35 スリム縦エンドブラケット



221-R0965	直・送別 介・住宅	
AC-5026 SL	シルバー	
AC-5026 GLD	ゴールド	各¥2,728 (税抜¥2,480)
AC-5026 MB	メタリックブラウン	

●材質/ADC6●生産国/日本●(N) 矢崎化工(株)

32 φ35 スリムオフセットブラケット



221-R0966	直・送別 介・住宅	
AC-5035RL SET SL	シルバー	
AC-5035RL SET GLD	ゴールド	各¥4,763 (税抜¥4,330)
AC-5035RL SET MB	メタリックブラウン	

●材質/ADC6●生産国/日本●(N) 矢崎化工(株)

1 90°コーナーR



221-R0533 在庫商品 介・住宅

535-989 ↑¥7,700 (税抜¥7,000)

●材質/アルミ●生産国/台湾●30(N) アロン化成(株)

2 可変ジョイント



221-R0534 在庫商品 介・住宅

535-987 ↑¥7,700 (税抜¥7,000)

●材質/アルミ●生産国/台湾●30(N) アロン化成(株)

3 ジョイントR



221-R0535 在庫商品 介・住宅

535-990 ↑¥4,290 (税抜¥3,900)

●材質/アルミ●生産国/台湾●30(N) アロン化成(株)

4 壁付けブラケットR



221-R0536 在庫商品 介・住宅

535-991 ↑¥6,050 (税抜¥5,500)

●材質/アルミ●生産国/台湾●30(N) アロン化成(株)

5 壁付けエンドR



221-R0537 在庫商品 介・住宅

535-992 ↑¥6,050 (税抜¥5,500)

●材質/アルミ●生産国/台湾●30(N) アロン化成(株)

6 エンド受け金具R



221-R0538 在庫商品 介・住宅

535-994 ↑¥6,050 (税抜¥5,500)

●材質/アルミ●生産国/台湾●30(N) アロン化成(株)

7 エンド受け



221-R0539 在庫商品 介・住宅

535-988 ↑¥4,730 (税抜¥4,300)

●材質/アルミ●生産国/台湾●30(N) アロン化成(株)

8 可変支柱ブラケット



221-R0540 在庫商品 介・住宅

535-979 ↑¥8,800 (税抜¥8,000)

●材質/アルミ●生産国/台湾●30(N) アロン化成(株)

9 エンド支柱ブラケットR



221-R0541 在庫商品 介・住宅

535-993 ↑¥8,250 (税抜¥7,500)

●材質/アルミ●生産国/台湾●30(N) アロン化成(株)

10 支柱ブラケットR



221-R0542 在庫商品 介・住宅

535-995 ↑¥4,950 (税抜¥4,500)

●材質/アルミ●生産国/台湾●30(N) アロン化成(株)

11 ジョイント支柱ブラケット



221-R0543 在庫商品 介・住宅

535-978 ↑¥5,280 (税抜¥4,800)

●材質/アルミ●生産国/台湾●30(N) アロン化成(株)

12 90°コーナー支柱ブラケット



221-R0544 在庫商品 介・住宅

535-977 ↑¥8,250 (税抜¥7,500)

●材質/アルミ●生産国/台湾●30(N) アロン化成(株)

13 支柱埋め込み固定式R

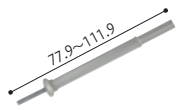

221-R0545 在庫商品 介・住宅

535-998 ↑¥16,500 (税抜¥15,000)

●材質/支柱:アルミ、カバー:ポリプロピレン、埋め込み部:ステンレス●生産国/台湾●6(N) アロン化成(株)

14 支柱アンカー固定式R

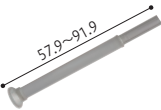

221-R0546 在庫商品 介・住宅

535-999 ↑¥20,900 (税抜¥19,000)

●材質/支柱:アルミ、カバー:ポリプロピレン、固定部:ステンレス●生産国/台湾●6(N) アロン化成(株)

15 支柱スロープ対応式R



221-R0547 在庫商品 介・住宅

536-000 ↑¥25,300 (税抜¥23,000)

●材質/支柱:アルミ、カバー:ポリプロピレン、固定部:ステンレス●生産国/台湾●6(N) アロン化成(株)

16 ライナーセット



221-R0297 在庫商品 介・住宅

A 535-938 ↑¥1,540 (税抜¥1,400) 10枚入

221-R0298 在庫商品 介・住宅

B 535-940 ↑¥1,980 (税抜¥1,800) 10枚入

●材質/ステンレス●生産国/台湾●30(N) アロン化成(株)

17 支柱埋め込み固定式(高さ調節なし)

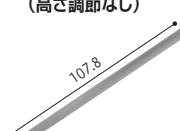

221-R0552 在庫商品 介・住宅

535-980 ↑¥12,100 (税抜¥11,000)

●材質/支柱:アルミ、アダプター:アルミ●生産国/台湾●6(N) アロン化成(株)

18 エンドグリップR



221-R0802 在庫商品 介・住宅

531-530 531-533 ↑各¥24,750 (税抜¥22,500)

531-531 ライトブラウン

531-532 ライトブラウン

531-533 ライトブラウン

●材質/アルミ、ウッドパウダー、混合半硬質樹脂●生産国/台湾●(N) ※支柱埋め込み固定式(高さ調節無し)には取り付け出来ません。 アロン化成(株)

19 アプローチ手すりR

安寿 アプローチ用手すり(屋外用)。



ブラウン



ライトブラウン

手すり径φ3.4cm

221-R0718 介・住宅

535-790 ブラウン ↑各¥15,400 (税抜¥14,000)

535-791 2m ライトブラウン [直・送別]

535-792 ブラウン ↑各¥28,600 (税抜¥26,000)

535-793 4m ライトブラウン [直・送込]

●材質/芯材:アルミ、表層:樹脂被覆●生産国/日本●1(Q) アロン化成(株)

20 スリム型手すり

手すりの両端が流線型でスリム。取り付け場所を選びません。

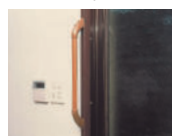

エレガントブラウン

手すり径 2.6x1.8cm

221-R0065 手すり径 2.6x1.8cm [直・送別] 介・住宅

30cm ↑ ¥ 3,168 (税抜¥2,880)

40cm ↑ ¥ 3,564 (税抜¥3,240)

50cm ↑ ¥ 3,960 (税抜¥3,600)

60cm ↑ ¥ 4,224 (税抜¥3,840)

●材質/手すり部:アルミ(PVCシート巻き)、ブラケット:硬質ナイロン●生産国/日本●1(Q) (株)シクコア

21 屋外用手摺「グラハン」ユニットタイプ P-34UG

現場での組立不要の定尺手すり。



使用イメージ



ダークグレー



チョコレート

手すり径 φ3.4cm



ライトブラウン

221-R0583 [直・送別] 介・住宅

I-350 長さ35cm ↑各¥18,260 (税抜¥16,600)

I-600 長さ60cm ↑各¥20,680 (税抜¥18,800)

I-800 長さ80cm ↑各¥22,770 (税抜¥20,700)

I-1000 長さ100cm ↑各¥25,740 (税抜¥23,400)

●材質/半硬質グラフトマー樹脂●生産国/日本●(Q) ※横付不可です。

22 アプローチ手すり 微笑の桔梗

玄関先の段差などの歩行に、頼れる屋外用手すりです。



エンドコーナー

ジョイントブラケット



手すり

支柱後付けタイプ

支柱埋め込みタイプ

ブラック

シルバー

221-R0729 [直・送別] 介・住宅

641-310 支柱埋め込みタイプ ブラック ↑各¥16,434 (税抜¥14,940)

641-311 高さ65~85cm シルバー

641-320 支柱後付けタイプ ブラック ↑各¥19,261 (税抜¥17,510)

641-321 高さ65~85cm シルバー

641-010 手すり 2000 φ3.4x 長さ200cm ↑ ¥ 12,463 (税抜¥11,330)

641-020 手すり 4000 φ3.4x 長さ400cm ↑ ¥ 24,365 (税抜¥22,150)

641-110 エンドコーナー ↑ ¥ 7,084 (税抜¥6,440)

641-210 ジョイントブラケット ↑ ¥ 4,532 (税抜¥4,120)

●材質/支柱:アルミ、ブラケット:亜鉛ダイキャスト、アルミダイキャスト、手すり:エンドコーナー:アルミ、樹脂被覆●生産国/日本●(N) (株)シクコア

23 φ34屋外用オーダー手すり

設置場所に合わせてミリ単位のサイズオーダーを承ります。



シャンパンゴールド

メタリックグレー

メタリックライトブラウン

221-R1016 [直・送別] 介・住宅

CEY-25-1 各¥95,370 (税抜¥86,700)

CEY-28-1 各¥141,020 (税抜¥128,200)

●最大使用者体重/100kg●材質/手すり:プラスチック被覆ステンレスパイプ、支柱:塗装ステンレスパイプ●生産国/日本●1(N) (株)シクコア

1 スリムブラケット平止

間柱に取り付ける事ができます。



221-R1050 直・送別 介・住宅
BR-662 φ35 シルバー、AG、アンバー ↑各¥2,057 (税抜¥1,870)
●材質/亜鉛合金、樹脂●10(N) (株)シロクマ

2 スリムブラケットL直止

木製の枠材や間柱に取り付ける事ができます。

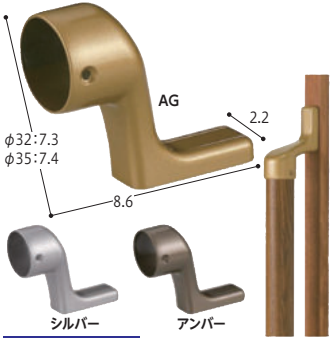

221-R1051 直・送別 介・住宅
BR-661 φ35 シルバー、AG、アンバー ↑各¥2,057 (税抜¥1,870)
●材質/亜鉛合金、樹脂●10(N) (株)シロクマ

3 スリムブラケットL受

間柱に取り付ける事ができます。

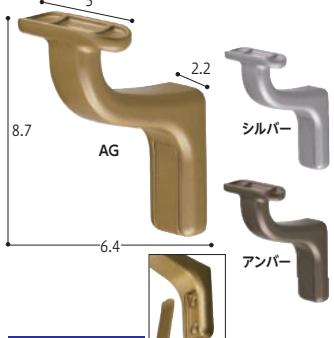

221-R1052 直・送別 介・住宅
BR-660 φ35・φ32 兼用 シルバー、AG、アンバー ↑各¥1,573 (税抜¥1,430)
●材質/亜鉛合金、樹脂●10(N) (株)シロクマ

4 スリムブラケット前出調整L受

前出の調整ができます。BR-662スリムブラケット平止との併用でご使用ください。

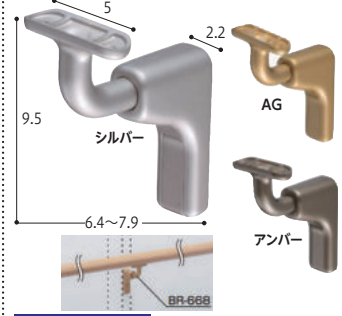

221-R1053 直・送別 介・住宅
BR-668 φ35・φ32 兼用 シルバー、AG、アンバー ↑各¥2,722 (税抜¥2,475)
●材質/亜鉛合金、樹脂●10(N) (株)シロクマ

5 スリムブラケット出隅止

座の受け面が狭いので木製の枠材に縦手すりが取付けられます。



221-R1054 直・送別 介・住宅
BR-664 φ35 シルバー、AG、アンバー ↑各¥1,936 (税抜¥1,760)
●材質/亜鉛合金、樹脂●10(N) (株)シロクマ

6 スリムブラケット真壁用止

真壁のチリ部分に取り付けができます。



221-R1055 直・送別 介・住宅
BR-663 φ35 シルバー、AG、アンバー ↑各¥1,936 (税抜¥1,760)
●材質/亜鉛合金、樹脂●10(N) (株)シロクマ

7 入隅ブラケット止

入り隅の際まで手すりの取り付けができます。



221-R1056 直・送別 介・住宅
BR-665 φ35 シルバー、AG、アンバー ↑各¥2,601 (税抜¥2,365)
●材質/亜鉛合金、樹脂●10(N) (株)シロクマ

8 入隅ブラケット前出調整止

角度と前出の調整ができます。

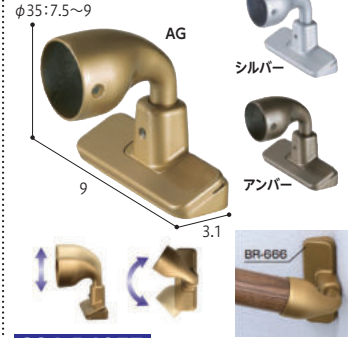

221-R1057 直・送別 介・住宅
BR-666 φ35 シルバー、AG、アンバー ↑各¥3,872 (税抜¥3,520)
●材質/亜鉛合金、樹脂●10(N) (株)シロクマ

9 被膜補助手すり

取付座を先に取り付けるため、施工しやすい樹脂被膜手すり。

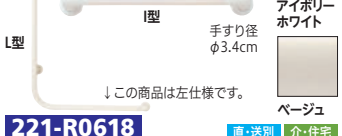

221-R0618 直・送別 介・住宅
I型-400 40cm ↑各¥8,360 (税抜¥7,600)
I型-500 50cm ↑各¥8,800 (税抜¥8,000)
I型-600 60cm ↑各¥9,295 (税抜¥8,450)
I型-800 80cm ↑各¥9,900 (税抜¥9,000)

10 ステンレス安全てすり はね上げててすり ウイング

上方向に90°の跳ね上がり。ステンレス製で錆びにくく衛生的です。

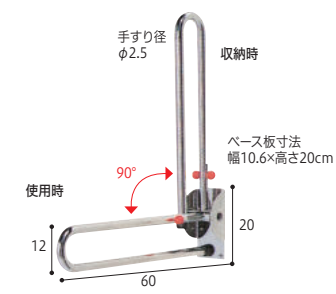

221-R0199 直・送別 介・住宅
TF-401 ↑各¥54,780 (税抜¥49,800)
●材質/ステンレスSUS304●付属品/SUSオールアンカー4本●生産国/日本●1(D) (株)トマト

11 ステンレス安全てすり スリムタイプ

半柱など狭い場所への取り付けも◎



221-R0218 直・送別 介・住宅
30cm ↑各¥7,480 (税抜¥6,800)
40cm ↑各¥8,580 (税抜¥7,800)
50cm ↑各¥9,680 (税抜¥8,800)
60cm ↑各¥10,780 (税抜¥9,800)
80cm ↑各¥12,980 (税抜¥11,800)
100cm ↑各¥16,280 (税抜¥14,800)
TT-501 ●材質/ステンレスSUS304●付属品/ステンレス専用ビス、コンクリート用カールプラグ●生産国/日本●1(D) (株)トマト

12 ステンレス安全てすり かどっこ

フランジとパイプに45°の傾斜がついているので部屋の角でも握りやすい手すりです。

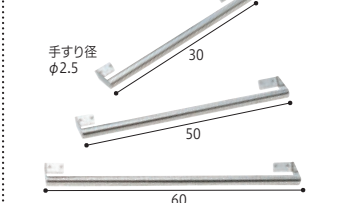

221-R0219 直・送別 介・住宅
30cm ↑各¥8,580 (税抜¥7,800)
TT-502D 50cm ↑各¥9,680 (税抜¥8,800)
60cm ↑各¥10,780 (税抜¥9,800)
●材質/ステンレスSUS304●付属品/ステンレス専用ビス、コンクリート用カールプラグ●生産国/日本●1(D) (株)トマト

13 折りたたみ手すり 「じゃませんとって」

普段はすっきり、使うときだけしっかり。スペースの有効活用に。

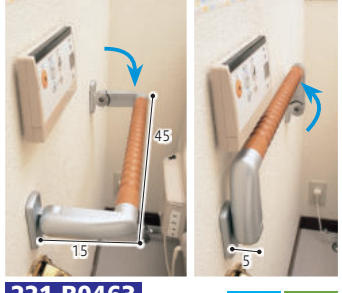

221-R0463 直・送別 介・住宅
VFH-450 ¥9,680 (税抜¥8,800)
●耐荷重/100kg●材質/手すり:天然木、ブラケット:亜鉛ダイカスト、カバー板:ABS樹脂●12(WY) (株)田辺金属工業所

14 レストハンドスレンダー

前屈姿勢やひじ掛け姿勢を支える跳ね上げ式アームレスト。



221-R0587 直・送別 介・住宅
LHSL1-540 フロントタイプ S アーム長さ54cm ↑各¥70,400 (税抜¥64,000)
LHSL1-640 フロントタイプ L アーム長さ64cm ↑各¥71,940 (税抜¥65,400)
LHSL2-600 肘掛タイプ S アーム長さ60cm ↑各¥64,240 (税抜¥58,400)
LHSL2-750 肘掛タイプ L アーム長さ75cm ↑各¥64,790 (税抜¥58,900)
●重さ/2.6・2.9kg●耐荷重/垂直方向:98kg、水平方向:61kg●材質/笠木:半硬質樹脂、軟質樹脂二層形成、芯材:アルミ、ブラケット:亜鉛ダイカスト、ブラケットカバー:ASA樹脂●生産国/日本●(DY) ナカ工業(株)

15 FUNレストテーブルα

面で支えるトイレ用改修手すり。



221-R0894 直・送別 介・住宅
PN-L60001 レギュラー 各¥85,800 (税抜¥78,000)
PN-L60002 コンパクト
●重さ/11・12kg●耐荷重/80kg(平面部鉛直方向)●材質/ポリエチレン、ABS、スチール●付属品/取付用M4タッピングネジ13本●生産国/日本●(N) パナソニック

1 クイックバー

簡単装着・安心手すり。

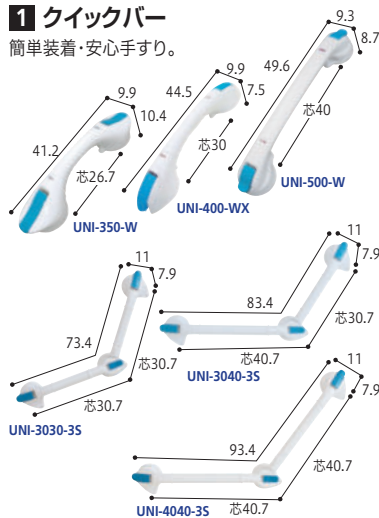

取付は吸盤面を軽く取付面に押しつけながらレバーを下ろすだけ
ネジ不要、工具不要、穴あけ不要
賃貸住宅など工事ができなくても使えます。

取り付けについて
FRPやアクリル板などの荷重に耐えられる滑らかな平面に取り付けられます。凹凸やざらつき等を選び、ユニットバスの壁面や浴槽の内側等に取り付けて立ち上がりの補助としてご使用ください。タイル自身にも取り付けられますが、タイル自身の強度やタイル目地に吸盤がかからないことに注意してご使用ください。吸盤ですらで空気を通すような壁面やクロス等の表面加工を施した壁面にはお取り付けできません。

2 クイックバーミニ

狭い場所にも取り付けられる吸盤式手すり。

221-R0462

在庫商品

UNI-350-W **↑ ¥ 11,880** (税抜¥10,800)

UNI-400-WX **↑ 各 ¥ 12,980** (税抜¥11,800)

UNI-500-W **↑ 各 ¥ 12,980** (税抜¥11,800)

UNI-3030-3S **↑ 各 ¥ 17,600** (税抜¥16,000)

UNI-3040-3S **↑ 各 ¥ 17,600** (税抜¥16,000)

UNI-4040-3S **↑ 各 ¥ 17,600** (税抜¥16,000)

●重さ/530~840g ●耐荷重/UNI-350-W・UNI-400-WX・UNI-500-W: 垂直60kg・水平40kg、UNI-3030-3S・UNI-3040-3S・UNI-4040-3S: 垂直60kg・水平60kg ●材質/本体・レバー: ABS、吸盤: PVC ●生産国/中国 ●6(D) ユニトレンド(株)



221-R0825

在庫商品

UNI-300M-W **¥ 7,480** (税抜¥6,800)

●重さ/320g ●耐荷重/垂直・水平: 30kg ●材質/本体・レバー: ABS、吸盤: PVC ●生産国/中国 ●12(D) ユニトレンド(株)

3 ユニットバス用手すり アメニティバー UT

ほとんどのユニットバスの壁に取り付け可能。握りやすく施工も簡単。



φ1.2cmの穴を開け、自在金具を入れて糸を引くだけの簡単施工

221-R0683

直・送別 介・住宅

AS-UT34-4 40cm **↑ ¥ 12,276** (税抜¥11,160)

AS-UT34-6 60cm **↑ ¥ 12,936** (税抜¥11,760)

AS-UT34-8 80cm **↑ ¥ 13,728** (税抜¥12,480)

AS-UT34-L46 40×60cm **↑ ¥ 21,384** (税抜¥19,440)

AS-UT34-L66 60×60cm **↑ ¥ 22,704** (税抜¥20,640)

AS-UT34-L67 60×70cm **↑ ¥ 24,156** (税抜¥21,960)

●材質/特殊ABS樹脂 ●生産国/日本 ●1(N) (株)アース

4 アメニティバーディンプル (手すりφ3.2cm)

デザイン良し、施工性良しでお買い得。すべり止めディンプルで、安全・快適に。



ブラケット ディンプル

221-R0531

直・送別 介・住宅

AS-HDD-4 40cm **↑ ¥ 3,630** (税抜¥3,300)

AS-HDD-6 60cm **↑ ¥ 5,143** (税抜¥4,675)

AS-HDD-8 80cm **↑ ¥ 6,655** (税抜¥6,050)

AS-HDD-L46 40×60cm **↑ ¥ 8,772** (税抜¥7,975)

AS-HDD-L66 60×60cm **↑ ¥ 10,345** (税抜¥9,405)

●材質/アルミ(樹脂コーティング)、樹脂 ●生産国/日本 ●1(N) (株)アース

5 ソフトハンド(Vタイプ) I型

樹脂加工で、冷たさを抑えました。入浴時等での転倒予防に。



221-R0069

直・送別 介・住宅

P-30V I-40 長さ 40cm **↑ 各 ¥ 8,470** (税抜¥7,700)

P-30V I-50 長さ 50cm **↑ 各 ¥ 9,130** (税抜¥8,300)

P-30V I-60 長さ 60cm **↑ 各 ¥ 9,680** (税抜¥8,800)

P-30V I-80 長さ 80cm **↑ 各 ¥ 11,440** (税抜¥10,400)

P-34V I-40 長さ 40cm **↑ 各 ¥ 8,360** (税抜¥7,600)

P-34V I-50 長さ 50cm **↑ 各 ¥ 9,130** (税抜¥8,300)

P-34V I-60 長さ 60cm **↑ 各 ¥ 9,900** (税抜¥9,000)

P-34V I-80 長さ 80cm **↑ 各 ¥ 11,880** (税抜¥10,800)

●材質/塩ビ樹脂、ステンレス鋼管、特殊ABS樹脂 ●生産国/日本 ●1(Q) (株)ナカ工業(株)

6 ソフトハンド(Vタイプ) L型

樹脂加工で、冷たさを抑えました。入浴時等での転倒予防に。

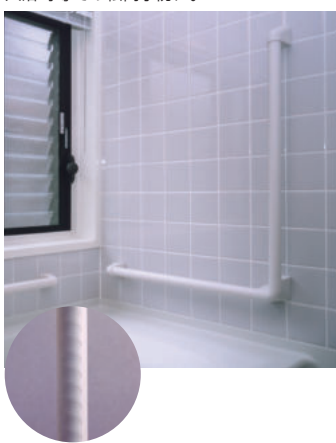

221-R0069

直・送別 介・住宅

P-30V L-6060 長さ60×60cm **↑ 各 ¥ 18,810** (税抜¥17,100)

P-30V L-7060 長さ70×60cm **↑ 各 ¥ 19,690** (税抜¥17,900)

P-34V L-6060 長さ60×60cm **↑ 各 ¥ 19,690** (税抜¥17,900)

P-34V L-7060 長さ70×60cm **↑ 各 ¥ 21,120** (税抜¥19,200)

●材質/塩ビ樹脂、ステンレス鋼管、特殊ABS樹脂 ●生産国/日本 ●1(Q) (株)ナカ工業(株)

7 浴室オーダー手すり

浴室の仕様に合わせてミリ単位のサイズオーダーを承ります。

パイプ径: φ3.2cm



221-R1011

CEX-1A I型 前出6.5cmタイプ幅90cm **各 ¥ 21,780** (税抜¥19,800)

CEX-2A I型 前出6.5cmタイプ幅180cm **各 ¥ 33,660** (税抜¥30,600)

CEX-4RA L型 右用 前出6.5cmタイプ幅90×縦90cm **各 ¥ 34,760** (税抜¥31,600)

CEX-4LA L型 左用 前出6.5cmタイプ幅90×縦90cm

CEX-5A I型 前出12cmタイプ幅90cm **各 ¥ 33,770** (税抜¥30,700)

CEX-6A I型 前出12cmタイプ幅180cm **各 ¥ 50,820** (税抜¥46,200)

CEX-8A オフセットタイプ 奥行12cm幅10×縦40cm **各 ¥ 40,480** (税抜¥36,800)

●材質/パイプ: エラストマー樹脂被覆ステンレスパイプ、ブラケット: アルミ ●生産国/日本 ●1(N)

矢崎化工(株)

介・購入 介護保険購入対象商品 介・住宅 介護保険住宅改修対象商品

↑・↓ = 2022年10月1日より価格改定

1 安寿 I型手すりセット

すべりやすい浴室での移動や立ち座りを安全にしたい方に。



レッド ホワイト

221-R0181

サイズ・品名	ホワイト	レッド	価格
40cm I-400	535-810	535-817	↑各¥20,900 (税抜¥19,000)
50cm I-500	535-820	535-827	↑各¥21,450 (税抜¥19,500)
60cm I-600	535-830	535-837	↑各¥22,000 (税抜¥20,000)
80cm I-800	535-840	535-847	↑各¥24,200 (税抜¥22,000)
40cm I-400UB-N	874-110	874-117	↑各¥25,300 (税抜¥23,000)
50cm I-500UB-N	874-120	874-127	↑各¥25,850 (税抜¥23,500)
60cm I-600UB-N	874-130	874-137	↑各¥26,400 (税抜¥24,000)
80cm I-800UB-N	874-140	874-147	↑各¥28,600 (税抜¥26,000)

●材質/手すり:ステンレス塩化ビニル被膜、台座:ポリプロピレン●生産国/日本●1(Q) アロン化成(株)

2 安寿 L型手すりセット

すべりやすい浴室での移動や立ち座りを安全にしたい方に。

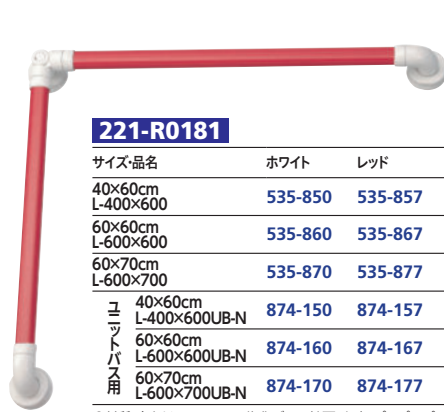

レッド ホワイト

221-R0181

サイズ・品名	ホワイト	レッド	価格
40×60cm L-400×600	535-850	535-857	↑各¥41,250 (税抜¥37,500)
60×60cm L-600×600	535-860	535-867	↑各¥42,900 (税抜¥39,000)
60×70cm L-600×700	535-870	535-877	↑各¥45,100 (税抜¥41,000)
40×60cm L-400×600UB-N	874-150	874-157	↑各¥46,750 (税抜¥42,500)
60×60cm L-600×600UB-N	874-160	874-167	↑各¥48,400 (税抜¥44,000)
60×70cm L-600×700UB-N	874-170	874-177	↑各¥50,600 (税抜¥46,000)

●材質/手すり:ステンレス塩化ビニル被膜、台座:ポリプロピレン●生産国/日本●1(Q) アロン化成(株)

3 安寿 台座付住宅手すり ユニットバス用(奥行9cm)

取り付けたい位置にフレキシブルに設置できる台座付。



221-R0075

品名・サイズ	ホワイト	レッド	価格
UB-400 幅50×高さ10cm	535-300	535-307	↑各¥18,700 (税抜¥17,000)
UB-600 幅70×高さ10cm	535-310	535-317	↑各¥21,450 (税抜¥19,500)
UB-L 幅60×高さ80cm	535-320	535-327	↑各¥41,800 (税抜¥38,000)

●材質/PVC(塩化ビニル樹脂)●生産国/日本●1(Q) アロン化成(株)

4 どこでも手すり

らくらく取付&取替! 抗菌仕様の手すり。



NEW

221-R1107

400 40cm	¥3,206 (税抜¥2,915)
BR-170 600 60cm	¥4,452 (税抜¥4,048)
800 80cm	¥5,747 (税抜¥5,225)
L形 600×400 60×40cm	¥7,683 (税抜¥6,985)
BR-171 L形 600×600 60×60cm	¥8,954 (税抜¥8,140)
L形 700×600 70×60cm	¥9,680 (税抜¥8,800)

●材質/アルミ抗菌樹脂コーティング・樹脂●生産国/日本●1(N) (株)シロクマ

5 インテリア・バー F シリーズ(前出寸法65mm、直径32mm)

「すべりにくい」「握りやすい」を進化させたソフトメッシュタイプの手すり。

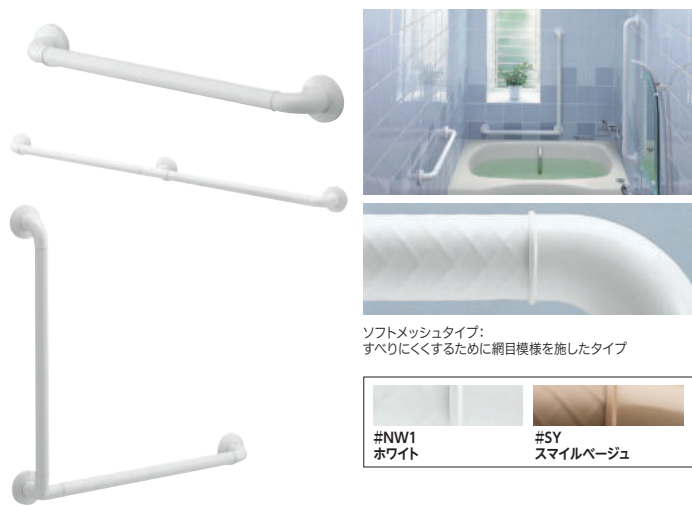

ソフトメッシュタイプ: すべりにくくするために網目模様を施したタイプ



#NW1 ホワイト #SY スマイルベージュ

221-R0066

品名	取付心	価格
TS136GY3	取付心30cm	↑各¥9,515 (税抜¥8,650)
TS136GY4R	取付心40cm	↑各¥10,010 (税抜¥9,100)
TS136GY5	取付心50cm	↑各¥10,505 (税抜¥9,550)
TS136GY6R (I型ソフトメッシュタイプ)	取付心60cm	↑各¥11,000 (税抜¥10,000)
TS136GY7	取付心70cm	↑各¥11,440 (税抜¥10,400)
TS136GY8R	取付心80cm	↑各¥11,990 (税抜¥10,900)
TS136GY9	取付心90cm	↑各¥12,320 (税抜¥11,200)
TS136GY12 (I型(中間支持)ソフトメッシュタイプ)	取付心120cm	↑各¥18,480 (税抜¥16,800)
TS136GLY64	取付心60×40cm	↑各¥18,480 (税抜¥16,800)
TS136GLY66 (L型ソフトメッシュタイプ)	取付心60×60cm	↑各¥19,580 (税抜¥17,800)
TS136GLY86	取付心80×60cm	↑各¥20,790 (税抜¥18,900)

●材質/握り部:ステンレス・軟質樹脂、カバー:エルボ:樹脂●1(N) TOTO(株)

6 インテリア・バー(前出寸法65mm、直径32mm)

カラーバリエーションも豊富。視認性の高い、濃色も揃っています。



セーフティタイプ: ソフトな感触の軟質樹脂を採用。握り部裏面には握りやすく、すべりにくくするための凹凸形状を施しました

※アテンションレッド(#P7)の納期は1週間程度かかります。

221-R0197

品名	取付心	価格
TS134GY3S	取付心30cm	↑各¥13,970 (税抜¥12,700)
TS134GY4S	取付心40cm	↑各¥14,850 (税抜¥13,500)
TS134GY5S	取付心50cm	↑各¥15,620 (税抜¥14,200)
TS134GY6S (I型セーフティタイプ(4本ネジタイプ))	取付心60cm	↑各¥16,390 (税抜¥14,900)
TS134GY7S	取付心70cm	↑各¥17,050 (税抜¥15,500)
TS134GKY8S	取付心80cm	↑各¥17,930 (税抜¥16,300)
TS134GY9S	取付心90cm	↑各¥18,810 (税抜¥17,100)
TS134GLCY6S	取付心60×40cm	↑各¥27,500 (税抜¥25,000)
TS134GLCY7S (L型セーフティタイプ(コーナー支持))	取付心60×60cm	↑各¥29,040 (税抜¥26,400)
TS134GLCY8S	取付心80×60cm	↑各¥30,910 (税抜¥28,100)

●材質/握り部:ステンレス・軟質樹脂、カバー:エルボ:樹脂●1(N) TOTO(株)

BAUHAUS
AQUA rail+
ソフトアクアレー ル プラス

セット品だから
組立不要

スリムな台座で
納まりスッキリ

不要な長さは
現場でカット

様々な材質の
ユニットバスに対応

1 32ソフトアクアレー ル プラス I型ハンド

カットできるからユニットバスにも即日カスタマイズ。

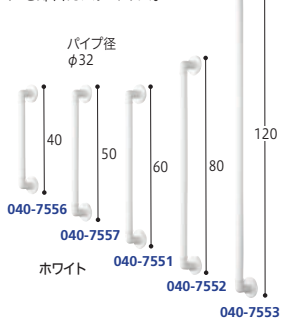

221-R0988

直・送別
介・住宅

040-7556 40cm ↑ ¥15,840 (税抜¥14,400)

040-7557 50cm ↑ ¥16,390 (税抜¥14,900)

040-7551 60cm ↑ ¥17,160 (税抜¥16,600)

040-7552 80cm ↑ ¥18,260 (税抜¥16,600)

040-7553 120cm ↑ ¥27,720 (税抜¥25,200)

●材質/手すり棒:半硬質樹脂・アルミ、ブラケット:PP樹脂・ステンレスSUS304、本体カバー:PP樹脂・PE樹脂●セット内容/化粧鋼板用トラスタッピンねじU5×20・12本、在来工法用トラスタッピンネジ5×70・6本、六角棒スリーブ●1(Q)※ユニットバスのフレキシブル板+発泡ポリスチレンの壁には別売りの中空壁用ねじセット(040-7511)をお使いください。 マツ六(株)

2 32ソフトアクアレー ル プラス用 中空壁用ねじセット



221-R0990

直・送別
介・住宅

040-7511 ↑ ¥814 (税抜¥740)

●材質/●セット内容/トラスタッピンネジ5×40・4本、中空壁用アンカー・4本●50(Q)※ソフトアクアレー ル等他シリーズと部材を組み合わせて使用することはできません。 マツ六(株)

3 32ソフトアクアレー ル プラス L型ハンド

カットできるからユニットバスにも即日カスタマイズ。

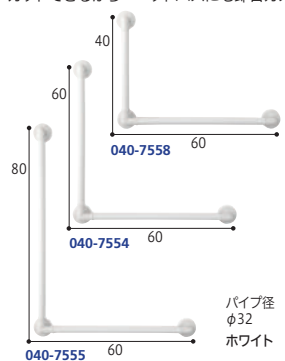

221-R0989

直・送別
介・住宅

040-7558 60×40cm ↑ ¥27,720 (税抜¥25,200)

040-7554 60×60cm ↑ ¥29,150 (税抜¥26,500)

040-7555 60×80cm ↑ ¥30,360 (税抜¥27,600)

●材質/手すり棒:半硬質樹脂・アルミ、ブラケット:PP樹脂・ステンレスSUS304、本体カバー:PP樹脂・PE樹脂●セット内容/化粧鋼板用トラスタッピンねじU5×20・18本、在来工法用トラスタッピンネジ5×70・10本、六角棒スリーブ●1(Q)※ユニットバスのフレキシブル板+発泡ポリスチレンの壁には別売りの中空壁用ねじセット(040-7511)をお使いください。 マツ六(株)

4 ソフトアクアレー ル プラス用 接続部品



221-R0991

直・送別
介・住宅

040-7512 ↑ ¥1,650 (税抜¥1,500)

●材質/POM樹脂●10(N) マツ六(株)

BAUHAUS
AQUA rail
ソフトアクアレー ル

ユニットバスへの
取付不安解消!

不要な長さは
現場でカット

補強手すり棒との併用で
最大1200mmスパン

5 32ソフトアクアレー ル用 アルミ樹脂巻手すり棒ディンプル付



221-R0858

直・送別
介・住宅

040-7301 ↑ ¥10,450 (税抜¥9,500)

●材質/半硬質樹脂、アルミ●1(N) マツ六(株)

6 32ソフトアクアレー ル用 補強手すり棒



221-R0859

直・送別
介・住宅

040-7302 ↑ ¥9,020 (税抜¥8,200)

●材質/アルミ型材、アルマイト仕上●1(N) マツ六(株)

7 ソフトアクアレー ル エンドブラケット



221-R0862

直・送別
介・住宅

040-7311 ↑ ¥2,970 (税抜¥2,700)

●材質/本体・本体カバー:PP樹脂、ねじキャップ:発泡樹脂パッド:PE樹脂●50(N)※ユニットバスのフレキシブルボード+発泡ポリスチレン又はタイル+けい酸カルシウム板の壁には040-7328(別売)の中空壁用ねじセットをご使用ください。 マツ六(株)

8 ソフトアクアレー ル チーズブラケット



221-R0863

直・送別
介・住宅

040-7312 ↑ ¥3,410 (税抜¥3,100)

●材質/本体・本体カバー:PP樹脂、ねじキャップ:発泡樹脂パッド:PE樹脂●50(N)※ユニットバスのフレキシブルボード+発泡ポリスチレン又はタイル+けい酸カルシウム板の壁には040-7328(別売)の中空壁用ねじセットをご使用ください。 マツ六(株)

9 ソフトアクアレー ル 三方ブラケット



221-R0864

直・送別
介・住宅

040-7313 ↑ ¥4,290 (税抜¥3,900)

●材質/本体・本体カバー:PP樹脂、ねじキャップ:発泡樹脂パッド:PE樹脂●50(N)※ユニットバスのフレキシブルボード+発泡ポリスチレン又はタイル+けい酸カルシウム板の壁には040-7328(別売)の中空壁用ねじセットをご使用ください。 マツ六(株)

10 ソフトアクアレー ル コーナーブラケット



221-R0869

直・送別
介・住宅

040-7318 ↑ ¥5,060 (税抜¥4,600)

●材質/本体:PP樹脂、ねじキャップ:PE樹脂●50(N)※ユニットバスのフレキシブルボード+発泡ポリスチレン又はタイル+けい酸カルシウム板の壁には040-7328(別売)の中空壁用ねじセットをご使用ください。 マツ六(株)

11 ソフトアクアレー ル 自在Lブラケット



221-R0865

直・送別
介・住宅

040-7314 ↑ ¥6,820 (税抜¥6,200)

●材質/本体:アルミ、本体カバー:PP樹脂、ねじキャップ:自在Lキャップ:発泡樹脂パッド:PE樹脂●20(N)※ユニットバスのフレキシブルボード+発泡ポリスチレン又はタイル+けい酸カルシウム板の壁には040-7328(別売)の中空壁用ねじセットをご使用ください。 マツ六(株)

12 ソフトアクアレー ル Lコーナー



221-R0868

直・送別
介・住宅

040-7317 ↑ ¥1,760 (税抜¥1,600)

●材質/本体:PP樹脂、ねじキャップ:PE樹脂●1(N) マツ六(株)

13 ソフトアクアレー ル 出隅ブラケット(2個セット)



221-R0866

直・送別
介・住宅

040-7315 ↑ ¥8,140 (税抜¥7,400)

●材質/本体:アルミ、本体カバー:PP樹脂、ねじキャップ:PE樹脂●1(N)※ユニットバスには取り付けできません。※横手すりとしては使用できません。 マツ六(株)

14 ソフトアクアレー ル オフセットブラケット(上下セット)



221-R0867

直・送別
介・住宅

040-7316 ↑ ¥8,800 (税抜¥8,000)

●材質/本体:ASA樹脂、本体カバー:PP樹脂、ねじキャップ:発泡樹脂パッド:PE樹脂●1(N)※ユニットバスには取り付けできません。※横手すりとしては使用できません。 マツ六(株)

15 32ソフトアクアレー ル L型自在ハンド

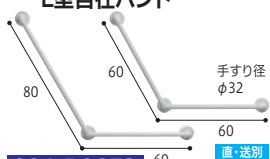

221-R0873

直・送別
介・住宅

040-7384 60×60cm ↑ ¥17,380 (税抜¥15,800)

040-7385 60×80cm ↑ ¥18,150 (税抜¥16,500)

●材質/手すり棒:半硬質樹脂・アルミ、エンドブラケット本体:PP樹脂、自在Lブラケット本体:アルミ、本体カバー:PP樹脂、ねじキャップ:発泡樹脂パッド:PE樹脂●1(N) マツ六(株)

16 32ソフトアクアレー ル 出隅I型ハンド



221-R0874

直・送別
介・住宅

040-7387 60cm ↑ ¥11,550 (税抜¥10,500)

040-7388 80cm ↑ ¥12,320 (税抜¥11,200)

●材質/手すり棒:半硬質樹脂・アルミ、ブラケット:ASA樹脂●1(N)※ユニットバスには取り付けできません。※横手すりとしては使用できません。 マツ六(株)

17 32ソフトアクアレー ル オフセット型ハンド



221-R0875

直・送別
介・住宅

040-7389 40cm ↑ ¥11,550 (税抜¥10,500)

040-7390 60cm ↑ ¥12,320 (税抜¥11,200)

●材質/手すり棒:半硬質樹脂・アルミ、ブラケット本体:ASA樹脂、本体カバー:PP樹脂、ねじキャップ:PE樹脂●付属品/ビス●1(N)※ユニットバスには取り付けできません。横手すりとしては使用できません。※在来工法壁専用 マツ六(株)

※ユニットバスのフレキシブルボード+発泡ポリスチレン又はタイル+けい酸カルシウム板の壁には040-7328(別売)の中空壁用ねじセットをご使用ください。(R0886)