

生きる支えであり活力の源

食事関連

食べることは生きる喜びであり、大きな楽しみの一つ。
食への意欲を高め、活力と笑顔あふれる食卓を。

食事は、栄養摂取だけでなく生活の大きな楽しみ。生活にリズムを作り、生きる意欲や喜びが得られます。個々の身体の状態に応じて食品の柔らかさやとろみなどを考慮し、その人に合った食品を選びましょう。

ユニバーサルデザインフード区分表

区分(目安)	旧区分	かむ力	飲み込み力	ごはん	魚	卵
容易にかめる	1	かたいものや大きいものはやや食べづらい	普通に飲み込める	ごはん 〜 やわらかごはん	焼き魚	厚焼き卵
歯ぐきでつぶせる	2	かたいものや大きいものは食べづらい	ものによっては飲み込みづらいことがある	やわらかごはん 〜 全がゆ	煮魚	だし巻き卵
舌でつぶせる	3	細かくてやわらかければ食べられる	水やお茶が飲み込みづらいことがある	全がゆ	魚のほくし煮(とろみあんかけ)	スクランブルエッグ
かまなくてよい	4	固形物は小さくても食べづらい	水やお茶が飲み込みづらい	ペーストがゆ	白身魚のうらごし	やわらか茶わん蒸し(具なし)

※「ユニバーサルデザインフード」とは、日常の食事から介護食まで幅広くお使いいただける、食べやすさに配慮した食品です。※これらの食事はあくまでも目安であって商品名ではありません。

ユニバーサルデザインフードの とろみ調整食品

食べ物や飲み物に加え混ぜるだけで、適度なとろみを簡単に付けることができる粉末状の食品です。飲み物や食品が口の中でまとまりやすくなり、ゆっくりと喉へ流れます。

スマイルケア食についてはコチラ (農林水産省の該当ページ)

http://
www.maff.go.jp/
j/shokusan/seizo/
kaigo.html



詳しくは⑩カタログをご覧ください。

食事
入浴
ベッド
衣類

食事関連：マークの説明

〈設備〉

- 食洗機
- 乾燥
- レンジ
- オーブンレンジ
- 洗濯機
- 脱水機
- 乾燥機
- 手洗い

□ 内の表示について
○ 使用可
× 使用不可

00°C 耐久温度(以下)
家 家庭用

※マークに属する情報はマーク下に配置しています。

〈食器洗：留意点〉

- 煮沸消毒
- 塩素系漂白
- 酸素系漂白

メーカー推奨の食器洗浄方法

〈栄養機能食品〉

- ビタミンD

商品に含まれる主な栄養機能(食物繊維、カルシウム、亜鉛 など)

〈食品調整剤〉

- とろみゼリー
- 〈特長〉ノンアルコール
- 〈機能〉抗菌
- 〈付加情報〉やわらか
- 〈その他〉紙軸、プラ軸
- 電源 AC100V
- 消費電力 120W

料理に加えた後の形状
商品の特長(無着色、無香料、微香料、うろおいなど)
商品の主な機能(撥水、防水 など)
商品に対する付加情報(ふつう、硬め、ポケット付 など)
口腔用綿棒やスポンジブラシの持ち手部分の材質
稼働するために必要な電源
稼働するために必要な消費電力数
必要な電池の種類と個数

いざという時の備えに。
非常時対応の飲料水や食料品、

【非常食】は285・286ページにございます。

1 キューピー やさしい献立 舌でつぶせる カップ容器

そのまま電子レンジで温められるカップ容器入り。

Y3-43 やわらか鶏釜めし ●82kcal	Y3-44 やわらかチャーハン ●105kcal	Y3-45 やわらかオムライス風 ●101kcal
Y3-46 やわらかカレーライス ●105kcal	Y3-41 やわらか親子丼風 ●96kcal	Y3-42 やわらかナポリタン ●96kcal

221-E1640 軽減8% 在庫商品
130g 各¥253(税抜¥235)
●生産国/日本●24(SY) キューピー(株)

歩行
排泄
住宅改修
日常生活
健康管理
医療・施設
住環境
その他

2~7 キューピー やさしい献立

具材の形を残し、スプーンなどで簡単につぶせるくらいにやわらかく調理しています。

肉じゃが

2 Y1-4 鶏だんごの野菜煮込み ●47kcal●内容量/100g	3 Y1-6 海老だんごのかきたま ●41kcal●内容量/100g	4 Y1-8 煮込みハンバーグ ●75kcal●内容量/100g
5 Y1-10 貝柱のマカロニグラタン ●97kcal●内容量/100g	6 Y1-14 鶏と野菜のシチュー ●92kcal●内容量/100g	7 Y1-19 肉じゃが ●64kcal●内容量/100g

2 鶏だんごの野菜煮込み	221-E1040
3 海老だんごのかきたま	221-E1041
4 煮込みハンバーグ	221-E1042
5 貝柱のマカロニグラタン	221-E1043
6 鶏と野菜のシチュー	221-E1036
7 肉じゃが	221-E1363

●生産国/日本●各36(SY) キューピー(株)

8~17 キューピー やさしい献立

適度な大きさの具材を歯ぐきでつぶせるくらいに調理し、とろみをつけて食べやすく仕上げています。

8 Y2-3 おじや 親子丼風 ●112kcal ●内容量/160g	9 Y2-4 おじや 鮭大根 ●94kcal ●内容量/160g	10 Y2-5 おじや 牛すき焼き ●149kcal ●内容量/160g	11 Y2-7 おじや 鶏ごぼう ●113kcal ●内容量/160g
12 Y2-8 けんちんうどん ●76kcal ●内容量/120g	13 Y2-11 鮭と野菜のかきたま ●65kcal ●内容量/100g	14 Y2-15 すき焼き ●93kcal ●内容量/100g	15 Y2-16 貝柱の彩りかきたま ●35kcal ●内容量/100g
16 Y2-19 海老と貝柱のクリーム煮 ●95kcal ●内容量/100g	17 Y2-20 肉じゃが ●80kcal ●内容量/100g		

おじや 鶏ごぼう おじやには 国産コシヒカリを使用しています。

8 おじや 親子丼風	221-E1046
9 おじや 鮭大根	221-E1047
10 おじや 牛すき焼き	221-E1048
11 おじや 鶏ごぼう	221-E1049
12 けんちんうどん	221-E1050
13 鮭と野菜のかきたま	221-E1051
14 すき焼き	221-E1052
15 貝柱の彩りかきたま	221-E1053
16 海老と貝柱のクリーム煮	221-E1054
17 肉じゃが	221-E1055

●生産国/日本●各36(SY) キューピー(株)

1 ~ 13 キューピー やさしい献立

細かな具材を舌でつぶせるくらいにやわらかく調理し、とろみをつけて食べやすく仕上げています。

1 Y3-1 やわらかおかず かぼちゃの煮め煮 ●59kcal ●内容量/80g	2 Y3-2 やわらかおかず 肉じゃが ●57kcal ●内容量/80g	3 Y3-3 やわらかおかず 大根の鶏そぼろあん ●24kcal ●内容量/80g	4 Y3-8 やわらかごはん ●87kcal ●内容量/150g	5 Y3-10 やわらかおかず 鶏とたまご ●82kcal ●内容量/150g	6 Y3-39 やわらかおかず 海老グラタン ●42kcal ●内容量/80g	7 Y3-40 やわらかおかず 肉じゃが ●76kcal ●内容量/80g
8 Y3-13 やわらかおかず うなたま ●55kcal ●内容量/80g	9 Y3-14 やわらかおかず わかも豆あん ●72kcal ●内容量/80g	10 Y3-32 やわらかおかず かつ煮味 ●51kcal ●内容量/80g	11 Y3-33 やわらかおかず 豚汁 ●52kcal ●内容量/100g	12 Y3-47 たまごと野菜の雑炊 ●41kcal ●内容量/100g	13 Y3-48 鶏ときのこの雑炊 ●44kcal ●内容量/100g	うなたま

1 やわらかおかず かぼちゃの煮め煮 221-E1058	2 やわらかおかず 肉じゃが 221-E1059	3 やわらかおかず 大根の鶏そぼろあん 221-E1060	4 やわらかごはん 221-E1061	5 やわらかおかず 鶏とたまご 221-E1062	6 やわらかおかず たらの彩りあんかけ 221-E1643	7 やわらかおかず 海老グラタン 221-E1644	8 やわらかおかず うなたま 221-E1065	9 やわらかおかず さつまいも豆のあん 221-E1066	10 やわらかおかず かつ煮味 221-E1538	11 やわらかおかず 豚汁 221-E1539	12 たまごと野菜の雑炊 221-E1715	13 鶏ときのこの雑炊 221-E1716
●生産国/日本 ●各36(SY)												

14 ~ 25 キューピー やさしい献立

素材の風味をいかした、なめらかな食感のペースト食です。

14 Y4-1 なめらか野菜 にんじん ●74kcal ●内容量/75g	15 Y4-2 なめらか野菜 グリンピース ●86kcal ●内容量/75g	16 Y4-3 なめらか野菜 コーン ●87kcal ●内容量/75g	17 Y4-4 なめらか野菜 かぼちゃ ●85kcal ●内容量/75g	18 Y4-6 なめらか野菜 鶏肉と野菜 ●77kcal ●内容量/75g	19 Y4-9 なめらか野菜 大豆の煮もの ●75kcal ●内容量/75g	コーン
20 Y4-10 なめらかおかず ういす豆 ●65kcal ●内容量/75g	21 Y4-14 なめらかごはん ●79kcal ●内容量/150g	22 Y4-15 なめらか野菜 豚肉と野菜 ●75kcal ●内容量/75g	23 Y4-16 なめらか野菜 鮭と野菜 ●52kcal ●内容量/75g	24 Y4-17 なめらか野菜 白身魚と野菜 ●58kcal ●内容量/75g	25 Y4-21 なめらかおかず 牛肉じゃが ●91kcal ●内容量/75g	にんじん ういす豆

14 なめらか野菜 にんじん 221-E1068	15 なめらか野菜 グリンピース 221-E1069	16 なめらか野菜 コーン 221-E1070	17 なめらか野菜 かぼちゃ 221-E1071	18 なめらかおかず 鶏肉と野菜 221-E1331	19 なめらかおかず 大豆の煮もの 221-E1074	20 なめらかおかず ういす豆 221-E1075	21 なめらかごはん 221-E1329	22 なめらかおかず 豚肉と野菜 221-E1335	23 なめらかおかず 鮭と野菜 221-E1339	24 なめらかおかず 白身魚と野菜 221-E1343	25 なめらかおかず 牛肉じゃが 221-E1645
●生産国/日本 ●各36(SY)											

26 キューピー やさしい献立 アソート

かむ力に合わせて4つのセットをご用意しました。

容易にかめるセット (鶏と野菜のシチュー:1個・その他:各2個) ※4ページ 2 ~ 7

舌でつぶせるセット (やわらかおかずとたまご:2個・その他:各1個) ※5ページ 11 ~ 17

歯ぐきでつぶせるセット (貝柱の彩りかきたま:2個・その他:各1個) ※4ページ 8 ~ 17

かまなくてよいセット (なめらか野菜にんじん・なめらか野菜コーン:各2個・その他:各1個) ※5ページ 14 ~ 19

221-E1544	容易にかめるセット 6種11個	各¥2,138 (税抜¥1,980)
	歯ぐきでつぶせるセット 10種11個	¥2,095 (税抜¥1,940)
	舌でつぶせるセット 11種12個	¥2,138 (税抜¥1,980)
	かまなくてよいセット 11種13個	¥2,138 (税抜¥1,980)

●生産国/日本 ●各1(N) キューピー(株)

27 やわらか亭

やわらかごはんと、不足しがちな栄養がとれるソースのセットです。

カレーライス ●208kcal ●内容量/250g	麻婆丼 ●184kcal ●内容量/250g	ハヤシライス ●196kcal ●内容量/250g
中華丼 ●156kcal ●内容量/250g	牛丼 ●225kcal ●内容量/250g	●生産国/日本 ●各6(S)

各¥486(税抜¥450) (株)クリニコ

28 ジャネフ エナップ100

普段の食事に混ぜるだけ!手軽に100kcalエネルギーアップ。

●100kcal
●内容量/16g

221-E1602
16g×40個
●生産国/日本 ●8(SY)

黄色い液状の商品でいつもの食事に軽く混ぜるだけ。油浮きせず、料理の風味を損ないません。

●生産国/日本 ●各1(N) キューピー(株)

アサヒの おいしい 介護食

バランス献立

毎日の献立作りをサポートする37品目のラインアップ

赤・黄・緑の三色食品群の考え方に着目したメニュー設計です。栄養成分や主な食材をわかりやすくパッケージに表記。



使いやすいパウチを採用

まっすぐ切りやすい、パウチを採用。より多くの方に開けやすいように設計しました。



より多くの方に開けやすい!

1 バランス献立

見た目や食感で満足感、具材を楽しむ4アイテム。



白身魚だんごの寄せ鍋 ●45kcal



白身魚だんごのかきたま ●77kcal



白身魚だんごの寄せ鍋



鶏だんごの甘酢あんかけ



鶏だんごのクリーム煮 ●110kcal



鶏だんごの甘酢あんかけ ●99kcal

写真はイメージです。

221-E1518

軽減8% 在庫商品

150g

↑各¥259(税抜¥240)

●生産国/日本●24(Q)※表記価格は2022年11月1日より適用となります。アサヒグループ食品(株)

2 バランス献立

歯くきでつぶせるくらいにやわらかく調理し、とろみをつけて飲み込みにも配慮しています。

鶏とごぼうが入った五目煮



●63kcal●内容量/100g

チキンクリームグラタン風



●87kcal●内容量/100g

すき焼き



●57kcal●内容量/100g

肉じゃが



●59kcal●内容量/100g



すき焼き



肉じゃが

いわしのつみれ汁 白味噌仕立て



●44kcal●内容量/100g

やわらかごはんの白身魚と根菜の炊き込みごはん



●98kcal●内容量/180g

やわらかごはんの親子丼風



●129kcal●内容量/180g

やわらかごはんの牛すき丼風



●119kcal●内容量/180g



やわらかごはん 牛すき丼風



やわらかごはんの親子丼風

221-E1519

軽減8% 在庫商品

鶏とごぼうが入った五目煮

チキンクリームグラタン風

すき焼き

肉じゃが

↑各¥205(税抜¥190)

いわしのつみれ汁 白味噌仕立て

やわらかごはんの白身魚と根菜の炊き込みごはん

やわらかごはんの親子丼風

やわらかごはんの牛すき丼風

↑各¥259(税抜¥240)

おかず5種 合合せセット(14P)

↑¥2,872(税抜¥2,660)

●生産国/日本●各24. 合合せセット:1(Q)※表記価格は2022年11月1日より適用となります。※合合せセットは袋のみの簡易包装となります。アサヒグループ食品(株)

3 バランス献立

細かくした具材をやわらかく調理し、とろみなどで飲み込みにも配慮しています。

かぼちゃの鶏そぼろ煮



●47kcal●内容量/100g

麻婆豆腐



●70kcal●内容量/100g

5種野菜のきんぴら煮



●41kcal●内容量/100g

京風五目豆



●78kcal●内容量/100g

ふかひれ雑炊



●67kcal●内容量/100g

かに雑炊



●69kcal●内容量/100g

ほたて雑炊



●67kcal●内容量/100g

鯛雑炊



●66kcal●内容量/100g

鶏五目雑炊



●81kcal●内容量/100g

しらす雑炊



●69kcal●内容量/100g



ふかひれ雑炊



かに雑炊

ほたて雑炊

鯛雑炊

鶏五目雑炊

しらす雑炊



●48kcal●内容量/100g



●88kcal●内容量/150g

221-E1520

軽減8% 在庫商品

かぼちゃの鶏そぼろ煮

麻婆豆腐

5種野菜のきんぴら煮

京風五目豆

ふかひれ雑炊

かに雑炊

ほたて雑炊

鯛雑炊

鶏五目雑炊

しらす雑炊

いわしと野菜の生姜煮

こしひかりのやわらかごはん

↑各¥205(税抜¥190)

おかずごはん 合合せセット(14P)

↑¥2,808(税抜¥2,600)

雑炊合合せセット(14P)

↑¥2,872(税抜¥2,660)

●生産国/日本●各24. 合合せセット:1(Q)※表記価格は2022年11月1日より適用となります。※合合せセットは袋のみの簡易包装となります。アサヒグループ食品(株)

4 バランス献立

なめらかに裏ごしし、かまなくても食べられるよう調理しております。

なめらかおかず 牛肉と野菜のビーフシチュー



●75kcal●内容量/75g

なめらかおかず 鶏肉と野菜 筑前煮風



●75kcal●内容量/75g

なめらかおかず 鶏と野菜のシチュー



●75kcal●内容量/75g

なめらかおかず 牛肉と野菜 しぐれ煮風



●75kcal●内容量/75g

なめらかおかず 白身魚と野菜 クリーム煮



●75kcal●内容量/75g

こしひかりのなめらかごはん



●79kcal●内容量/150g

こしひかりのなめらかごはん

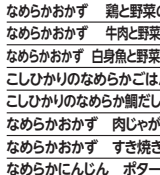

●62kcal●内容量/100g

なめらかおかず 肉じゃが風



●76kcal●内容量/75g

なめらかおかず すき焼き風



●75kcal●内容量/75g

なめらかおかず かににんじんポタージュ風



●71kcal●内容量/65g

なめらかおかず ほうれん草ポタージュ風



●79kcal●内容量/65g

なめらかおかず 肉じゃが風



●82kcal●内容量/65g

なめらかおかず 芋さんどん風



●71kcal●内容量/65g

221-E1521

軽減8% 在庫商品

なめらかおかず 牛肉と野菜のビーフシチュー

なめらかおかず 鶏肉と野菜 筑前煮風

なめらかおかず 鶏と野菜のシチュー

なめらかおかず 牛肉と野菜 しぐれ煮風

なめらかおかず 白身魚と野菜 クリーム煮

↑各¥205(税抜¥190)

こしひかりのなめらかごはん

こしひかりのなめらかごはん

なめらかおかず 肉じゃが風

なめらかおかず すき焼き風

なめらかおかず かににんじんポタージュ風

なめらかおかず ほうれん草ポタージュ風

↑各¥172(税抜¥160)

おかず7種・素材4種合合せセット(14P)

↑¥2,743(税抜¥2,540)

●生産国/日本●各24. 合合せセット:1(Q)※表記価格は2022年11月1日より適用となります。※合合せセットは袋のみの簡易包装となります。アサヒグループ食品(株)



1 バランス献立 オリジナル詰合せセット

介護隊オリジナルの「バランス献立」詰合せセットです。

容易にかめる おかず4種×各6個セット

(白身魚だんごの寄せ鍋・白身魚だんごのかきたま・鶏だんごのクリーム煮・鶏だんごの甘酢あんかけ:各6個)
※6ページ①



歯ぐきでつづせる 主食3種×各6個セット

(やわらかごはんの親子丼風・やわらかごはんの牛すき丼風・やわらかごはんの白身魚と根菜の炊き込みごはん:各6個)
※6ページ②



歯ぐきでつづせる おかず5種×各6個セット

(チキンクリームグラタン風・鶏とごぼうが入った五目煮・肉じゃが・すき焼き・いわしのつみれ汁-白味噌仕立て:各6個)
※6ページ③



舌でつづせる 主食7種×各6個セット

(かに雑炊・ふかひれ雑炊・鶏五目雑炊・鯛雑炊・はたて雑炊・しけ雑炊・ごはんと雑炊:各6個)
※6ページ④



舌でつづせる おかず5種×各6個セット

(麻婆豆腐・5種野菜のきんぴら煮・かぼちゃの鶏そぼろ煮・京風五目豆・いわしと野菜の生姜煮:各6個)
※6ページ⑤



かまなくてよい 主食2種×各18個セット

(こしひかりのなめらかごはん・こしひかりのなめらか鯛だしごはん:各18個)
※6ページ⑥



かまなくてよい おかず素材11種×各3個セット

(なめらかにんじんポタージュ風・なめらかかぼちゃ含め煮・なめらかほうれん草ポタージュ風・なめらかさつまいも手きん・なめらかおかつ肉じゃが風・なめらかおかつすき焼き風・なめらかおかつ鶏と野菜のシチュー・なめらかおかつ牛肉と野菜のビーフシチュー・なめらかおかつ鶏肉と野菜の煮物・なめらかおかつ牛肉と野菜のクリーム煮:各3個)
※6ページ⑦



NEW	221-E1762	軽減8% 在庫商品
バランス献立 容易にかめる	¥6,220	(税抜¥5,760)
おかず4種×6個セット		
バランス献立 歯ぐきでつづせる	¥4,665	(税抜¥4,320)
主食3種×6個セット		
バランス献立 歯ぐきでつづせる	各¥6,156	(税抜¥5,700)
おかず5種×6個セット		
バランス献立 舌でつづせる	¥8,424	(税抜¥7,800)
おかず5種×6個セット		
バランス献立 舌でつづせる	¥7,387	(税抜¥6,840)
主食7種×6個セット		
バランス献立 かまなくてよい	¥6,382	(税抜¥5,910)
主食2種×18個セット		
バランス献立 かまなくてよい	¥6,382	(税抜¥5,910)
おかず素材11種×3個セット		
●生産国/日本●1(N)※表記価格は2022年11月1日より適用となります。※袋のみの簡易包装となります。 アサヒグループ食品(株)		

バランス献立 お湯で混ぜるだけ 副菜に!彩りを+1品

Point 1

刻み・煮込み
いらす

お湯で混ぜるだけ、
副菜に+1品

お湯 40mlを
注いで混ぜるだけ

粉末
かぼちゃ:15g
にんじん:12g
えだ豆:12g

出来上がり
1回分 52~55g

Point 2

食物繊維が
たっぷり摂れる!
<1回当たりの配合量>

かぼちゃ:4.5g
にんじん:4.1g
えだ豆:4.1g

その他カルシウム、
ビタミンD、ビタミンB1
も摂れる

Point 3

アレンジ自在で使い方の幅が広がる!
毎日の介護食作りに

ヨーグルトに混ぜて
(にんじん)

牛乳と混ぜてポタージュ風
(かぼちゃ)

砂糖を加えてずんだ風
(えだ豆)

マヨネーズで新りディップ
(3種使用)

※アレンジ例

2 バランス献立 うらごし風素材シリーズ

お湯を混ぜるだけ!
手間なくできる粉末タイプのやわらか食!

えだ豆

●39kcal(1回分(12g)あたり)
●内容量/48g

にんじん

●38kcal(1回分(12g)あたり)
●内容量/48g

かぼちゃ

●50kcal(1回分(15g)あたり)
●内容量/60g

NEW

221-E1726

軽減8%
在庫商品

各¥421 (税抜¥390)

●生産国/日本●24(Q) アサヒグループ食品(株)

3 おかゆナール

飲み込みを気にされている方に
飲み込みやすいプリン状のお粥。



●51.4kcal(1袋13.5gあたり)

221-E1650

軽減8%
在庫商品

13.5g×12食分 ¥1,274 (税抜¥1,180)

●生産国/日本●30(S) (株)ファイン

4 栄養支援おかゆ

エネルギー、たんぱく質に配慮し、
とろみをつけて食べやすくしました。



●150kcal

221-E1341

軽減8%
在庫商品

200g ↑ ¥282 (税抜¥262)

●生産国/日本●30(N) ホリカフーズ(株)

5 全がゆ

新潟県産コシヒカリに0.1%の食塩を加え、
じっくり炊きあげました。



●91kcal

221-E1245

軽減8%
在庫商品

200g ↑ ¥216 (税抜¥200)

●生産国/日本●30(S) ホリカフーズ(株)

6 味の素 業務用 「本粥(ほんがゆ)」白がゆ

酸素吸着するフィルムを使用した特殊パウチで、
豊かな風味とおいしさが長持ちします。



●36kcal(100gあたり)

221-E1700

軽減8%
在庫商品

280g ¥172 (税抜¥160)

●生産国/日本●24(S) 味の素(株)

1 ~ 26 おいしくミキサーシリーズ

調理しづらい食材を選び、ご家庭での食事をミキサーにかけました。

1 おいしくミキサー ●41kcal ●内容量/100g	2 おいしくミキサー ●37kcal ●内容量/100g	3 おいしくミキサー ●38kcal ●内容量/100g	4 おいしくミキサー ●45kcal ●内容量/50g	5 おいしくミキサー ●87kcal ●内容量/50g	6 おいしくミキサー ●40kcal ●内容量/50g	7 おいしくミキサー ●60kcal ●内容量/50g	8 おいしくミキサー ●65kcal ●内容量/50g
9 おいしくミキサー ●80kcal ●内容量/50g	10 おいしくミキサー ●24kcal ●内容量/50g	11 おいしくミキサー ●57kcal ●内容量/50g	12 おいしくミキサー ●43kcal ●内容量/50g	13 おいしくミキサー ●32kcal ●内容量/50g	14 おいしくミキサー ●23kcal ●内容量/50g	15 おいしくミキサー ●26kcal ●内容量/50g	16 おいしくミキサー ●12kcal ●内容量/50g
17 おいしくミキサー ●109kcal ●内容量/50g	18 おいしくミキサー ●53kcal ●内容量/50g	19 おいしくミキサー ●51kcal ●内容量/50g	20 おいしくミキサー ●59kcal ●内容量/50g	21 おいしくミキサー ●40kcal ●内容量/50g	22 おいしくミキサー ●36kcal ●内容量/50g	23 おいしくミキサー ●35kcal ●内容量/50g	24 おいしくミキサー ●41kcal ●内容量/50g



25 (1~17・19~24) 各1個



26 (1~8・10・11・12・13) 各1個

1 玉子がゆ	221-E1300	
2 鶏だしがゆ	221-E1299	↑各¥170 (税抜¥158)
3 白がゆ	221-E1111	
4 鶏肉のトマト煮	221-E1304	
5 豚肉のやわらか煮	221-E1112	
6 いわし梅煮	221-E1113	↑各¥181 (税抜¥168)
7 鯖の味噌煮	221-E1301	
8 照焼チキン	221-E1595	
9 ブロッコリーのサラダ	221-E1114	
10 トマトのサラダ	221-E1307	
11 いんげんのごま和え	221-E1305	
12 だし巻卵	221-E1115	
13 きんぴらごぼう	221-E1116	↑各¥170 (税抜¥158)
14 里芋の煮ころがし	221-E1302	
15 筍おかか煮	221-E1592	
16 ごぼうサラダ	221-E1593	
17 コーンサラダ	221-E1594	
18 大豆の煮物	221-E1306	
19 大学いも	221-E1117	↑各¥159 (税抜¥148)
20 白花豆煮	221-E1118	
21 芋きんとん	221-E1273	
22 洋梨	221-E1274	
23 みかん	221-E1275	↑各¥170 (税抜¥158)
24 ふどう	221-E1276	
25 おいしくミキサー バラエティセット	221-E1439	↑各¥2,068 (税抜¥1,915)
26 おかゆ&おかず& デザートセット	221-E1545	

●生産国/日本●各12、25、26各1(S) ホリカフーズ(株)

27 栄養支援 スープ

天然食品をメインに三大栄養素をバランス良く配合しました。甘すぎず、おいしく、飲みやすいスープタイプの流動食です。

とうもろこしのスープ ●200kcal ●内容量/200mL	にんじんのスープ ●200kcal ●内容量/200mL	かぼちゃのスープ ●200kcal ●内容量/200mL
じゃがいものスープ ●200kcal ●内容量/200mL	たまねぎのスープ ●200kcal ●内容量/200mL	まめのスープ ●200kcal ●内容量/200mL



詰合せ 6種30P

221-E1633	軽減 8% 在庫商品
とうもろこしのスープ	
にんじんのスープ	
かぼちゃのスープ	
じゃがいものスープ	↑各¥247 (税抜¥229)
たまねぎのスープ	
まめのスープ	
詰合せ 6種30P	↑ ¥7,948 (税抜¥7,360)
●生産国/日本●各30、詰合せ: 1(S)	ホリカフーズ(株)

28 なめらか定食

主食と主菜をこれ1パックで。キメ細やかなしっとりペースト。

牛肉すきやき ●200kcal	八宝菜 ●200kcal	チキンのトマトソース煮 ●200kcal
---------------------------	------------------------	--------------------------------

221-E1548	軽減 8% 在庫商品	
牛肉すきやき	225g	↑ ¥503 (税抜¥466)
八宝菜・チキンのトマトソース煮	225g	↑ 各¥455 (税抜¥422)
●生産国/日本●各12(S)	ホリカフーズ(株)	

29 ~ 36 やさしくラクケア とろとろ煮込みレトルト惣菜シリーズ

味わい豊かな、なめらかで食べやすいペースト状介護食。

29 ●100kcal ●内容量/80g	30 ●100kcal ●内容量/80g	31 ●100kcal ●内容量/80g	32 ●100kcal ●内容量/80g
33 ●100kcal ●内容量/80g	34 ●100kcal ●内容量/80g	35 ●100kcal ●内容量/80g	36 ●100kcal ●内容量/80g

29 ビーフカレー味	221-E1081	33 ハンバーグ味	221-E1598
30 クリームシチュー味	221-E1082	34 親子煮風	221-E1646
31 肉じゃが味	221-E1083	35 かつ煮風	221-E1647
32 すき焼き味	221-E1084	36 中華うま煮風	221-E1648

↑各¥167 (税抜¥155)

●生産国/日本●各40(S) ハウス食品(株)



1 エバースマイル ムース食

見た目の彩りと、素材そのものの風味が楽しめる新しいムース食。

鮭と野菜のあんかけ風 ●121kcal●内容量/115g	肉じゃが風 ●122kcal●内容量/115g	筑前煮風 ●142kcal●内容量/115g	やきとり風 ●147kcal●内容量/115g	牛ごぼうの生姜煮風 ●117kcal●内容量/115g	鶏とかぼちゃの煮物風 ●131kcal●内容量/115g
ビーフカレー風 ●128kcal●内容量/115g	クリームシチュー風 ●159kcal●内容量/115g	ビーフシチュー風 ●121kcal●内容量/115g	トマトソースハンバーグ風 ●120kcal●内容量/115g	デミグラスハンバーグ風 ●122kcal●内容量/115g	和風ハンバーグ風 ●120kcal●内容量/115g
チキンのトマト煮風 ●132kcal●内容量/115g	サーモンのクリーム煮風 ●140kcal●内容量/115g	豚豚風 ●136kcal●内容量/115g	八宝菜風 ●128kcal●内容量/115g	回鍋肉風 ●159kcal●内容量/115g	肉野菜炒め風 ●142kcal●内容量/115g
白身魚の煮付け風 ●140kcal●内容量/115g	すき焼き風 ●147kcal●内容量/115g	豚と野菜のソース炒め風 ●125kcal●内容量/115g	鶏内の柚子胡椒だれ風 ●147kcal●内容量/115g	ビーフステーキ風 ●136kcal●内容量/115g	照り焼きチキン風 ●144kcal●内容量/115g
白身魚の黒酢あんかけ風 ●127kcal●内容量/115g	豚肉の旨塩レモンだれ風 ●132kcal●内容量/115g	きんぴらごぼう風 ●66kcal(60gあたり) ●内容量/60g×2	たけのこの土佐煮風 ●70kcal(60gあたり) ●内容量/60g×2		

221-E1543

軽減8%
リニューアル 在庫商品

- 鮭と野菜のあんかけ風
- 肉じゃが風
- 筑前煮風
- やきとり風
- 牛ごぼうの生姜煮風
- 鶏とかぼちゃの煮物風
- ビーフカレー風
- クリームシチュー風
- ビーフシチュー風
- トマトソースハンバーグ風
- デミグラスハンバーグ風
- 和風ハンバーグ風
- チキンのトマト煮風
- サーモンのクリーム煮風
- 豚豚風
- 八宝菜風
- 回鍋肉風
- 肉野菜炒め風
- 白身魚の煮付け風
- すき焼き風
- 豚と野菜のソース炒め風
- 鶏内の柚子胡椒だれ風
- ビーフステーキ風
- 照り焼きチキン風

↑各¥399 (税抜¥370)

きんぴらごぼう風

↑各¥420 (税抜¥389)

たけのこの土佐煮風
●生産国/日本●各24(S)※パッケージとケース入数は順次切替予定です。

2 マルハチ村松 こだわりシェフのやわらかメニュー煮ごりシリーズ

温めてもおいしい、かむ力、飲み込む力の弱い方向けのゼリー状のおかず。

ぶたの生姜焼煮ごり ●76kcal●内容量/60g	はたてのクリーム煮ごり ●52kcal●内容量/60g	焼さけの煮ごり ●70kcal●内容量/60g	まぐろの煮ごり ●71kcal●内容量/60g	とりの照焼煮ごり ●79kcal●内容量/60g
かれの煮ごり ●75kcal●内容量/60g	さばのみそ煮ごり ●77kcal●内容量/60g	チキンカレーの煮ごり ●79kcal●内容量/60g	牛のすき焼煮ごり ●92kcal●内容量/60g	うなぎの蒲焼煮ごり ●82kcal●内容量/60g

221-E1722

軽減8%
在庫商品

ぶたの生姜焼、はたてのクリーム煮、焼さけ、まぐろ、とりの照焼、かれい、さばのみそ煮、チキンカレー、牛すき焼

各¥216 (税抜¥200)

うなぎの蒲焼

¥291 (税抜¥270)

●生産国/日本●各48(S) (株)マルハチ村松

3 ~ 9 栄養支援 茶碗蒸し

温めて、もっとおいしい。栄養価が高く、具なしで食べやすい茶碗蒸し。

3 まつたけ風味 ●100kcal●内容量/75g	4 たい風味 ●100kcal●内容量/75g	5 はたて風味 ●100kcal●内容量/75g	6 かつお風味 ●100kcal●内容量/75g	7 かつお風味 ●100kcal●内容量/75g	8 かつお風味 ●100kcal●内容量/75g
9 ●詰め合わせ 6種類×各4個 ●生産国/日本●各24、詰め合わせ1(S)	221-E1283 221-E1240 221-E1281 221-E1282 221-E1748 221-E1749 221-E1750	↑各¥159 (税抜¥148) ¥3,952 (税抜¥3,660)	ホリカフーズ(株)		

10 和風だし香る茶碗蒸し

和風だしの旨みと卵のやさしい舌ざわりの茶わん蒸しです。

かつお風味 ●100kcal	はたて風味 ●100kcal	かに風味 ●100kcal
とり風味 ●100kcal	まつたけ風味 ●100kcal	ゆず風味 ●100kcal
221-E1532 80g	軽減8% 在庫商品	各¥172 (税抜¥160) ●生産国/日本●各24(S) (株)クリニコ

11 やさしくラクケア サトウの低たんぱくごはんシリーズ

サトウのごはんのおいしさでたんぱく質を低減しました。

1/5 ●310kcal●内容量/180g	1/25 ●295kcal●内容量/180g	1/25かるめに一膳 ●254kcal●内容量/155g
221-E1627 1/5	軽減8% 在庫商品	¥280 (税抜¥260)
1/25	¥302 (税抜¥280)	1/25 かるめに一膳
1/25 かるめに一膳	¥248 (税抜¥230)	●生産国/日本●各20(S) ハウス食品(株)

1~4 やさしくラクケア和風デザートシリーズ

食が細くなった方に。
たんぱく質5.1g配合。

1  黒蜜きなこプリン ●150kcal ●内容量/63g	2  あずきミルクプリン ●150kcal ●内容量/63g	3  黒蜜黒ごまプリン ●150kcal ●内容量/63g	4  抹茶ミルクプリン ●150kcal ●内容量/63g
--	--	---	---

1 黒蜜きなこプリン	221-E1376
2 あずきミルクプリン	221-E1375
3 黒蜜黒ごまプリン	221-E1496
4 抹茶ミルクプリン	221-E1497

●生産国/日本●各48(SY) ハウス食品(株)

10 やさしくラクケア クリーミープリン

たんぱく質0gでも、コク味豊か
なめらかなプリンです。

 クリーミープリン チーズケーキ風味 ●150kcal	 クリーミープリン カスタード風味 ●150kcal	 プリンカスタード味 ●100kcal ●内容量/63g	 プリン抹茶味 ●100kcal ●内容量/63g	 ゼリーみたらし団子味 ●100kcal ●内容量/66g
---	---	---	--	--

221-E1697 各¥151 (税抜¥140) 軽減8% 在庫商品

●生産国/日本●各48(SY) ハウス食品(株)

16 エネプリン

MCT配合で小さくても
高エネルギー、たんぱく質ゼロ。

 エネプリン パイン味 ●110kcal	 かぼちゃ味 ●110kcal	 ぶどう味 ●110kcal
 エネプリン りんご味 ●110kcal	 いちご味 ●110kcal	 マンゴー味 ●110kcal
 エネプリン みかん味 ●110kcal	 エネプリン あずき味 ●110kcal	 エネプリン ポテトサラダ味 ●110kcal

221-E1600 各¥237 (税抜¥220) 軽減8% 在庫商品

●生産国/日本●各18(Q) 日清オイログループ(株)

18 プロキユアブチプリン

エネルギーとたんぱく質補給に、
プリン状のデザートです。

 プロキユアブチプリン あずき風味 ●83kcal	 プロキユアブチプリン キャラメル風味 ●83kcal
 プロキユアブチプリン バナナ風味 ●83kcal	 プロキユアブチプリン バナナ風味 ●83kcal

221-E1599 各¥216 (税抜¥200) 軽減8% 在庫商品

●生産国/日本●各18(Q) 日清オイログループ(株)

19 エンジョイMCTゼリー-200

ハイカロリーかつ効率的なエネルギー摂取と
たんぱく質摂取に配慮したカップタイプ
ゼリーです。

 エンジョイMCTゼリー-200 あずき味 ●200kcal	 エンジョイMCTゼリー-200 コーヒー味 ●200kcal	 エンジョイMCTゼリー-200 プリン味 ●200kcal
 エンジョイMCTゼリー-200 バナナ味 ●200kcal	 エンジョイMCTゼリー-200 いちご味 ●200kcal	 エンジョイMCTゼリー-200 もも味 ●200kcal

221-E1701 各¥199 (税抜¥185) 軽減8% 在庫商品

●生産国/日本●各24(N) (株)クリニコ

5・6 やさしくラクケア シリーズ

食べ物が食べづらい方に。
たんぱく質6g配合。

 やわらか 玉子豆腐 ●100kcal ●内容量/63g	 やわらか ごま豆腐 ●100kcal ●内容量/63g
--	---

221-E0646 各¥194 (税抜¥180) 軽減8% 在庫商品

●生産国/日本●各48(SY) ハウス食品(株)

14 栄養支援プリン

少量で体に必要な栄養を、
バランスよく補えます。

 栄養支援プリン かぼちゃのプリン ●84kcal	 栄養支援プリン ほうれんそうのプリン ●84kcal
 栄養支援プリン あずきのプリン ●84kcal	 栄養支援プリン とうもろこしのプリン ●84kcal

221-E1141 各¥171 (税抜¥159) 軽減8% 在庫商品

●生産国/日本●各12(S) ホリカフーズ(株)

17 エネプリン プロテインプラス

食べられる量でしっかり栄養補給!

 エネプリン プロテインプラス 豆腐味 ●160kcal	 エネプリン プロテインプラス チョコレート味 ●160kcal
 エネプリン プロテインプラス あずき味 ●160kcal	 エネプリン プロテインプラス ポテトサラダ味 ●160kcal

221-E1727 各¥237 (税抜¥220) 軽減8% 在庫商品

●生産国/日本●各24(Q) 日清オイログループ(株)

20~26 やさしくラクケアシリーズ まるで果物のようなゼリー

かむ力、飲み込む力の弱い方に果物の味を楽しんでいただける
果汁入り低カロリーゼリーです。

 やさしくラクケアシリーズ りんご ●10kcal●内容量/60g	 やさしくラクケアシリーズ マンゴー ●10kcal●内容量/60g	 やさしくラクケアシリーズ メロン ●10kcal●内容量/60g
 やさしくラクケアシリーズ もも ●10kcal●内容量/60g	 やさしくラクケアシリーズ 洋なし ●10kcal●内容量/60g	 やさしくラクケアシリーズ みかん ●10kcal●内容量/60g
 やさしくラクケアシリーズ なし ●10kcal●内容量/60g	 やさしくラクケアシリーズ なし ●10kcal●内容量/60g	 やさしくラクケアシリーズ なし ●10kcal●内容量/60g

221-E0939 各¥118 (税抜¥110) 軽減8% 在庫商品

●生産国/日本●各48(SY) ハウス食品(株)

1 アイソカルゼリーハイカロリー

1カップ(66g)で150kcal、タンパク質3g摂取できる栄養補助食品です。



とうふ味 ●150kcal スイートポテト味 ●150kcal チョコレート味 ●150kcal あずき味 ●150kcal 黒糖風味 ●150kcal きなこ味 ●150kcal コーヒー味 ●150kcal

レアチーズケーキ味 ●150kcal りんご味 ●150kcal もも味 ●150kcal プリン味 ●150kcal 黒ごま味 ●150kcal

221-E1723 軽減8% 在庫商品

66g 各¥176 (税抜¥163)

●バラエティパック (12種×2個) ¥4,224 (税抜¥3,912)

●生産国/日本●各24、バラエティパック:1(S)※バラエティパックのケースはいずれかの単品商品のケースを再利用して梱包しております。 ネスレ日本(株)

2 アイソカルゼリー ミネラルプラス

不足しがちなビタミンD、カルシウム、ミネラルをたっぷり補給。



オレンジ味 ●80kcal ミックスフルーツ味 ●80kcal ストロベリー味 ●80kcal

マスカット味 ●80kcal パナナ味 ●80kcal もも味 ●80kcal

221-E1752 軽減8% 在庫商品

66g 各¥226 (税抜¥210)

●生産国/日本●各24(S) ネスレ日本(株)

3 アイソカルゼリー ビタミンプラス

9種類のビタミンと食物繊維7g配合。すっきりとした味わい。



みかん味 ●45kcal ぶどう味 ●45kcal

221-E1754 軽減8% 在庫商品

66g 各¥226 (税抜¥210)

●生産国/日本●各24(S) ネスレ日本(株)

4 アイソカルゼリー Arg

アルギニン2,500mg配合。飲み込みに配慮したゼリータイプでビタミン、ミネラルを1カップで補給!



みかん味 ●80kcal 青りんご味 ●80kcal

NEW きいちご味 ●80kcal

221-E1753 軽減8% 在庫商品

66g 各¥280 (税抜¥260)

●生産国/日本●各24(S) ネスレ日本(株)

5 エンジョイ 小さなハイカロリーゼリー

少量でカロリーとたんぱく質(BCAA)をおいしく効率的に摂取できるゼリー。



りんご味 ●100kcal レモン味 ●100kcal いちご味 ●100kcal

もも味 ●100kcal パナナ味 ●100kcal 焼き芋味 ●100kcal

221-E1379 軽減8% 在庫商品

40g 各¥162 (税抜¥150)

いろいろセット(6種×4個) ¥3,888 (税抜¥3,600)

●生産国/日本●各24、いろいろセット:1(S) (株)クリニコ

6 エンジョイカップゼリー

個別の栄養管理に適した小さくておいしい栄養補助食品です。



いちご味 ●80kcal●内容量/70g りんご味 ●80kcal●内容量/70g マンゴー味 ●80kcal●内容量/70g もも味 ●80kcal●内容量/70g

あずき味 ●80kcal●内容量/70g コーヒー味 ●80kcal●内容量/70g キャラメル味 ●80kcal●内容量/70g マスカット味 ●80kcal●内容量/70g

221-E0872 軽減8% 在庫商品

各種(24個) 各¥3,628 (税抜¥3,360)

いろいろセット(8種×3個) 各¥3,628 (税抜¥3,360)

●生産国/日本●各1(S)●1個/税込¥151 (株)クリニコ

7 エンジョイゼリープラス

1パック当たりカルシウムを240mg配合している栄養機能食品です。



コーヒー味 ミルキー味 パナナ味 いちご味

プリン味 抹茶味 メロン味 キャラメル味

221-E1588 軽減8% 在庫商品

220g×(2種×6)+(6種×3) ¥7,128 (税抜¥6,600)

●セット内容/コーヒー味、いちご味2種×6パック+ミルクティー味、パナナ味、プリン味、メロン味、キャラメル味、抹茶味6種×3パック●生産国/日本●1(S) (株)クリニコ

8 ビタミンサポートゼリー

11種類のビタミンを配合! さっぱりしたお味の、おいしいゼリー。



みかん味 ●100kcal マスカット味 ●100kcal

パイナップル味 ●100kcal はちみつレモン味 ●100kcal

221-E1504 軽減8% 在庫商品

78g 各¥183 (税抜¥170)

いろいろセット(4種×6個) ¥4,406 (税抜¥4,080)

●生産国/日本●各24、いろいろセット:1(SY) (株)クリニコ

9 エンジョイ コラーゲンゼリー

コラーゲンペプチド配合のさわやかゼリー。



ピーチ ●80kcal

ぶどう ●80kcal

221-E0873 軽減8% 在庫商品

72g 各¥194 (税抜¥180)

●生産国/日本●各24(SY) (株)クリニコ

10 エンジョイ 小さなコラーゲンゼリー

少量でカロリーとコラーゲンをおいしく効率的に摂取できるゼリーです。



蜜りんご味 ●100kcal

NEW 甘夏味 ●100kcal

221-E1549 軽減8% 在庫商品

45g 各¥205 (税抜¥190)

●生産国/日本●各24(S) (株)クリニコ

1 リハたいむゼリー

リハビリ・運動後の栄養補給に。
たんぱく質、ビタミンD高配合のゼリー飲料。



マスカット味 ●100kcal
もも味 ●100kcal
はちみつレモン味 ●100kcal
甘豆味 ●100kcal

221-E1303
120g 各¥248 (税抜¥230)
いろいろセット(4種×6個) ¥5,961 (税抜¥5,520)
●生産国/日本●各24,いろいろセット:1(SY) (株)クリニコ

7~10 ジャネフゼリー飲料

食物繊維とオリゴ糖をプラスしたおいしい水分補給用ゼリーです。



ぶどう ●56kcal ●内容量/100g
りんご ●70kcal ●内容量/100g
もも ●72kcal ●内容量/100g
コーヒー ●51kcal ●内容量/100g

221-E0703
221-E0704
221-E0705
221-E1027

各¥162 (税抜¥150)
●生産国/日本●各32(SY) キュービー(株)

13 ラクフィール

3種類の食物繊維を配合。衛生面と使いやすさに配慮した、半固形状流動食です。



NEW 300 ●300kcal(1袋200g当たり)
400 ●400kcal(1袋267g当たり)
500 ●500kcal(1袋333g当たり)

221-E1728 ケース販売 在庫商品 軽減8%

300 200g×20袋 ¥6,998 (税抜¥6,480)
400 267g×20袋 ¥8,877 (税抜¥8,220)
500 333g×20袋 ¥9,979 (税抜¥9,240)

●原材料/でんぷん分解物、植物油、カゼイン分解物、グアーガム分解物、難消化性デキストリン、他●生産国/日本●各20(S) (株)クリニコ

16 ウォーターメイト

からだにやさしい水分補給飲料。
粉末ならではの低コスト。



スポーツドリンク風味 10g×30本 (15L分)
アップル味 10g×30本 (15L分)
グレープ味 600g(30L分)

●10g当たり/38kcal

221-E1238 在庫商品 軽減8%

10g×30本 各¥972 (税抜¥900)
600g 各¥1,296 (税抜¥1,200)
●生産国/日本●10g×30本:12,600g:24(S) 名糖産業(株)

在庫商品 介援隊在庫品 直・送別 メーカー送料適用品 直・送込 価格に送料含む

2~5 お水のゼリー・6 水分補給ゼリー

離水を抑え飲みやすい硬さで、どなたでも飲みやすくおいしく水分補給ができます。



●32kcal ●内容量/120g
●32kcal ●内容量/120g
●32kcal ●内容量/120g
●32kcal ●内容量/120g
●80kcal ●内容量/120g 軽減8% 在庫商品

221-E0859
221-E0858
221-E0926
221-E0927
221-E0614

↑各¥183 (税抜¥170)
●生産国/日本●各40(SY) ハウス食品(株)

11 スティックゼリー カロリータイプ

切れ目を入れるだけで、口に入りやすく、
飲み込みやすいスライスゼリーが
簡単に作れます。



ヨーグルト風味 ●80kcal
バナナ風味 ●80kcal
オレンジ風味 ●80kcal

221-E0981 在庫商品 軽減8%

14.5g×20本 ↑各¥1,382 (税抜¥1,280)
●生産国/日本●各25(S) 林兼産業(株)

12 高たんぱく質ゼリー

たんぱく質不足が気になる方に!
手軽にたんぱく質補給。



オレンジ ●18kcal
ピーチ ●17kcal

221-E1362 在庫商品 軽減8%

15g×20本 各¥1,436 (税抜¥1,330)
●生産国/日本●各25(S) 林兼産業(株)

14 エンジョイ すっきりクリミールジュレ

あらかじめ、とろみが付いた
栄養補助飲料です。



りんご味 ●200kcal
マスカット味 ●200kcal

221-E1702 在庫商品 軽減8%

135g 各¥226 (税抜¥210)
●生産国/日本●各24(S) (株)クリニコ

15 キュービー やさしい献立 すりおろし果実

果肉をすりおろして、なめらかに
仕上げました。



りんご ●55kcal
もも ●66kcal

221-E1110 在庫商品 軽減8%

100g 各¥194 (税抜¥180)
●生産国/日本●各32(SY) キュービー(株)

17 明治 アクアサポート

体に必要な水分・電解質の吸収を
おいしくサポート。



リンゴ風味で美味しく飲める
経口補水液。
ゼリー ●22kcal

221-E1145 在庫商品 軽減8%

500mL 各¥194 (税抜¥180)
ゼリー 200g
●生産国/日本●24(S) ※一般のイオン飲料よりナトリウム濃度が高くなっているため、乳幼児・塩分摂取制限をされている方は医師、薬剤師、栄養士等にご相談ください。(株)明治

18 アクトウォーター

電解質と糖質をバランスよく配合。
ライチ風味でおいしく水分補給。



水分補給
ライチ風味
●30kcal

221-E1445 在庫商品 軽減8%

300g ¥162 (税抜¥150)
●生産国/日本●24(SY) (株)クリニコ

↑・↓=2022年10月1日より価格改定

1 アクアソリタ

こだわりの美味しさで水分+電解質を効率補給。低カロリーの経口補水液です。



りんご風味

NEW

●35kcal

221-E1755

軽減8%
在庫商品

500mL

¥221 (税抜¥205)

●生産国/日本●24(N)

味の素(株)

2 アクアソリタゼリー

水分・電解質のすばやい補給、保持をサポートする経口補水ゼリー。



りんご風味

ゆず風味

NEW

●19kcal

221-E1756

軽減8%
在庫商品

130g

各¥145 (税抜¥135)

●生産国/日本●各30(S)

味の素(株)

3 アイソカルクリア

すっきり美味しく、もっと自然に栄養補給。ホエイプロテイン10g配合。



ピーチ風味

レモンティー風味

NEW

●200kcal

221-E1757

軽減8%
在庫商品

200mL

各¥280 (税抜¥260)

●生産国/日本●各20(S)

ネスレ日本(株)

4 レモンと乳酸菌の水分補給ゼリー

熱中症対策に。シールド乳酸菌100個配合。ナトリウム102mg(食塩相当量0.26g)。



●13kcal

221-E1659

軽減8%
在庫商品

130g

¥162 (税抜¥150)

●生産国/日本●24(N)

(株)クリニコ

5~11 明治 メイバランス ミニカップ ミルクテイストシリーズ

誰でも持ちやすく、飲みやすい、独自設計の「小型カップ」!



「メイバランス ミルクテイストシリーズ」が「消費者庁許可表示総合栄養食品」を取得しました。特別用途食品の中の病者用食品の1つです。

人気



5~11

●200kcal

●内容量/125mL

食物繊維
ビタミンD
カルシウム
鉄

軽減8%
在庫商品

5 コーヒー味

221-E1223

9 コーンスープ味

221-E1228

6 ストロベリー味

221-E1224

10 フルーツオレ味

221-E1628

↑各¥264 (税抜¥245)

7 ヨーグルト味

221-E1225

11 ●ミルクティー味

221-E1747

8 パナナ味

221-E1227

●生産国/日本●各24(S)

(株)明治

12~15 明治 メイバランス ミニカップ ヨーグルトテイストシリーズ

誰でも持ちやすく、飲みやすい、独自設計の「小型カップ」!



12~15

●200kcal

●内容量/125mL

食物繊維
ビタミンD
カルシウム
鉄

軽減8%
在庫商品

12 マスカットヨーグルト味

221-E1523

13 白桃ヨーグルト味

221-E1524

14 ブルーベリーヨーグルト味

221-E1525

15 いちごヨーグルト味

221-E1526

●生産国/日本●各24(S)

(株)明治

↑各¥264 (税抜¥245)

16 明治 メイバランス ソフト Jelly

1個に6大栄養素配合。食べやすいなめらか食感のゼリータイプ。



ヨーグルト味 ●200kcal

ピーチヨーグルト味 ●200kcal

バインヨーグルト味 ●200kcal

ストロベリーヨーグルト味 ●200kcal

マスカットヨーグルト味 ●200kcal

はちみつヨーグルト味 ●200kcal

パナナヨーグルト味 ●200kcal

ぶどうヨーグルト味 ●200kcal

タンパク質
亜鉛
ビタミンD

軽減8%
在庫商品

221-E1499

125mL

各¥248 (税抜¥230)

●生産国/日本●各36(S)

(株)明治

17 明治 メイバランス ぎゅっとMini

少量で高エネルギー設計。バランスの良い栄養組成。



コーヒー味 ●200kcal

ストロベリー味 ●200kcal

ミックスフルーツ味 ●200kcal

●パナナ味 ●200kcal

221-E1695

100mL

各¥216 (税抜¥200)

●生産国/日本●各24(S)

(株)明治

軽減8%
在庫商品

18 明治 メイバランス Arg Miniカップ

エネルギーと必要な栄養素をまとめて補給できるアルギニン配合栄養食品。



ミルク味 ●200kcal

ミックスベリー味 ●200kcal

タンパク質
食物繊維
ビタミン

軽減8%
在庫商品

221-E1231

125mL

各¥264 (税抜¥245)

●生産国/日本●各24(S)

(株)明治

19 エンジョイ Argina

アルギニン、シトルリン、コラーゲンペプチド配合の栄養補助飲料。



オレンジ ●200kcal

ライチ ●200kcal

亜鉛
鉄

軽減8%
在庫商品

221-E1146

125mL

各¥237 (税抜¥220)

●生産国/日本●各24(SY)

(株)クリニコ

20 アルジネードウォーター

アルギニン、亜鉛・銅を補給可能。飲みやすいスポーツドリンク風味。



スポーツドリンク風味 ●100kcal

NEW

221-E1758

125mL

¥189 (税抜¥175)

●生産国/日本●12(S)

ネスレ日本(株)

21 栄養支援ハイピアー

風味にこだわった食品発想の栄養ドリンク。



コーヒー風味 ●200kcal

イチゴ風味 ●200kcal

パナナ風味 ●200kcal

221-E1443

125mL

↑各¥204 (税抜¥189)

●生産国/日本●各30(N)

ホリカワフーズ(株)

1 アイソカル100

100mLの飲み切りサイズに美味しくギュッと栄養を詰めました。



221-E1759

軽減8%
在庫商品

100mL

各¥213 (税抜¥198)

バラエティパック (6種×2本)

(コーヒー、ストロベリー、バナナ、あずき、カフェモカ、ミルクティー)

●生産国/日本●各12,バラエティパック:1(S)

¥2,566 (税抜¥2,376)

ネスレ日本(株)

2 バランス献立PLUS 栄養プラス

飲みやすいアサヒ独自の「すっきり製法」で手軽に栄養補給!



221-E1540

軽減8%
在庫商品

125mL

各¥216 (税抜¥200)

4種アソートセット24個入

¥5,184 (税抜¥4,800)

●生産国/日本●各24,4種アソートセット24個入:1(Q)

アサヒグループ食品(株)

3~6 ジャネフ ファインケア

飽きのこないおいしさで毎日の元気をサポートします。



3. いちご味

221-E0710

4. コーヒー味

221-E0711

5. バナナ味

221-E0712

6. おしるこ味

221-E0713

●生産国/日本●各12(SY)

キユーピー(株)

各¥178 (税抜¥165)

軽減8%
在庫商品

7~11 ジャネフ ファインケア すっきりテイスト

「飽きのこないおいしさ」と「すっきりした味わい」を実現しました。



7. フルーツミックス味

221-E1109

8. エスプレッソ味

221-E0832

9. ブルーベリー味

221-E0833

10. ミルク味

221-E0834

11. ピーチ味

221-E0835

●生産国/日本●各12(SY)

キユーピー(株)

各¥178 (税抜¥165)

軽減8%
在庫商品

12 エンジョイ クリミール

飲みきりサイズの125mLで200kcal。シールド乳酸菌100億個配合!



221-E1397

軽減8%
在庫商品

125mL

各¥216 (税抜¥200)

いろいろセット 8種×3セット

¥5,184 (税抜¥4,800)

●生産国/日本●各24,いろいろセット:1(SY)

(株)クリニコ

13 エンジョイすっきりクリミール

毎日の栄養補給をすっきりサポート。



221-E1658

軽減8%
在庫商品

125mL

各¥216 (税抜¥200)

いろいろセット (4種×6パック)

¥5,184 (税抜¥4,800)

●生産国/日本●各24,いろいろセット:1(SY)

(株)クリニコ

14 エンジョイクリミール Fiber+

消化吸収に配慮した糖質を配合した125mLで200kcalの糖質調整栄養補助飲料です。



221-E1729

軽減8%
在庫商品

125mL

各¥237 (税抜¥220)

●生産国/日本●各24(SY)

(株)クリニコ

15 サンキスト くだもの栄養 +Fiber

食物繊維・ビタミン・微量元素配合の果汁入り栄養補助飲料。



221-E1534

軽減8%
在庫商品

125mL

各¥183 (税抜¥170)

●生産国/日本●各18(S)

(株)クリニコ

16 サンキストベジたいむ+Ca

ビタミン、ミネラル、カルシウム強化! 野菜汁、果汁入り栄養補助飲料。



221-E1584

軽減8%
在庫商品

125mL

各¥183 (税抜¥170)

●生産国/日本●各18(SY)

(株)クリニコ

17 食事にスッカリ 野菜&果実カルシウム

飲み切りサイズでおいしく栄養補給! カルシウムを手軽に摂取できます。



221-E1353

軽減8%
在庫商品

100mL

各¥64 (税抜¥60)

●生産国/日本●各36(S)

カゴメ(株)

タンパク質
亜鉛
鉄
銅
ビタミン
中鎖脂肪酸

タンパク質
ビタミンD
カルシウム
食物繊維

亜鉛
銅
タンパク質

タンパク質
鉄
食物繊維
亜鉛
銅

鉄
亜鉛
食物繊維

鉄
カルシウム
亜鉛

カルシウム

1 ~ 3 ジュース業務用

100mLの飲みきりサイズで、手軽にお楽しみいただけます。



1 オレンジジュース業務用	221-E0661	各¥70 (税抜¥65)
2 りんごジュース業務用	221-E0662	
3 赤ぶどうジュース業務用	221-E0663	
●各36(S)		カゴメ(株)

6 ~ 10 エルビー 紙パック飲料シリーズ

飲み切りサイズで常温保存可能。



6 烏龍茶	221-E1765	各¥99 (税抜¥92)
7 緑茶	221-E1766	
8 スポーツドリンク	221-E1767	
9 カフェオレ	221-E1768	
10 どこでもおいしいのむヨーグルト	221-E1769	
●生産国/日本●烏龍茶・緑茶:各30、スポーツドリンク・カフェオレ・どこでもおいしいのむヨーグルト:各24(Q) (株)エルビー		カゴメ(株)

13 業務用むぎ茶(冷用水)

水に入れるだけで手軽に香ばしいむぎ茶が作れるティーパックです。ダブル焙煎した大麦に中まで蒸してから炒った裸麦を加え、さらに香り高い風味に仕上げました。



221-E1698	軽減8% 在庫商品
9g×80袋	↑ ¥1,458 (税抜¥1,350)
●原材料/焙煎大麦(国内製造)、焙煎裸麦●生産国/日本●3(N)	

14 伊右衛門 カフェインレス緑茶

体にやさしいカフェインレスの緑茶です。



NEW	221-E1731	軽減8% 在庫商品
32g	¥648 (税抜¥600)	
0.8g×120本	¥2,700 (税抜¥2,500)	
●原材料/緑茶(国産)、デキストリン、酸化防止剤(V.C)●生産国/日本●32g:36、0.8g×120本:20(S) 宇治の露茶(株)		

17 ホットメイト

お湯で溶かすとろみ付きの水分補給飲料。栄養機能食品(ビタミンC・E)。



221-E1682	軽減8% 在庫商品
400g(40杯分)	各¥691 (税抜¥640)
●原材料/はちみつレモン:ぶどう糖(韓国製造)・砂糖・粉末レモン果汁・粉末はちみつ・他、しょうが湯:ぶどう糖(韓国製造)・砂糖・食塩・粉末乾燥しょうが・他●生産国/日本●各24(S) 名糖産業(株)	

18 バランス献立PLUS 栄養プラス粉末タイプ

お湯で溶かして飲む、粉末高栄養コーンポタージュ。



221-E1581	軽減8% 在庫商品
175g	各¥529 (税抜¥490)
●原材料/デキストリン・乳たんぱく・コーンポタージュパウダー・クリアリングパウダー・水溶性食物繊維・他●生産国/日本●12(N) アサヒグループ食品(株)	

4 野菜生活100(給食用)

飲みきりやすい100mLサイズ。



NEW	221-E1730	軽減8% 在庫商品
100mL	各¥68 (税抜¥63)	
●生産国/日本●各36(N) カゴメ(株)		

5 大人の健康・カルピス

大人の健康を応援するカルピス。カルピスのおいしさを楽しみながらおいしく健康維持。



NEW	221-E1734	軽減8% 在庫商品
125mL	各¥124 (税抜¥115)	
●生産国/日本●各24(Q) (株)エルビー		

11 スゴイダイズ オリジナル

大豆本来のうま味を生かした無調整タイプの「まるごと大豆飲料」。



NEW	221-E1733	軽減8% 在庫商品
125mL	¥108 (税抜¥100)	
●生産国/日本●24(N) 大塚食品(株)		

12 ミルクのようにやさしいダイズ

「まるごと大豆飲料」にカルシウムをプラスしてミルクーな味わいに仕上げました。



NEW	221-E1732	軽減8% 在庫商品
200mL	各¥118 (税抜¥110)	
●生産国/日本●各24(N) 大塚食品(株)		

15 大麦若葉+酵素

大麦若葉と活性型酵素を組み合わせた新しいタイプの青汁です。



221-E1554	軽減8% 在庫商品
3g×60袋	¥2,700 (税抜¥2,500)
●原材料/大麦若葉粉末、水溶性食物繊維、桑葉末、穀物発酵エキス末(小麦を含む)、酵母エキス●生産国/日本●12(N) アサヒグループ食品(株)	

16 カラダ届くミルク

忙しい朝でもサッと栄養補給! 手軽に50種の成分がとれる!



221-E1585	軽減8% 在庫商品
300g	¥2,106 (税抜¥1,950)
●原材料/脱脂粉乳、デキストリン、乳たんぱく、他●生産国/日本●12(N) アサヒグループ食品(株)	

19 おいしく健康応援 ココア

砂糖不使用のココア。血糖値の上昇がゆるやかな低GIの糖質を使用。



221-E1506	軽減8% 在庫商品
10g×10袋	¥496 (税抜¥460)
●原材料/ココアパウダー(ココアバター18~20%)、エリスリトール、食物繊維(難消化性デキストリン)、脱脂粉乳、還元麦芽糖、他●生産国/日本●24(Q) 名糖産業(株)	

20 おいしく健康応援 チョコレート

砂糖不使用のチョコレート。血糖値の上昇がゆるやかな低GIの糖質を使用。



221-E1447	軽減8% 在庫商品
50g×40袋	各¥12,096 (税抜¥11,200)
●原材料/ミルク:還元麦芽糖・脱脂粉乳、カカオマス・他、いちご:還元麦芽糖・脱脂粉乳、ココアバター・他、ベリー:カカオマス・エリスリトール・食物繊維・他●生産国/日本●1(N)※直射日光の当る所、高温多湿を避け、28℃以下の涼しい所で保存してください。 名糖産業(株)	

1 クノール クイックサーブスープ

簡単手軽に大量調理! 沸かしたお湯に溶かすだけ。



コーンクリーム ●418kcal(100gあたり) ●内容量/460g(約4L分)
ポタージュ ●420kcal(100gあたり) ●内容量/420g(約4L分)
オニオンコンソメ ●356kcal(100gあたり) ●内容量/400g(約4L分)
クラムチャウダー ●429kcal(100gあたり) ●内容量/235g(約2L分)

221-E1735

コーンクリーム、ポタージュ **各¥853** (税抜¥790)

オニオンコンソメ **¥918** (税抜¥850)

クラムチャウダー **¥993** (税抜¥920)

●生産国/日本●各20(S) 味の素(株)

3 ~ 6

あたたかいご飯やおかゆにはもちろん、いろいろな料理にアレンジしてご利用ください。



3 ●7kcal ●内容量/5g×40食 **軽減8%**
4 ●9kcal ●内容量/5g×40食 **在庫商品**
5 ●5kcal ●内容量/8g×40食
6 ●23kcal ●内容量/8g×40食 **軽減8%**

3 減塩のり佃煮 **221-E0752** **¥1,080** (税抜¥1,000)

4 のり佃煮 **221-E0762** **¥864** (税抜¥800)

5 うめびしお **221-E0763** **¥842** (税抜¥780)

6 たいみそ **221-E0765** **¥648** (税抜¥600)

●生産国/日本●各20(SY) 三島食品(株)

10 ミルクオリゴ糖ラクチュロースシロップ

そのまま大腸まで届くオリゴ糖。



●11.7kcal(6.5gあたり) **軽減8%**

●6.5g×10本 **¥648** (税抜¥600)

500g **¥1,620** (税抜¥1,500)

●原材料/ラクチュロース、カラメル(一部に乳成分を含む) ●使用量目安/1日当たり小さじ1杯(約6.5g)程度(体調に合わせて使用量を調整してください) ●生産国/日本●6.5g×10本:12,500g×9(N) (株)クリニコ

13 おなか活き活きビフィズス菌

ビフィズス菌BB536を100億個配合!
その他シールド乳酸菌、オリゴ糖、食物繊維配合。



●5kcal (1本1.5gあたり) **軽減8%**

1.5g×30本 **¥2,916** (税抜¥2,700)

●原材料/デキストリン、ラクチュロース、ビフィズス菌末(菌粉、ビフィズス菌乾燥原末)、食物繊維、乳酸菌末(デキストリン、乳酸菌乾燥原末(殺菌)) (原材料の一部に乳成分を含む) ●使用量目安/1日1本程度 ●生産国/日本●12(S) (株)クリニコ

14 メモリービフィズス菌

ビフィズス菌MCC1274を500億個配合。



●11.5kcal(1本3gあたり) **軽減8%**

3g×30本 **¥10,692** (税抜¥9,900)

●原材料/マルトデキストリン、ビフィズス菌末(菌粉、ビフィズス菌乾燥原末)、二酸化ケイ素 ●生産国/日本●6(S) (株)クリニコ

在庫商品 介援隊在庫品 直・送別 メーカー送料適用商品 直・送込 価格に送料含む

2 ジャネフ ノンオイルドレッシングシリーズ

塩分50%カットと低カロリーを両立したノンオイルのドレッシングタイプ調味料です。



減塩サウザン ●3kcal (小さじ2杯あたり)
減塩フレンチ ●2kcal (小さじ2杯あたり)
減塩和風 ●2kcal (小さじ2杯あたり)
減塩ごま ●4kcal (小さじ2杯あたり)

221-E1699

減塩サウザン、減塩フレンチ、減塩和風 **各¥255** (税抜¥237)

200mL 減塩ごま **¥265** (税抜¥246)

●生産国/日本●各12(SY) キユーピー(株)

7・8 給食品シリーズ

栄養強化ふりかけ。



7 ●10kcal ●内容量/2.5g×40食 **軽減8%**
8 ●11kcal ●内容量/2.5g×40食 **在庫商品**

7 野菜わかめふりかけ **221-E0620** **各¥682** (税抜¥632)

8 かつおごまふりかけ **221-E0621** **各¥682** (税抜¥632)

●生産国/日本●各25(SY) ニチフリ食品(株)

9 こなあめ

低甘味で溶かしやすいこなあめです。
お料理や飲み物に入れてご使用ください。



●380kcal(100gあたり) **軽減8%**

221-E1696 **各¥756** (税抜¥700)

1kg **¥756** (税抜¥700)

●原材料/マルトデキストリン(国内製造) ●生産国/日本 ●10(S) (株)サナス

11 特定保健用食品 ゼリーシュース イサゴール アゼロラ味

お腹の調子をを整え、
血清コレステロールの低下作用も。



●6.6kcal(1本6.0gあたり) **軽減8%**

221-E1337 **¥2,160** (税抜¥2,000)

6.0g×20本

●原材料/サイリウム種皮、ブドウ糖、酸味料、香料、紅麴色素、他 ●使用量目安/水100mL当たり1本 ●生産国/日本 ●14(N) フィプロ製薬(株)

12 ビフィズス菌末BB536

プロバイオティクスで腸内細菌の
バランスをサポートします。



●8kcal(1本2gあたり) **軽減8%**

221-E0874 **¥4,536** (税抜¥4,200)

2g×30本

●原材料/デキストリン、ビフィズス菌末(菌粉、ビフィズス菌乾燥原末) ●使用量目安/1日1~3本 ●生産国/日本 ●6(S) (株)クリニコ

15 サンファイバー

高発酵性のプレバイオティクス。



●12.2kcal(6gあたり) **軽減8%**

6g×30本 **↑ ¥2,732** (税抜¥2,530)

1kg **↑ ¥5,346** (税抜¥4,950)

●原材料/グアー豆酵素分解物 ●使用量目安/1日あたり1~3包 ●10(S) ※服薬中の方は、医師・薬剤師・管理栄養士とご相談の上ご使用ください。 ※消化管の閉塞、狭窄がある方、消化管閉塞になりやすい方は、医師にご相談の上ご使用ください。 ※体質・体調により影響を感じる場合がありますが、過性のものですので安心してお使いください。 太陽化学(株)

16 サンファイバー AI

グアー豆とイヌリンから生まれたダブルの
力の水溶性食物繊維。



●12.5kcal(6gあたり) **軽減8%**

221-E1387 **↑ ¥3,088** (税抜¥2,860)

6g×30本 **↑ ¥5,616** (税抜¥5,200)

●原材料/グアー豆酵素分解物、イヌリン ●使用量目安/1日あたり1~3包 ●8(S) 太陽化学(株)

↑・↓=2022年10月1日より価格改定

1 サンファイバープラス

食物繊維

水溶性食物繊維に生きたまま腸に届く「乳酸菌」を配合。



●12.2kcal(6gあたり)

221-E1630 軽減8% 在庫商品

6g×30包 **↑ ¥3,088** (税抜¥2,860)

●原材料/グアーガム分解物、乳酸菌末●使用量目安/1日あたり1~3包●10(S) 太陽化学(株)

2 サナスファイバー

食物繊維

素材の持つ美味しさそのままに食物繊維を手軽に摂取できます。お料理やお飲み物に溶かしてお召し上がりください。



●135kcal(100gあたり)

221-E1724 軽減8% 在庫商品

1kg **¥1,836** (税抜¥1,700)

●原材料/難消化性デキストリン●生産国/日本●10(S) (株)サナス

3 食物せんい

食物繊維

食品に混ぜるだけで簡単に食物繊維が摂取できます。



色・味・においがほとんど気になりません。

●8kcal(6gあたり)

221-E1236 軽減8% 在庫商品

500g **↑ ¥1,247** (税抜¥1,155)

●原材料/コーンスターチ●生産国/日本●10(S) ホリカフーズ(株)

4 アイソカルファイバー

食物繊維

グアーガム分解物(食物繊維)配合。お通じ&血糖値が気になる方へ。



7.2g×30本入

800g

●15.4kcal(7.2g当たり)

221-E1760 軽減8% 在庫商品

7.2g×30本入 **¥4,147** (税抜¥3,840)

800g **¥5,184** (税抜¥4,800)

●原材料/グアーガム分解物●生産国/日本●6(N) ネスレ日本(株)

5 食物繊維ゼリー

食物繊維

手軽においしく食物繊維を摂取したい方に。



野菜フルーツ味

●32kcal(2本36gあたり)

221-E1736 軽減8% 在庫商品

360g(18g×20本) **¥1,080** (税抜¥1,000)

●原材料/還元難消化性デキストリン(国内製造)、りんご果汁、乳酸菌末(殺菌)、甘味料(キシリトール、アスパルテーム-L-フェニルアラニン化合物、スクラロース)、酸味料、他●生産国/日本●30(S) (株)ファン

6 シャンピニオンゼリー「ニットー」L

毎日食べるとお腹とニオイが爽やかになるおいしい梅ゼリー!



●14.9kcal(1粒5gあたり)

●乳酸球菌二億個、
シャンピニオンエキス
配合
●オリゴ糖 2g

221-E1001 軽減8% 在庫商品

150g **¥3,780** (税抜¥3,500)

●原材料/水飴、砂糖、フラクトオリゴ糖シロップ、シャンピニオンエキス(マッシュルーム、デキストリン)、チャ抽出物、他●生産国/日本●30(S) 日東製薬(株)

7 「献立さん」やわかアップ

溶かして60分漬けこむだけ!酵素をはじめとする素材のはたらきで、肉・魚料理を高齢者でも食べやすいやわかさに仕上げます。



●230kcal(100gあたり)

221-E1737 軽減8% 在庫商品

500g **¥1,674** (税抜¥1,550)

●原材料/リン酸架橋アミノ酸36.0%、炭酸ナトリウム14.5%、炭酸水素ナトリウム14.5%、乳酸カルシウム5.8%、L-グルタミン酸ナトリウム2.9%、他●生産国/日本●12(S)



肉・魚料理での使いこなしテクニック

8 オーラルプラス うるおいキャンディ

表面の凸凹が口内をやさしく刺激。気管を蒸蒸にくく穴あき型キャンディ。



188861

アグアミント味

●9kcal(1粒あたり)

188878

レモン味

●9kcal(1粒あたり)

221-E1516 軽減8% 在庫商品

188861、188878 57g 各 ¥324 (税抜¥300)

●原材料/還元水飴、還元パラチノース、ショートニング、赤しよがキエス粉末、緑茶エキス、他●生産国/日本●12(Q) アサヒグループ食品(株)

9 ディアナチュラ アクティブ

全23種の成分をまとめて摂取可能。



ホエイプロテイン カフェオレ味 ●84kcal(22.5gあたり)
●内容量/360g

ソイプロテイン ソイミルク味 ●81kcal(22.5gあたり)
●内容量/360g

●ソイプロテイン ココア味 ●81kcal(22.5gあたり)
●内容量/360g

221-E1553 軽減8% 在庫商品

ホエイプロテイン カフェオレ味 **↑ ¥2,786** (税抜¥2,580)

ソイプロテイン ソイミルク味 **↑ ¥2,570** (税抜¥2,380)

ソイプロテイン ココア味 **¥2,570** (税抜¥2,380)

●原材料/カフェオレ:乳蛋白・ドロマイト、他、ソイミルク・ココア:大豆蛋白・水溶性食物繊維、他●生産国/日本●10(N)※表記価格2022年11月1日より適用となります。

10 エンジョイプロテイン FeZ

タンパク質

鉄と亜鉛も強化したたんぱく質粉末です。



●382kcal(100gあたり)

221-E1380 軽減8% 在庫商品

220g **¥2,559** (税抜¥2,370)

●原材料/乳たんぱく質、乳清たんぱく質消化物、他●生産国/日本●12(N) (株)クリニコ

11 明治メイプロテイン

亜鉛

カルシウム

鉄

タンパク質

いつもの食事に混ぜるだけで、たんぱく質、亜鉛、鉄、カルシウムが補給できる。



●23kcal(1包6.3gあたり)

221-E0831 軽減8% 在庫商品

6.3g×14包 **¥1,080** (税抜¥1,000)

●原材料/乳清たんぱく質、デキストリン、カゼイン、Na、炭酸Ca、ピロリン酸鉄、他●生産国/日本●20(S) (株)明治

12 エンジョイプロテイン

タンパク質

溶かしやすく、使いやすい。リン・カリウム含量を低く調整した高たんぱく質粉末。



●373kcal(100gあたり)

221-E1361 軽減8% 在庫商品

5g×10本 **¥1,060** (税抜¥982)

220g **¥2,268** (税抜¥2,100)

●原材料/乳清たんぱく質粉末、レシチン●生産国/日本●12(S) (株)クリニコ

13 クッキングサブリ Fe

鉄

飲み物や料理に混ぜて使えます。1本で1日分の鉄分(6.8mg)



●12.5kcal(3.4gあたり)

221-E0619 軽減8% 在庫商品

3.4g×30包 **↑ ¥2,376** (税抜¥2,200)

●原材料/デキストリン(国内製造)、トレハロース、他●生産国/日本●12(S)※服薬中ならアレルギー体質の方は、原材料を確認し、医師・薬剤師・管理栄養士とご相談の上ご使用ください。※食材由来の鉄分(バランスを考慮し、1日の食事摂取基準を目安にご使用ください。※緑茶などポリフェノールを多く含む食品にのけると黒っぽく色が変化することがありますが、品質に問題はありません。 太陽化学(株)

14 コラーゲンプロ

タンパク質

介護を必要とされる方、特に低栄養状態の方へ、「たんぱく質補助食品」として毎日の食事にご利用ください。



糖質・脂質を含まない優れたたんぱく質。顆粒粉末タイプで、どんな料理に添付しても風味や食感が変わりません。

ご飯、おかゆ、カレー、シチュー、麺類、煮物、ジュース、ヨーグルトなどに。

●370kcal(100gあたり)

221-E0609 軽減8% 在庫商品

300g **¥2,592** (税抜¥2,400)

●原材料/コラーゲンペプチド(ゼラチン)●使用量目安/1日あたり5~10g●生産国/日本●20(S) 新田ゼラチン(株)

とうもろこしの強さと目安表示について

各商品3段階で目安表示をしております。(水・お茶100mLあたり)

とうもろこしの強さ	++++	+++	++
イメージ図			
とうもろこしのイメージ	フレンチドレッシング状	とんかつソース状	ケチャップ状

日本介護食品協議会の統一基準です。

とうもろこしの上手なつけ方

【飲み物・汁物の場合】

とうもろこし剤の再投入はダマの原因となります。とうもろこしの量が足りない場合は、別で強めに作ったもので調整ください。



1 サナスロート

溶かしやすく安定したとうもろこしが簡単につきます。



人気

221-E1076

3.0g×100包	¥2,106 (税抜¥1,950)
500g	¥2,052 (税抜¥1,900)
800g	¥2,916 (税抜¥2,700)
2kg	¥6,048 (税抜¥5,600)

●原材料/デキストリン、増粘多糖類●生産国/日本●
3.0g×100:12,500g:10,800g:6,2kg:4(SY) (株)サナス

フレンチドレッシング状	とんかつソース状	ケチャップ状
1.0g	1.5~2.0g	2.5g

(分量目安 水100mLに対して)

2 とうもろこしエール

サツと溶けてダマになりにくい。食品本来のおいしさ・香りそのままに。



221-E0524

2.5g×30本	↑ ¥626 (税抜¥580)
200g	↑ ¥939 (税抜¥870)
330g	↑ ¥1,544 (税抜¥1,430)
600g	↑ ¥2,646 (税抜¥2,450)
1kg	↑ ¥3,974 (税抜¥3,680)

●原材料/デキストリン、増粘多糖類、クエン酸Na、乳酸Ca●
生産国/日本●2.5g×30本:12,200g:330g:600g:1kg:6
(Q)※表記価格は2022年11月1日より適用となります。
アサヒグループ食品(株)

フレンチドレッシング状	とんかつソース状	ケチャップ状
0.8g	1.6g	3.2g

(分量目安 お茶(60°C)100mLに対して)

3 トロミアップ パーフェクト

30秒で簡単とうもろこし。とうもろこしがついた後でも再調整可能。



221-E0766

1g×100本	¥1,566 (税抜¥1,450)	3g×50本	¥1,490 (税抜¥1,380)	500g	¥2,991 (税抜¥2,770)
200g (缶)	¥1,771 (税抜¥1,640)	2.5kg	¥10,227 (税抜¥9,470)		

●原材料/デキストリン、増粘剤(増粘多糖類、CMC)、グルコン酸Na、塩化Mg●生産国/日本●1g×100本:10,3g×50本、200g(缶):12,500g:6,2.5kg:4(SY)
日清オイリオグループ(株)

フレンチドレッシング状	とんかつソース状	ケチャップ状
1.0g	2.0g	3.0g

(分量目安 お茶100mLに対して)

4 トロミアップ やさしいとうもろこし

特許製法でダマになりにくいので初めての方でも使いやすい。



221-E1660

2.5g×25本	¥513 (税抜¥475)
300g	¥1,296 (税抜¥1,200)
800g	¥3,110 (税抜¥2,880)

●原材料/デキストリン、増粘多糖類、グルコン酸Na、塩化Mg●生産国/日本●2.5g×25本:18,300g:10,800g:8(S)
日清オイリオグループ(株)

フレンチドレッシング状	とんかつソース状	ケチャップ状
1.0g	2.0g	3.0g

(分量目安 お茶(20°C)100mLに対して)

5 明治 かんたんトロメイク

クリアなとうもろこしでおいしさそのまま!いろいろな飲み物や料理に使える!



221-E1232

2.5g×10包	¥388 (税抜¥360)	400g	¥1,944 (税抜¥1,800)
2.5g×50包	¥1,512 (税抜¥1,400)	900g	¥3,780 (税抜¥3,500)

●原材料/デキストリン、増粘多糖類、pH調整剤●生産国/日本●2.5g×10包:20,2.5g×50包:8,400g:10,900g:6(S)
(株)明治

フレンチドレッシング状	とんかつソース状	ケチャップ状
1.0g	2.0g	3.0g

(分量目安 お茶(20°C)100mLに対して)

6 つるりんこQuickly

「特別用途食品 とうもろこし調整用食品」取得! 簡単&スピーディーにとうもろこしをつけられます。



221-E0868

3g×50本	¥1,242 (税抜¥1,150)	800g	¥3,412 (税抜¥3,160)
300g	¥1,490 (税抜¥1,380)	2kg	¥8,316 (税抜¥7,700)

●原材料/デキストリン、キサンタンガム、乳酸カルシウム、クエン酸三ナトリウム●生産国/日本●3g×50本:8,300g:12,800g:8,2kg:4(SY)
(株)クリニコ

フレンチドレッシング状	とんかつソース状	ケチャップ状
1.0g	2.0g	3.0g

(分量目安 お茶(20°C)100mLに対して)

1 つるりんこPowerful

おいしさそのまま! サッと溶けて少量でとろみづけ!



2g×50本



600g



1.5kg

221-E1254

2g×50本 **¥1,188** (税抜¥1,100)

600g **¥3,250** (税抜¥3,010)

●原材料/デキストリン、キサンタンガム、クエン酸三ナトリウム、乳酸カルシウム●生産国/日本●2g×50本●600g:8、1.5kg:4(S)

221-E1254

1.5kg **¥7,398** (税抜¥6,850)

フレンチドレッシング状	とんかつソース状	ケチャップ状
0.7g	1.5g	2.0g

(分量目安 お茶(20°C)100mLに対して) (株)クリニコ

軽減8%
在庫商品

軽減8%
在庫商品

2 つるりんこ牛乳・流動食用

牛乳や流動食に簡単にとろみをつけられます。



3g×50本



800g

221-E0867

3g×50本 **¥1,242** (税抜¥1,150)

800g **¥3,412** (税抜¥3,160)

●原材料/デキストリン、キサンタンガム、カラゲナン、クエン酸三ナトリウム●生産国/日本●8(SY)

フレンチドレッシング状	とんかつソース状	ケチャップ状
0.5g	2.0g	3.5g

(分量目安 牛乳100mLに対して) (株)クリニコ

軽減8%
在庫商品

軽減8%
在庫商品

3 トロミーナソフトタイプ

ダマになりにくく、ソフトなとろみに。



2g×50本

400g

1kg

221-E1390

2g×50本 **↑ ¥1,598** (税抜¥1,480)

400g **↑ ¥2,570** (税抜¥2,380)

1kg **↑ ¥4,838** (税抜¥4,480)

●原材料/デキストリン、増粘多糖類●生産国/日本●10(SY)

フレンチドレッシング状	とんかつソース状	ケチャップ状
1.2g	2.2g	3.5g

(分量目安 お茶100mLに対して) (株)ウエルハーモニー

軽減8%
在庫商品

軽減8%
在庫商品

軽減8%
在庫商品

4 トロミーナレギュラータイプ

経時変化が少なく、ややストロングなとろみに。



2g×50本

400g

1kg

221-E1389

2g×50本 **↑ ¥1,490** (税抜¥1,380)

400g **↑ ¥2,570** (税抜¥2,380)

1kg **↑ ¥4,838** (税抜¥4,480)

●原材料/デキストリン、増粘多糖類、pH調整剤●生産国/日本●10(SY)

フレンチドレッシング状	とんかつソース状	ケチャップ状
1.0g	2.0g	3.0g

(分量目安 お茶100mLに対して) (株)ウエルハーモニー

軽減8%
在庫商品

軽減8%
在庫商品

軽減8%
在庫商品

5 トロミーナハイパータイプ

早い立ち上がり、即効性のあるストロングなとろみに。



2g×50本

400g

2kg

221-E1385

2g×50本 **↑ ¥1,922** (税抜¥1,780)

400g **↑ ¥3,218** (税抜¥2,980)

2kg **↑ ¥8,942** (税抜¥8,280)

●原材料/デキストリン、増粘多糖類●生産国/日本●2g×50-400g:10、2kg:5(SY)

フレンチドレッシング状	とんかつソース状	ケチャップ状
0.5g	1.2g	2.0g

(分量目安 お茶100mLに対して) (株)ウエルハーモニー

軽減8%
在庫商品

軽減8%
在庫商品

軽減8%
在庫商品

6 トロミーナプレミアムタイプ

少量でしっかりしたとろみがつくので経済的! コストパフォーマンスに優れたとろみ剤です。



1g×50本

1kg

221-E1738

1g×50本 **¥1,598** (税抜¥1,480)

1kg **¥7,538** (税抜¥6,980)

●原材料/デキストリン(国内製造)、増粘多糖類●生産国/日本●10(S) ※高粘度タイプのため、分量目安をご参考に入れすぎにはご注意ください。

フレンチドレッシング状	とんかつソース状	ケチャップ状
0.25g	0.6g	1.0g

(分量目安 お茶(20°C)100mLに対して) (株)ウエルハーモニー

軽減8%
在庫商品

軽減8%
在庫商品

軽減8%
在庫商品

7 つるっと plusトロミ剤

わずか20秒でとろみがつきます。乳製品にも使えます。



770g

221-E1212

770g **¥3,672** (税抜¥3,400)

5kg **¥21,060** (税抜¥19,500)

●原材料/デキストリン、水溶性食物繊維、増粘多糖類、pH調整剤、乳酸カルシウム●生産国/日本●770g:10、5kg:1(S)

シロップ状	ヨーグルト状	ジャム状
1.2g	1.8g	2.6g

(分量目安 水100mLに対して) ネイチャーライフ(株)

軽減8%
直+送料

軽減8%
在庫商品

軽減8%
在庫商品

8 液体とろみ かけるだけ

液体タイプだからダマになりません。牛乳にもすぐとろみがつきます。



●15kcal(14gあたり)

221-E1703

14g×14包 **¥1,004** (税抜¥930)

●原材料/水あめ、でん粉、増粘多糖類、塩化カルシウム、pH調整剤(クエン酸)●生産国/日本●20(S)

フレンチドレッシング状	とんかつソース状	ケチャップ状
1包	2包	3包

(分量目安 お茶100mLに対して)

軽減8%
在庫商品

軽減8%
在庫商品

軽減8%
在庫商品

9 とろみ生活料亭の味

お湯を注ぐだけで簡単。飲み込みやすく、美味しいとろみつきの『お味噌汁』。



●24.5kcal(7.5gあたり)

221-E1761

7.5g×7袋 **¥793** (税抜¥735)

●原材料/粉末米みそ(大豆を含む)、デキストリン、食塩、砂糖、かつお節粉末、他●生産国/日本●12(N)

軽減8%
在庫商品

軽減8%
在庫商品

軽減8%
在庫商品

10 介護食用ウルトラ寒天

舌で簡単につぶせる。柔らかいゼリーが作れる寒天です。



●151kcal(100gあたり)

221-E0610

300g **¥3,780** (税抜¥3,500)

●原材料/寒天(国内製造)、粉あめ●使用量目安/4gで400~500mLのゼリー●生産国/日本●12(S) 伊那食品工業(株)

軽減8%
在庫商品

軽減8%
在庫商品

軽減8%
在庫商品

11 介護食用ゼラチン寒天

ゼラチンよりも早く固まり、ダレにくいゼリーを作ります。



●356kcal(100gあたり)

221-E0611

300g **¥1,620** (税抜¥1,500)

●原材料/ゼラチン(フランス製造又は国内製造)、寒天、粉あめ●使用量目安/5gで300~350gのゼリー●生産国/日本●12(S) 伊那食品工業(株)

軽減8%
在庫商品

軽減8%
在庫商品

軽減8%
在庫商品

12 エバースマイル とろみ飲料

すでに「薄いとろみ」がついている!そのまま飲めるとろみ付き飲料です。



りんご ●28kcal(100gあたり)

スポーツドリンク ●23kcal(100gあたり)

緑茶 ●7kcal(100gあたり)

ほうじ茶 ●6kcal(100gあたり)

221-E1383

275g **各 ¥169** (税抜¥157)

●生産国/日本●24(S) 大和製罐(株)

軽減8%
在庫商品

軽減8%
在庫商品

軽減8%
在庫商品

13 ゼラチン ニューシルバー

ふやかさずに溶かせる顆粒ゼラチン。



●357kcal(100gあたり)

221-E0608

500g **↑ ¥2,268** (税抜¥2,100)

●原材料/ゼラチン●生産国/日本●20(S) 新田ゼラチン(株)

軽減8%
在庫商品

軽減8%
在庫商品

軽減8%
在庫商品

14 ジャネフ かんたんゼリーの素

冷やす必要がなく、約6分でゼリー状に。素早くゼリー食が作れます。



汁物、飲み物等80~150mLに対して、本品1個を加えてスプーン等で約1分間強くかき混ぜて、静置するとゼリー状になります。

221-E0976

20g×12個 **¥648** (税抜¥600)

●生産国/日本●16(SY) キュービー(株)

軽減8%
在庫商品

軽減8%
在庫商品

軽減8%
在庫商品

1 箸ぞうくん

さらに使い易く安定したグリップと抗菌仕様になりました。

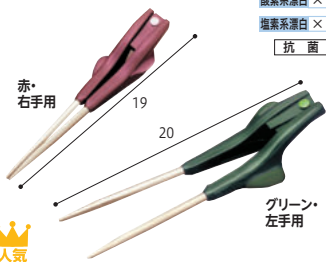

食洗機 80°C
乾燥 80°C
煮沸消毒 ×
薬液系漂白 ×
塩素系漂白 ×
抗菌

221-E1586

S2-6 右手用 グリーン
S2-7 左手用
S2-8 右手用
S2-9 左手用 赤
各¥3,520 (税抜¥3,200)

●重さ/42g●耐熱温度/100°C●材質/PBT樹脂、ステンレス●生産国/日本●1(D) (有)ウインド

2 箸ぞうくんクリア

さらに使い易く安定したグリップと抗菌仕様になりました。



食洗機 80°C
乾燥 80°C
煮沸消毒 ×
薬液系漂白 ×
塩素系漂白 ×
抗菌

221-E1587

S-12 右手用 茶
S-13 左手用
S-14 右手用
S-15 左手用 ピンク
各¥3,520 (税抜¥3,200)

●重さ/55g●耐熱温度/100°C●材質/PBT樹脂●生産国/日本●1(D) (有)ウインド

3 箸ノ助+

さらに持ちやすくなり、安心な抗菌仕様、便利な食洗器対応。



SEK
食洗機
乾燥

221-E1685

H-2 ¥3,520 (税抜¥3,200)

●重さ/約33g●耐熱温度/100°C●材質/耐熱ABS樹脂、ステンレス、PBT樹脂●生産国/日本●1(D) (有)ウインド

4 ソフトバリアフリーはし

どんな持ち方でもしっかり安定。軽く使えるトンクス式。



221-E0267

HS-H ↑各¥1,045 (税抜¥950)

●重さ/16g●耐熱温度/-20~70°C●材質/ABS樹脂●生産国/日本●50(DY) (株)台和

5 楽々箸ピンセットタイプ 樹脂製

右手・左手、どんなふうにも握っても使用できます。パネはステンレス製。



食洗機
乾燥

221-E1452

541、542 ブラック 22.5cm 19.5cm
各¥1,650 (税抜¥1,500)

●重さ/24・20g●耐熱温度/90°C●材質/ポリスチレン、ステンレス●生産国/日本●10(DY) (株)青芳

6 エジソンのお箸Ⅲ

お箸の持ち方でお悩みの方必見。リングに指を入れるだけで正しく使える!



食洗機
乾燥

221-E0440

KJ103271 右手用
KJ103272 左手用
各¥1,650 (税抜¥1,500)

●重さ/19g●耐熱温度/80°C●生産国/韓国●60(N) (株)ケイジェイシー

7 ハビナス 使いやすいお箸

箸先が合うので器具がつかみやすい! 食洗機使用可能です。クリップは着脱可能。箸を抜いて洗えます。



食洗機
乾燥

221-E1219

11088 ¥1,100 (税抜¥1,000)

●重さ/37g●耐熱温度/お箸:170°C、クリップ:150°C●材質/箸部分:PPS樹脂、クリップ部:ポリアセタール●生産国/日本●20(N) (株)ビジョンタヒラ

8 ケース付トリオセット

入院や入所の際に便利な箸、スプーン、フォークの3点セット。



食洗機
乾燥
煮沸消毒

221-E1713

TCP1 ベーシック ¥594 (税抜¥540)

●重さ/105g●耐熱温度/ケース本体:フタ:140°C、スプーン・フォーク:箸:100°C●材質/ケース本体、フタ:ポリプロピレン、スプーン・フォーク:ABS樹脂、箸:メタクリル樹脂●生産国/日本●60(DY) スケーター(株)

9 かるまげ 35

自由にネックを曲げることができ、超軽量で滑りにくい。

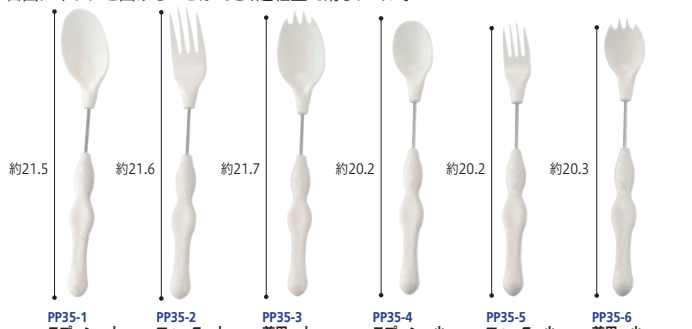

食洗機
乾燥 120°C

221-E0360

PP35-1、PP35-2、PP35-3、PP35-4、PP35-5、PP35-6 各¥1,100 (税抜¥1,000) 各¥1,045 (税抜¥950)

●重さ/約16~19g●耐熱温度/120°C●材質/プラスチック部:ポリプロピレン、金属部:XM-7ステンレス●生産国/日本●10(N) (株)青藤工業

10 パルーン

ネックの角度は自由自在。手でカンタンに曲げられます。

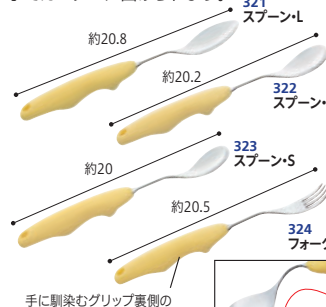

食洗機
乾燥 120°C

221-E0165

321、322、323、324 各¥1,210 (税抜¥1,100)

●重さ/約38~43g●耐熱温度/85°C●材質/18-8ステンレス、発泡ポリプロピレン●生産国/日本●10(DY) (株)青芳

11 フレックスシリコンスプーン

微妙な角度調整が可能で、使い手に合わせて曲げられます。



食洗機
乾燥 200°C
煮沸消毒

221-E0263

FX-01 ↑¥1,870 (税抜¥1,700)

FX-02 ↑¥2,090 (税抜¥1,900)

●重さ/約17・29g●耐熱温度/200°C(シリコン)●材質/シリコンゴム、ナイロン66、ステンレススチール●生産国/日本●12(D) ※繰り返し曲げると金属疲労により折れる場合がございます。 (株)岡部洋食器製作所

12 ソフトスプーン

幅狭なので口を大きく開けなくてもOK。食事が楽しい樹脂製のソフトスプーン。

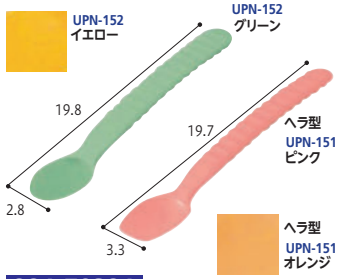

食洗機
乾燥 85°C
薬液系漂白
塩素系漂白 ×

221-E0321

UPN-152 グリーン イエロー
UPN-151 ピンク オレンジ
各¥396 (税抜¥360)

●重さ/約17g●耐熱温度/120°C●材質/エラストマー●生産国/日本●10(DY) 東海興商(株)

13 やわらかい介助スプーン

口あたりがとてもやさしいシリコン素材。

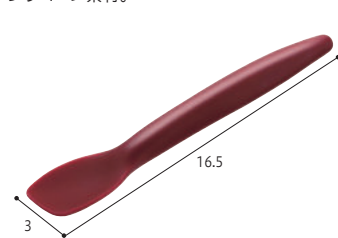

食洗機
乾燥

221-E0768

11087 ¥880 (税抜¥800)

●重さ/28g●耐熱温度/120°C●材質/シリコンゴム●生産国/日本●20(N) (株)ビジョン(株)

14 使っていいね! 持ちやすいスプーン

先端が柔らかく、口当たりがやさしい。



食洗機
乾燥
煮沸消毒
薬液系漂白

221-E1689

140045 ¥550 (税抜¥500)

●重さ/16g●耐熱温度/140°C●材質/ポリプロピレン、熱可塑性エラストマー●生産国/中国●36(N) (株)リッチェル

15 使っていいね! 持ちやすいフォーク

先端が柔らかく、口当たりがやさしい。

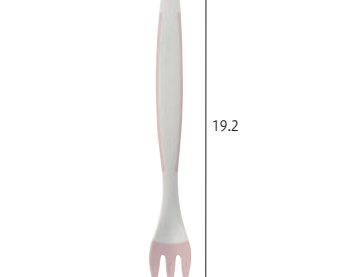

食洗機
乾燥
煮沸消毒
薬液系漂白

221-E1718

140046 ¥550 (税抜¥500)

●重さ/17g●耐熱温度/140°C●材質/ポリプロピレン、熱可塑性エラストマー●生産国/中国●36(N) (株)リッチェル

1 口あたりやさしいスプーン

シリコンゴムだから安全。歯ぐきにやさしい形状です。

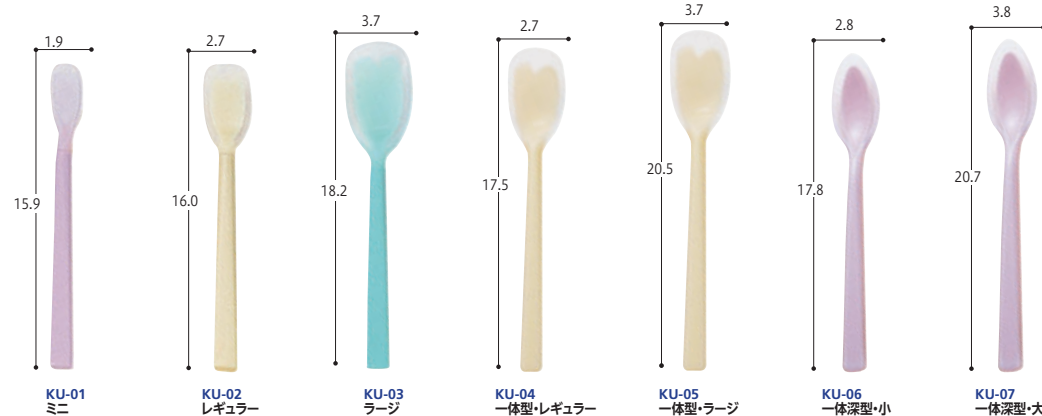

221-E0164 在庫商品

KU-01 ミニ **↑各¥715** (税抜¥650)

KU-02 レギュラー **↑各¥770** (税抜¥700)

KU-03 ラージ **↑各¥990** (税抜¥900)

KU-04 一体型・レギュラー **↑各¥1,100** (税抜¥1,000)

KU-05 一体型・ラージ **↑各¥1,320** (税抜¥1,200)

KU-06 一体深型・小 **↑各¥1,155** (税抜¥1,050)

KU-07 一体深型・大 **↑各¥1,320** (税抜¥1,200)

●重さ/約13~25g●耐熱温度/200°C(シリコン)●材質/シリコンゴム、ナイロン66●生産国/日本●20(D)
(株)岡部洋器製作所

2 UDカトラー

太めで波型デザインのハンドルは、手にフィットしやすく、食器の縁にかかり、滑り落ちにくいデザイン。



221-E0998 在庫商品

H-373、H-372 **↑各¥693** (税抜¥630) H-377、H-376 **↑各¥572** (税抜¥520)

●重さ/約17~35g●耐熱温度/120°C●材質/ハンドル:PP樹脂、ヘッド部:18-0ステンレス●生産国/日本●12(D)
東海興商(株)

3 曲げて使えるステンレススプーン

利き手・動かしやすさに合わせて「食べやすい角度」に曲げられるステンレススプーン。

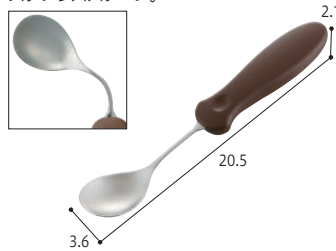

221-E1662 在庫商品

SSM1 **¥770** (税抜¥700)

●重さ/約60g●耐熱温度/柄:100°C●材質/柄:ABS樹脂(アクリル樹脂塗装)、先端部:ステンレス鋼●生産国/中国●120(S)
スケーター(株)

4 曲げて使えるステンレスフォーク

利き手・動かしやすさに合わせて「食べやすい角度」に曲げられるステンレスフォーク。

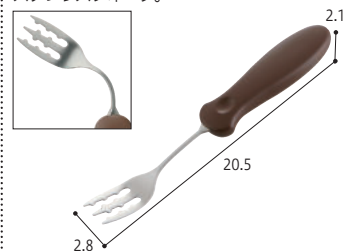

221-E1661 在庫商品

SFM1 **¥770** (税抜¥700)

●重さ/約55g●耐熱温度/柄:100°C●材質/柄:ABS樹脂(アクリル樹脂塗装)、先端部:ステンレス鋼●生産国/中国●120(S)
スケーター(株)

5 スプーン・フォーク

スタンダードで使いやすい。安心のベストセラー。



221-E0011 在庫商品

OSK-281、OSK-301 **¥209** (税抜¥190)

OSK-282、OSK-302、OBB-01 **各¥187** (税抜¥170)

ODZ-01 **¥231** (税抜¥210)

●重さ/19~30g●材質/ステンレス●生産国/日本●20(D)
東海興商(株)

6 ハビナース すくいやすいスプーン

握りこみやすく、すくいやすい。

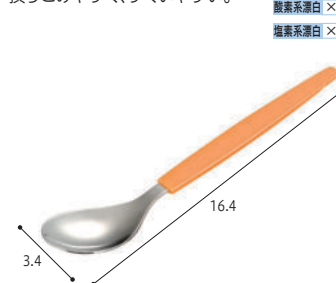

221-E1709 在庫商品

11085 **¥660** (税抜¥600)

●重さ/20g●耐熱温度/85°C●材質/金属部:ステンレス、ハンドル部:ポリプロピレン●生産国/日本●20(N)
ビジョン(株)

7 ハビナース すくいやすいフォーク

大きく深いフォークで自分で食べる方もこぼれにくい。

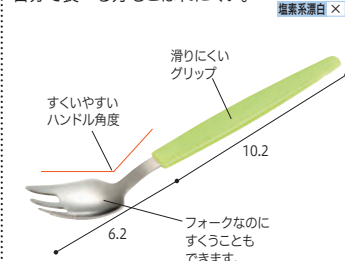

221-E1416 在庫商品

11086 **¥660** (税抜¥600)

●重さ/19g●耐熱温度/ハンドル部:110°C●材質/金属部:18-8ステンレス鋼、ハンドル部:ポリプロピレン●生産国/日本●20(N)
ビジョン(株)

8 エジソンのフォーク&スプーン(ケース付)

麺が滑り落ちないフォーク&キレイにすくえるスプーン。



EDISON

221-E1546 在庫商品

KJ2837 **¥1,100** (税抜¥1,000)

●重さ/21・22g●耐熱温度/フォーク・スプーン:140°C、ケース:120°C●材質/フォーク・スプーン取っ手:ポリプロピレン、先端部:ステンレス、(ケース):ポリプロピレン●生産国/日本●96(N)
(株)ケイジェイシー

9 emリードスプーン

とらえる、噛んで食べる、送り込む動作を補助することができる介助専用スプーンです。

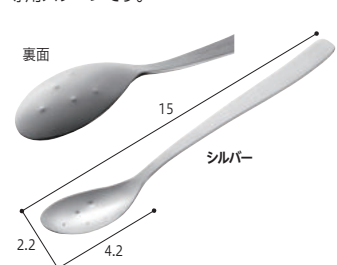

221-E1482 在庫商品

39592000 **¥748** (税抜¥680)

●重さ/18g●材質/ステンレス●生産国/日本●12(N)
ラックヘルスケア(株)

10 Kスプーン K+スプーン

嚥下障害のある患者様に適しております。

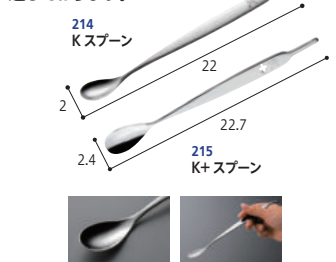

221-E1483 在庫商品

214 **¥770** (税抜¥700)

215 **¥880** (税抜¥800)

●重さ/24・27g●耐熱温度/200°C●材質/18-8ステンレス●生産国/中国●10(DY)
(株)青芳

11 スポンジハンドル

食事や文字書き、歯磨きやブラッシング等、手指を使って行う動作をラクにするオプションです。

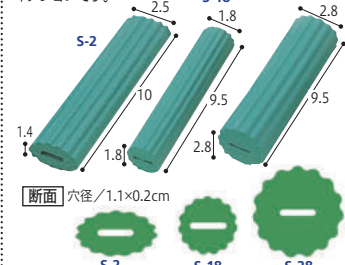

221-E1679 在庫商品

S-28 1個入 **¥660** (税抜¥600)

S-2、S-18 2個入 **↑各¥880** (税抜¥800)

●重さ/10~24g●耐熱温度/100°C●材質/エチレンプロピレンゴム●生産国/日本●5(D)
(有)フセ企画

1~3 曲げ曲げハンドル・シリコンスポンジ付

首と柄の両方が曲げられて少しの力でも握りやすい。

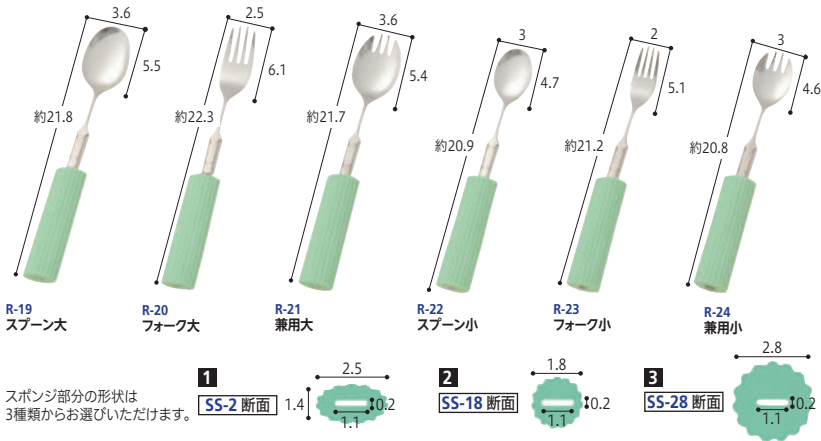

スポンジ部分の形状は3種類からお選びいただけます。

4~6 オールステンレスハンドル・シリコンスポンジ付

自分に合わせて首の部分 자유롭게曲げることができます。

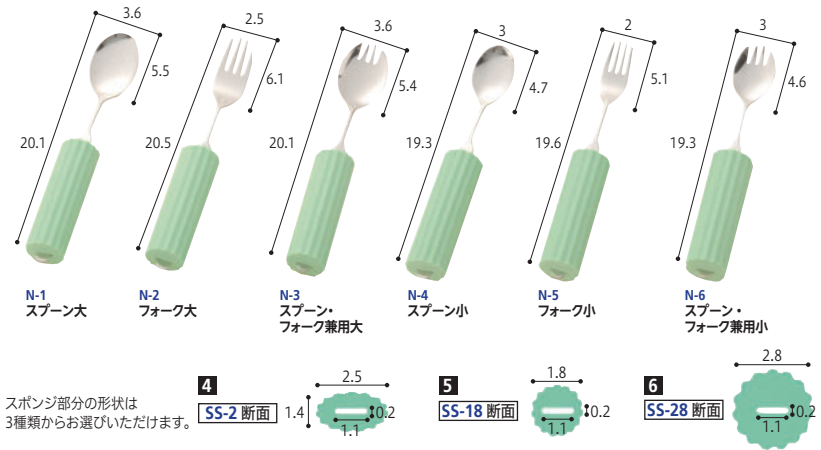

スポンジ部分の形状は3種類からお選びいただけます。

食洗機 ○
乾燥 ○
煮沸消毒 ○

221-E1395

R-19/SS-2	↑各¥3,080 (税抜¥2,800)	R-22/SS-2	↑各¥2,860 (税抜¥2,600)
R-20/SS-2		R-23/SS-2	
R-21/SS-2	↑各¥3,300 (税抜¥3,000)	R-24/SS-2	↑各¥3,080 (税抜¥2,800)

221-E1649

R-19/SS-18	↑各¥3,080 (税抜¥2,800)	R-22/SS-18	↑各¥2,860 (税抜¥2,600)
R-20/SS-18		R-23/SS-18	
R-21/SS-18	↑各¥3,300 (税抜¥3,000)	R-24/SS-18	↑各¥3,080 (税抜¥2,800)

221-E0887

R-19/SS-28	↑各¥3,520 (税抜¥3,200)	R-22/SS-28	↑各¥3,300 (税抜¥3,000)
R-20/SS-28		R-23/SS-28	
R-21/SS-28	↑各¥3,740 (税抜¥3,400)	R-24/SS-28	↑各¥3,520 (税抜¥3,200)

●重さ/約31~54g ●耐熱温度/200°C ●材質/本体:ステンレス、グリップ:シリコンゴム ●生産国/日本 ●5(D) (有)フセ企画

食洗機 ○
乾燥 ○
煮沸消毒 ○

221-E1665

N-1/SS-2		N-4/SS-2	
N-2/SS-2	↑各¥1,738 (税抜¥1,580)	N-5/SS-2	↑各¥1,683 (税抜¥1,530)
N-3/SS-2		N-6/SS-2	

221-E1664

N-1/SS-18		N-4/SS-18	
N-2/SS-18	↑各¥1,738 (税抜¥1,580)	N-5/SS-18	↑各¥1,683 (税抜¥1,530)
N-3/SS-18		N-6/SS-18	

221-E1663

N-1/SS-28		N-4/SS-28	
N-2/SS-28	↑各¥2,178 (税抜¥1,980)	N-5/SS-28	↑各¥2,123 (税抜¥1,930)
N-3/SS-28		N-6/SS-28	

●重さ/約40~64g ●耐熱温度/200°C ●材質/本体:ステンレス、グリップ:シリコンゴム ●生産国/日本 ●5(D) (有)フセ企画

7 オールステンレスハンドル(スポンジNS-2付)

しっかり握れる極太グリップ。サビにくく、お手入れカンタン。

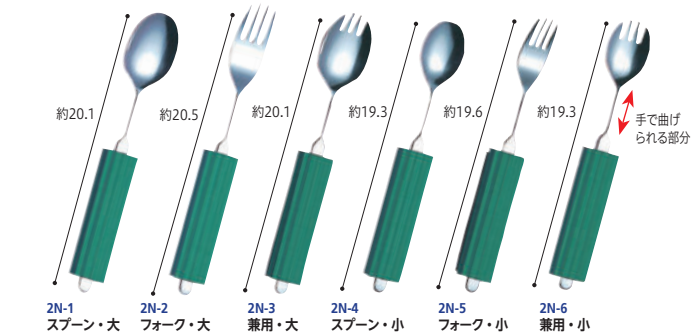

221-E0016

2N-1、2N-2、2N-3	各¥1,078 (税抜¥980)	2N-4、2N-5、2N-6	各¥1,023 (税抜¥930)
----------------	------------------	----------------	------------------

●重さ/約39~46g ●耐熱温度/110°C ●材質/金属部:XM-7ステンレス、スポンジ部:エチレン・プロピレンゴム(EPT) ●生産国/日本 ●10(N) 斉藤工業(株)

食洗機 ○
乾燥 110°C

8 スポンジ(1個入)

取り付けるだけでお手持ちのスプーンが握りやすく。

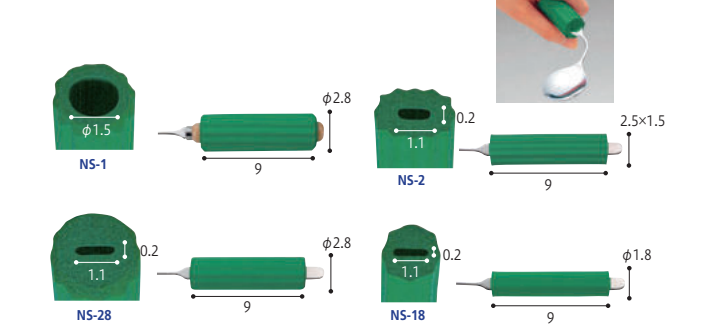

221-E0017

NS-1、NS-28	各¥550 (税抜¥500)	NS-2、NS-18	各¥330 (税抜¥300)
------------	----------------	------------	----------------

●重さ/約7~18g ●耐熱温度/110°C ●材質/エチレン・プロピレンゴム(EPT) ●生産国/日本 ●10(DY) ※煮沸消毒は変形・耐用年数を短くする恐れがあります。

食洗機 ○
乾燥 110°C

9 シリコンスポンジハンドル

手指が思うように動かない、握力が弱く、ものが握りにくい方に。

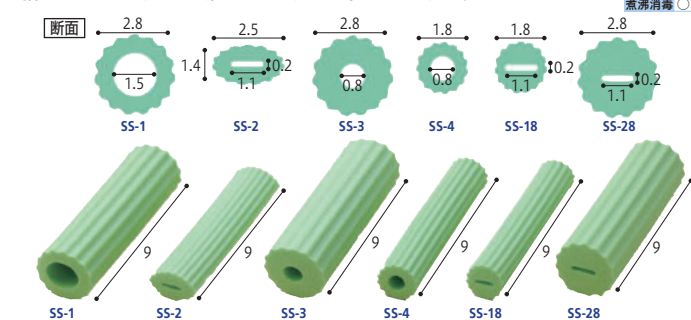

221-E1558

SS-1 (1個入)	¥1,100 (税抜¥1,000)	SS-2/SS-4/SS-18 (2個入)	↑各¥1,760 (税抜¥1,600)
------------	-------------------	-----------------------	---------------------

SS-3/SS-28 (1個入) 各¥1,320 (税抜¥1,200)

●重さ/10~27g ●耐熱温度/-40~200°C ●材質/シリコン ●生産国/日本 ●5(D) (有)フセ企画

食洗機 ○
乾燥 190°C
煮沸消毒 ○

10 くるくるシリコングリップ

しっかり握れるシリコン製。優れた撥水性で歯ブラシにも。



221-E0320

HS-N23	↑各¥990 (税抜¥900)
--------	-----------------

●重さ/約26g ●耐熱温度/-20~190°C ●材質/シリコン ●生産国/日本 ●24(DY) ※スプーン・ハブラシは別売です。

食洗機 ○
乾燥 190°C

11 くるくるグリップ

様々な太さ、形状の柄に対応、なんでもくるっと巻きつけるだけ。

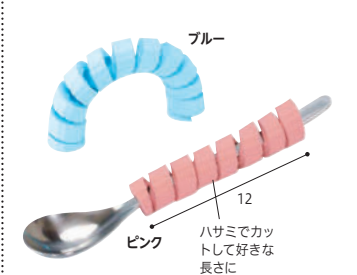

221-E0269

HS-N15	↑各¥770 (税抜¥700)
--------	-----------------

●重さ/約16g ●耐熱温度/-20~110°C ●材質/EPDM スポンジ ●生産国/日本 ●24(DY) ※スプーンは別売です。

食洗機 ○
乾燥 110°C

1 万能カフ革製差込バンド

マジックテープでしっかり固定。握力の弱い方、手指の曲がらない方に。



221-E0028

在庫商品

H-2、NH-2 各¥1,870(税抜¥1,700)

H-1、NH-1 各¥1,320(税抜¥1,200)

●重さ/13~36g●材質/革、ナイロン●生産国/日本●10(DY) 齊藤工業(株)

2 ユニバーサルニューカフ

食事や文字を書くときに使いやすい角度に曲げて補助します。



221-E0027

在庫商品

右手用 左手用 各¥3,300(税抜¥3,000)

●重さ/約39g●耐熱温度/60℃●材質/ステンレス、ナイロン、アルミ塩ビコーティング●生産国/日本●1(D)※スプーンは別売です。(有)フセ企画

3 ハッピー(介援隊オリジナル)

人気の介援隊オリジナルシリーズ。

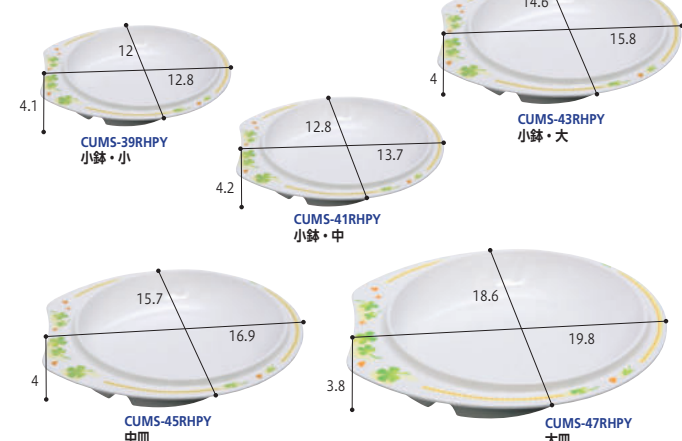

持ちやすく滑りにくい 毎日の食事にぴったりな自動食器シリーズ。



221-E1218

在庫商品

CUMS-39RHPY 小鉢・小 ↑¥2,596(税抜¥2,360)

CUMS-41RHPY 小鉢・中 ↑¥2,728(税抜¥2,480)

CUMS-43RHPY 小鉢・大 ↑¥2,860(税抜¥2,600)

CUMS-45RHPY 中皿 ↑¥3,069(税抜¥2,790)

CUMS-47RHPY 大皿 ↑¥3,234(税抜¥2,940)

●重さ/100~235g●耐熱温度/120℃●材質/メラミン樹脂 裏面:シリコンゴム●生産国/日本●小鉢/小・中・大:5、中皿:5、大皿:5(D) 東海興商(株)

4 リズム

しっかりつかめる広いフチが特徴。すべり止めも施した安心皿。

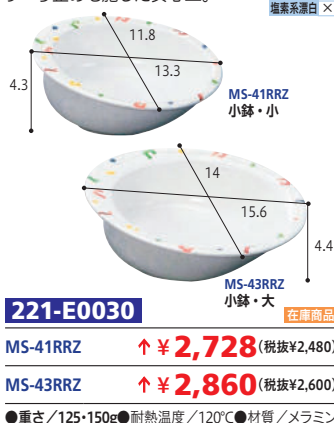

221-E0030

在庫商品

MS-41RRZ ↑¥2,728(税抜¥2,480)

MS-43RRZ ↑¥2,860(税抜¥2,600)

●重さ/125-150g●耐熱温度/120℃●材質/メラミン樹脂●生産国/日本●5(D) 東海興商(株)

5 ユーディーウェブ深皿

皿の内側すべてに反り返しがあり、すくいやすい。



221-E1398

在庫商品

73150-PW ↑¥1,694(税抜¥1,540)

73165-PW ↑¥1,793(税抜¥1,630)

73190-PW ↑¥2,057(税抜¥1,870)

●重さ/266~365g●材質/強化磁器●生産国/日本●1(DY) 朝日化工(株)

6 小さい自助食器

嚥下食・デザート・香の物に おすすめです。

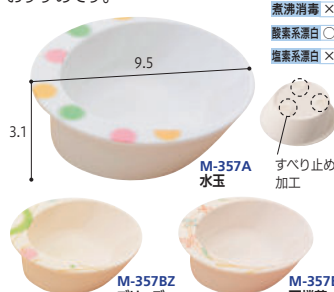

221-E0996

在庫商品

M-357A、M-357B、80cc ↑各¥1,848(税抜¥1,680)

●重さ/70g●耐熱温度/-20~120℃●材質/本体:メラミン、裏面:シリコンゴム●生産国/日本●10(D) 東海興商(株)

7 コモンKOBANA

手になじみ持ちやすさ、料理のすくいやすさ、テーブルにしっかり置きやすさの安心感のスタッキング形状。



221-E1328

在庫商品

S73 BCKO 丸深皿(小) ↑¥1,364(税抜¥1,240)

S72 BCKO 丸深皿(大) ↑¥1,584(税抜¥1,440)

●重さ/158-189g●耐熱温度/120℃●材質/メラミン樹脂●生産国/日本●小:100、大:80(D) 東海興商(株)

8 使っていいね! すくいやすいシリーズ

食べ物が見やすく、すくいやすい角形状。



221-E1691

在庫商品

すくいやすい小鉢 140044 ¥550(税抜¥500)

すくいやすいお皿 140043 ¥770(税抜¥700)

●重さ/65-110g●耐熱温度/140℃●材質/ポリプロピレン、熱可塑性エラストマー●生産国/中国●20(N) (株)リッチェル

9 仕切りプレート

料理がすくいやすい立ち上がり形状。指をかけて持ちやすいリフ付き。



221-E1327

在庫商品

S-63CO、S-63CB ↑各¥1,914(税抜¥1,740)

●重さ/234g●耐熱温度/120℃●材質/メラミン樹脂●生産国/日本●100(D) 東海興商(株)

10 木目 オーバルプレート

深さがあり、木目調でナチュラル感のあるプレートです。

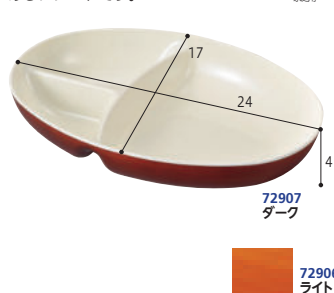

221-E1162

在庫商品

72907、72906 各¥1,100(税抜¥1,000)

●重さ/約190g●耐熱温度/-20~140℃●材質/PET/ABS樹脂●生産国/日本●72(DY) カノー(株)

11 夢食器虹彩

作業療法士・病院スタッフ考案の「食べやすい、こぼれにくい」食器。

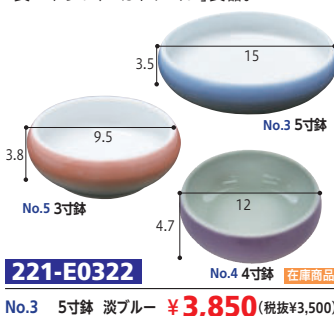

221-E0322

在庫商品

No.3 5寸鉢 淡ブルー ¥3,850(税抜¥3,500)

No.4 4寸鉢 淡紫 ¥3,520(税抜¥3,200)

No.5 3寸鉢 淡茶 ¥2,750(税抜¥2,500)

●重さ/130~250g●耐熱温度/200℃●材質/陶器●生産国/日本●1(D) アメックス熊本(株)

1~4 スケーター すくいやすいシリーズ

加熱後も熱くなりやすく、しっかり持てるくぼみ付き。

1 NPLS-1 すくいやすいボウル



2 NPLS2 木目 持ちやすい汁椀



3 NPLS2 木目 すくいやすいプレート



4 NPLS1 木目 すくいやすい仕切プレート



- 食洗機
- 乾燥
- レンジ
- 消毒・漂白

221-E1561

在庫商品

1 NPLS-1 340mL 各 ¥770 (税抜¥700)

●重さ/約115g●耐熱温度/140°C●材質/ポリプロピレン、シリコンゴム●生産国/日本●60(N) スケーター(株)

221-E1589

在庫商品

2 NPLS2 330mL 各 ¥550 (税抜¥500)

●重さ/約100g●耐熱温度/140°C●材質/ポリプロピレン●生産国/日本●100(Q) スケーター(株)

221-E1590

在庫商品

3 NPLS2 各 ¥1,100 (税抜¥1,000)

●重さ/約170g●耐熱温度/140°C●材質/ポリプロピレン、シリコンゴム●生産国/日本●40(Q) スケーター(株)

221-E1591

在庫商品

4 NPLS1 各 ¥1,650 (税抜¥1,500)

●重さ/約280g●耐熱温度/140°C●材質/ポリプロピレン、シリコンゴム●生産国/日本●40(Q) スケーター(株)

5 あつまるプレート

コーナー形状で食べ物があつまやすいプレート。



EDISON 器具

221-E1547

在庫商品

KJ203 ¥990 (税抜¥900)

●重さ/111g●耐熱温度/120°C●材質/本体:ポリプロピレン、吸盤:熱可塑性エラストマー●生産国/韓国●72(N) (株)ケイジェイシー

6 テレサラバンダー

持ちやすさを重視したデザイン。滑り落ちても安心の強化磁器。

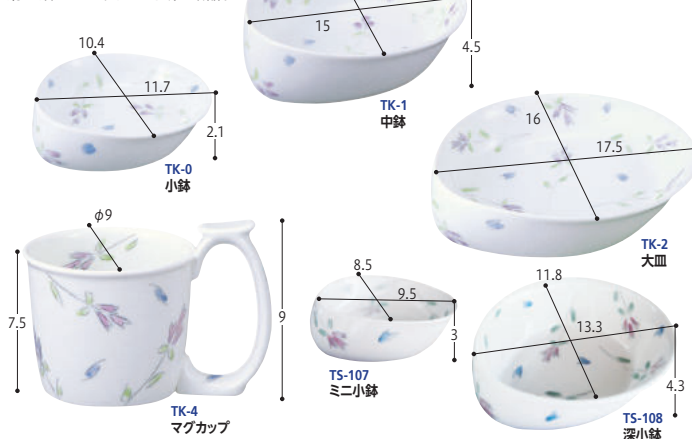

221-E0029

在庫商品

TK-0 小鉢 ↑ ¥2,233 (税抜¥2,030)

TK-1 中鉢 ↑ ¥2,981 (税抜¥2,710)

TK-2 大皿 ↑ ¥3,872 (税抜¥3,520)

TK-4 マグカップ ↑ ¥2,981 (税抜¥2,710)

TS-107 ミニ小鉢 ↑ ¥1,903 (税抜¥1,730)

TS-108 深小鉢 ↑ ¥2,277 (税抜¥2,070)

●重さ/95~350g●材質/強化磁器●生産国/日本●小鉢:5、中鉢:5、大皿:5、マグカップ:3、ミニ小鉢:100、深小鉢:100(D) 東海興商(株)

7 プチエイド・茶碗まくら

手が震る方、力が入りづらい方に。



221-E0026

在庫商品

HS-N5 S ↑ 各 ¥825 (税抜¥750)

HS-N6 M ↑ 各 ¥1,045 (税抜¥950)

●重さ/37~66g●耐熱温度/-20~120°C●材質/エラストマー樹脂●生産国/日本●12(DY) ※お碗は別売です。(株)台和

8 すべり止めマット (シリコンゴム製)

シリコンゴムでしっかりすべり止め。

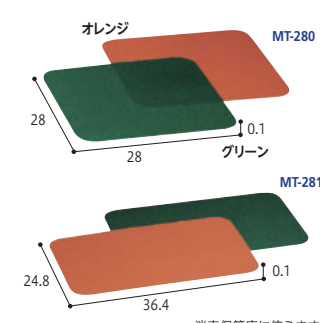

221-E0051

在庫商品

MT-280 ↑ 各 ¥2,420 (税抜¥2,200)

●重さ/100~131g●耐熱温度/200°C●材質/シリコン●生産国/日本●20(D) 東海興商(株)

9 ノンスリップマット

水をこぼしてもサッと拭ける、お手入れ簡単マット。



221-E0277

在庫商品

HS-N19 ↑ 各 ¥2,145 (税抜¥1,950)

●重さ/116g●耐熱温度/190°C●材質/シリコン●生産国/日本●30(DY) (株)台和

10 取っ手付きどんぶり

取っ手が持ちやすく熱くなりにくい。



221-E0860

在庫商品

HS-N37 730mL ↑ ¥1,430 (税抜¥1,300)

●重さ/約180g●耐熱温度/-20~140°C●材質/飽和ポリエステル樹脂、ABS樹脂、表面:ウレタン塗装●生産国/日本●120(DY) (株)台和

11 木目 持ちやすい茶碗ハンドル付

軽量で割れにくく、加熱後も熱くなりにくい。手を差し込んで安定して持てます。



221-E1612

在庫商品

NBLS1H 各 ¥660 (税抜¥600)

●重さ/105g●耐熱温度/140°C●材質/ポリプロピレン●生産国/日本●60(Q) スケーター(株)

12 らくらく飯椀

持ち手が付いて持ちやすく、置いた時にも安定感抜群です。



221-E0889

在庫商品

72644 約250mL 各 ¥880 (税抜¥800)

●重さ/約85g●耐熱温度/-20~140°C●材質/PET/ABS樹脂●生産国/日本●120(DY) カノー(株)

13 らくらく汁椀

汁椀にぴったりの高級感のあるデザインです。



221-E0325

在庫商品

71682 約350mL 各 ¥880 (税抜¥800)

●重さ/約110g●耐熱温度/-20~140°C●材質/PET/ABS樹脂●生産国/日本●120(D) カノー(株)

14 スープ椀

シンプルなスープボウル。



221-E0377

在庫商品

71736 約400mL 各 ¥880 (税抜¥800)

●重さ/約110g●耐熱温度/-20~140°C●材質/PET/ABS樹脂●生産国/日本●100(D) カノー(株)

15 木目 持ちやすいコップ

軽量で割れにくく、加熱後も熱くなりにくい。手を差し込んで安定して持てます。



221-E1613

在庫商品

NMG51H 290mL 各 ¥660 (税抜¥600)

●重さ/100g●耐熱温度/140°C●材質/ポリプロピレン●生産国/日本●60(Q) スケーター(株)

1 持ち手付きスタッキングマグカップ

内側に目盛りの付いたスタッキング形状のコップです。



221-E1666 在庫商品

NMG51HME 220mL ¥660 (税抜¥600)

●重さ/約100g●耐熱温度/140℃●材質/ポリプロピレン●生産国/日本●60(S)

2 UDマグカップ

やわらかくて軽い、割れにくい。持ちやすく、カラフルでおしゃれ。



221-E0890 在庫商品

UPC-180N 240mL ↑各¥968 (税抜¥880)

●重さ/95g●耐熱温度/120℃●材質/ポリプロピレン●生産国/日本●84(D)

3 みまもりマグ

約50mL刻みの窓付きで飲料の摂取量が一目でわかる。

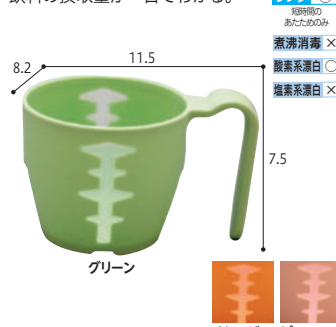

221-E1165 在庫商品

UPC-250 250mL ↑各¥869 (税抜¥790)

●重さ/52g●耐熱温度/120℃●材質/ポリプロピレン●生産国/日本●6(DY)

4 ユニカップ目盛り

持ちやすいから、飲みやすい、すべての人にやさしいカップ。



221-E1563 在庫商品

C19 MB YB 250mL ↑¥1,122 (税抜¥1,020)

●重さ/約115g●耐熱温度/120℃●材質/メラミン●生産国/日本●140(D)

5 U コップ

U字にカットしてあるので傾けても鼻に当たりません。



221-E0041 在庫商品

大 150mL ¥1,210 (税抜¥1,100)

●重さ/59g●耐熱温度/コップ本体:130℃、取っ手:100℃●材質/コップ:ポリプロピレン、取っ手:ABS樹脂●48(N)

6 UコップW

首を曲げずに楽に飲める、むせにくいコップです。



221-E1401 在庫商品

URC-W8081 200mL ¥1,980 (税抜¥1,800)

●重さ/90g●耐熱温度/コップ本体:-30~140℃、取っ手:0~80℃●材質/ポリプロピレン、ABS樹脂●生産国/日本●48(N)

7 アメニティーカップ

滑り落ちにくい大きめグリップ。100mL、200mLの目盛り付。



221-E0378 在庫商品

M-354 CR、M-354 SR、M-354 HY 270mL ↑各¥1,188 (税抜¥1,080)

●重さ/150g●耐熱温度/120℃●材質/メラミン●生産国/日本●10(D)

8 アシストコップ

フタ付きで清潔。持ち手も大きめで持ちやすい。



221-E0170 在庫商品

300mL ↑各¥715 (税抜¥650)

●重さ/149g●耐熱温度/140℃●材質/ポリプロピレン●100(N)

9 カトレア 蓋付らくらくカップ

蓋付きで衛生的。持ち手が付いて安定感抜群です。



221-E0891 在庫商品

72389、72390 約340mL 各¥1,320 (税抜¥1,200)

●重さ/約135g●耐熱温度/-20~140℃●材質/PET/ABS樹脂●生産国/日本●80(DY)

10 ぷにゅっとぴったんコップ

鼻に当たる部分をカットしたコップです。顔をそらすずに飲むことができます。



221-E1402 在庫商品

PC-12、PC-13 70cc 各¥660 (税抜¥600)

●重さ/29g●耐熱温度/80℃●材質/軟質ポリプロピレン樹脂●生産国/日本●10(D)

11 水が切れるスタンドマグ

握りやすいもち手と口当たりのよい飲み口のうがいコップ。



221-E1510 在庫商品

270mL 各¥660 (税抜¥600)

●重さ/115g●耐熱温度/-30~80℃●材質/AS樹脂●生産国/日本●12(N)

12 スタッキングコップ

積み重ねができ、割れにくいコップ!



221-E0487 在庫商品

200mL ↑各¥242 (税抜¥220)

●重さ/43g●耐熱温度/-20~100℃●材質/メタクリル樹脂●10(N)

13 介護用食器らくらくゴックン スープお茶用(水量調節器付)

片手で吸えてラクに飲める。水分がむせて飲みづらい方に。



221-E0153 在庫商品

250mL ¥3,190 (税抜¥2,900)

●重さ/125g●耐熱温度/120℃●材質/ポリカーボネート、シリコンゴム●生産国/日本●24(DY)

14 介護用食器らくらくゴックン おかゆ・ミキサー食用

口があけづらい方にドロリとしたものを食べさせる介護用食器です。



221-E0070 在庫商品

250mL ¥4,290 (税抜¥3,900)

●重さ/180g●耐熱温度/120℃●材質/ポリカーボネート、シリコンゴム●生産国/日本●24(DY)

15 すいくちくん

3種類の吸口でおかゆや流動食に。



221-E0265 在庫商品

C10089 200mL ↑¥1,155 (税抜¥1,050)

●重さ/80g●耐熱温度/本体:135℃、吸口3種:150℃●材質/本体・ふた・取っ手:ポリカーボネイト、吸口3種:ポリエチレンエラストマー●生産国/日本●10(S)

16 ストローさん

こぼれにくくてしっかり持てる!



221-E0266 在庫商品

C10088 200mL ↑¥1,115 (税抜¥1,050)

●重さ/80g●耐熱温度/本体:135℃、ストロー:180℃●材質/本体・ふた・取っ手:ポリカーボネイト、ストロー:シリコーン●生産国/日本●10(S)

1 PH ストロークップ

ベッド欄にも手にもぴったりフィットする、こぼしにくいストロークップ。



221-E1484 在庫商品
 74960、74961、74962 250mL 各¥825 (税抜¥750)
 ●重さ/83g●耐熱温度/120℃●材質/本体・蓋・耐熱ポリプロピレン、ストロー:シリコンゴム●48(N) オオサキメディカル(株)

2 ストロークップ シニアベジック

少ない傾きで飲みやすく最後まで飲みやすい底面形状。



221-E1614 在庫商品
 KSNS1 280mL ¥825 (税抜¥750)
 P-KSNS1-S 替えストロー ¥275 (税抜¥250)
 ●重さ/80g●耐熱温度/140℃●材質/本体・フタ:ポリプロピレン、ストロー:シリコン●生産国/中国●本体:48、替えストロー:200(Q) スケーター(株)

3 ハビナーズ ストロークップ

ストローの向きを簡単に換えられるので飲みやすい。



221-E0357 在庫商品
 10618 200mL ¥1,320 (税抜¥1,200)
 10600 替えストロー(3セット入) ¥770 (税抜¥700)
 ●重さ/117g●耐熱温度/120℃●材質/カップ:ポリプロピレン、ストロー:シリコン●生産国/中国●ストロー付カップ:20、替えストロー:72(N) ビジョン(株)

4 安定ストロークップ

ストローが付いて飲みやすい。目盛りが入って使いやすい。



221-E0528 在庫商品
 300mL ↑¥473 (税抜¥430)
 ●重さ/60g●耐熱温度/本体・ストロー:-20~100℃、フタ:-20~70℃●材質/ふた:ポリエチレン、本体・ストロー:ポリプロピレン●80(N) (株)アサヒ興洋

5 ストロークップ

横になったままの姿勢でお茶・ジュースを飲むことができます。



221-E0074 在庫商品
 220mL ¥1,452 (税抜¥1,320)
 ●重さ/90g●耐熱温度/本体・吸い口・ストロー:-150℃、フタ:140℃、取っ手:120℃●材質/ポリカーボネート●生産国/日本●24(Q) 浅井商事(株)

6 ストローク付きマグカップ

中身をこぼさず傾げずに飲めます。



221-E0327 在庫商品
 HS-N4 340mL ↑各¥858 (税抜¥780)
 ●重さ/124g●耐熱温度/本体・中フタ:ストロー:-20~140℃、上フタ:-20~70℃●材質/ポリプロピレン、ポリスチレン●生産国/日本●72(DY) (株)台和

7 使っていいね! 飲みやすい ストロークップ300

中身や吐しゃ物が見えやすいクリアボトル。



221-E1719 在庫商品
 140040 300mL ¥1,540 (税抜¥1,400)
 ●重さ/98g●耐熱温度/ボトル:110℃、それ以外:140℃●材質/ポリプロピレン、シリコン●飽和ポリエステル樹脂●生産国/中国●20(N) (株)リッチェル

8 使っていいね! ボトル用のびのびストローキャップ

市販の飲料用ボトルにかぶせるだけで簡易ストローボトルに!



221-E1690 在庫商品
 019072 ¥660 (税抜¥600)
 ●重さ/37g●耐熱温度/本体・ストロー:140℃、ケース:90℃●材質/シリコン●生産国/中国●18(N) (株)リッチェル

9 タケトラ吸吞器

吸口とキャップに抗菌剤を配合!



221-E1740 在庫商品
 090020 150cc ¥682 (税抜¥620)
 ●重さ/20g●耐熱温度/150℃●材質/ポリカーボネイト●生産国/日本●6(N) 竹虎

10 DIA ポリ薬器 大型 DX

軽くて丈夫なポリ製。200ccの大型サイズ。



221-E0077 在庫商品
 100113 200cc ¥1,078 (税抜¥980)
 ●重さ/23g●耐熱温度/150℃●材質/本体:ポリカーボネート、キャップ:ポリプロピレン、吸口:ステンレスタングステン●生産国/タイ●120(Q) 浅井商事(株)

11 DIA ホルダー付 吸吞器(L)

3方向に変えられるホルダーで使いやすいグッとアップ。クリアケース、ブラシ付き。



221-E0076 在庫商品
 100115、100116、100117 200cc 各¥1,353 (税抜¥1,230)
 ●重さ/56g●耐熱温度/本体:150℃、吸口:120℃●材質/本体:ポリカーボネート、キャップ:ポリプロピレン●生産国/タイ●72(Q) 浅井商事(株)

12 ホルダー付吸いのみ器

2種類の吸い口付きで飲み物に合わせて使えます。



221-E0078 在庫商品
 240mL ¥1,188 (税抜¥1,080)
 ●重さ/50g●耐熱温度/本体:150℃、吸口:140℃●材質/ポリカーボネート●生産国/日本●24(Q) 浅井商事(株)

13 ハジ安心ストロー

倒してもこぼれない、寝たままワンタッチで飲める介護容器。



221-E0894 在庫商品
 ¥1,078 (税抜¥980)
 ●重さ/30g●耐熱温度/5~45℃●材質/上部・下部:シリコン、逆止バルブ・パッキン:シリコン、キャップ(握り部分):PP、その他:ABS●生産国/日本●100(N)※適応ベッドボトルサイズ:350~500mL※ボトルは含まれておりません。ハジ一技(株)

14 マイコン電気圧力鍋 やわらかさん 39リシベット

クルッとピツ! 簡単におうちで介護食。



221-E1619 直・送別
 OEDE30 3L(最大調理量2L) ¥19,800 (税抜¥18,000)
 ●重さ/3.6kg●材質/ステンレス、PP、アルミニウム、シリコン●付属品/介護食レシピ(37レシピ)、普通食レシピ(39レシピ)、蒸しす、掃除ピン、ガラス蓋、しゃもじ、おたま、計量カップ●生産国/中国●2(DY) (株)ワンダーシェフ

15 真空断熱タンブラー

洗いやすさにこだわった、スライド式フタ付きのタンブラー。



221-E1739 在庫商品
 JDP-400 400mL 各¥2,728 (税抜¥2,480)
 ●重さ/0.2kg●保温効力/74℃以上(1時間)、7℃以下(1時間)●材質/本体:ステンレス鋼(アクリル樹脂塗装)、フタ:ポリプロピレン、パッキン:シリコン●生産国/中国●12(D)

1 フードカッター

刃先がカーブしているので食材が逃げません。

食洗機 ×
乾燥 ×



221-E1564

BFC-1 シニアベアシツク ¥583 (税抜¥530)

●重さ/20g ●耐熱温度/ハンドル:60°C、ハサミ本体:80°C、ケース:100°C ●材質/ABS樹脂、エラストマー樹脂、ポリプロピレン ●生産国/中国 ●100(N) スケーター(株)

2 ベビーレーベルお肉も切れるフードカッター

肉も野菜も切れ味満足! 加熱した食材をかたんにカット!

食洗機 ○
乾燥 ○



221-E1458

¥990 (税抜¥900)

●重さ/11.5g ●耐熱温度/本体:140°C、ケース:110°C ●材質/PP ●生産国/中国 ●24(DY) コンビ(株)

3 UD グリップ包丁

ハンドルの向き・角度が調整できる 誰にでも使いやすいUD包丁。

食洗機 ○
乾燥 ○

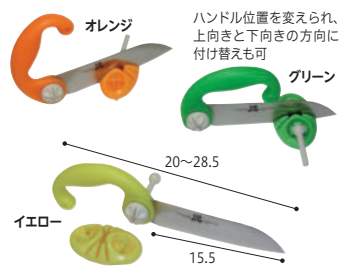

221-E0446

UC-4500 ↑各¥6,050 (税抜¥5,500)

●重さ/135g ●耐熱温度/110°C ●材質/刃:ステンレス(モリブデン特殊鋼)、ハンドル:ポリプロピレン(抗菌剤入り)、ボルト・ナット:耐熱ABS樹脂(抗菌剤入り)、真ちゅう(クロムメッキ)、包丁立て:ABS樹脂(抗菌剤入り)、スティック:耐熱ABS樹脂(抗菌剤入り) ●生産国/日本 ●5(DY) (有)ウカイ利器

4 マルチオープン開適生活!

ビン・缶・ペットボトルなどの開けをサポートします。

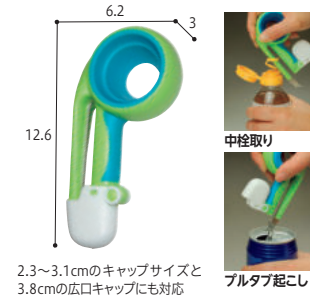

221-E1172

MK1-600 ¥660 (税抜¥600)

●重さ/62g ●耐熱温度/80°C ●材質/ブレード:ステンレス鋼、本体:ポリプロピレン樹脂・エラストマー樹脂、キャップ:ポリプロピレン樹脂 ●生産国/中国 ●5(N) (株)木村刃物製作所

5 缶あけお助けくん

プルリング式の缶詰や調味料のフタが、テコのカで簡単にあけられます。



221-E1405

¥968 (税抜¥880)

●重さ/26g ●材質/本体:ABS樹脂、グリップ:エラストマー ●生産国/日本 ●60(DY) (株)サンセイ

6 びん蓋開け(2個セット)

直径約2~8.5cmの蓋に対応。大、小のサイズを重ね合わせて収納できます。



221-E1407

RD-02 ↑ ¥1,650 (税抜¥1,500)

●重さ/約64-85g ●耐熱温度/本体:90°C、滑り止め部:120°C ●材質/本体:ポリプロピレン、滑り止め部:エラストマー樹脂 ●生産国/日本 ●6(DY) (株)サンクラフト

7 スマイルオープナー

ペットボトルを片手や弱い力でも開けられます。



221-E1580

各¥880 (税抜¥800)

●重さ/37g ●耐熱温度/70°C ●材質/本体:ABS樹脂、ネジ:スチール、吸盤:塩化ビニル ●生産国/日本 ●(N) (株)サカ工業

8 ペットボトルオープナー

固くしまったペットボトルのフタに、



221-E1297

RD-04 ↑ ¥715 (税抜¥650)

●重さ/36g ●耐熱温度/120°C ●材質/エラストマー ●生産国/日本 ●6(DY) (株)サンクラフト

9 紙パックオープナー

牛乳パックなどの紙パックを楽に開けられる。



221-E1714

KGPO1 ¥418 (税抜¥380)

●重さ/30g ●材質/ABS樹脂 ●生産国/中国 ●120(SY) スケーター(株)

10 使っていいね! キャップオープナーフラワー

ペットボトル、パウチ容器、飲料缶をサッと開けられる。



221-E1234

18493 ¥550 (税抜¥500)

●重さ/12g ●材質/ABS樹脂 ●生産国/中国 ●18(N) (株)リッチェル

11 らくらく実感オープナー

ペットボトルキャップや缶のタブを力かけず楽に開けたいときに。



221-E0098

311、466、532、542 各¥132 (税抜¥120)

●重さ/約10g ●耐熱温度/80°C ●材質/AS樹脂 ●生産国/日本 ●100(SY) (株)ダイチ

12 タフト 24

極めてやわらかい歯ブラシ。歯肉に炎症があっても無理なく歯垢を除去。



221-E1184

ESS エクストラスーパーソフト 各¥143

SS スーパーソフト (税抜¥130)

●重さ/ESS:約11.6g(キャップ付)、SS:約11.5g(キャップ付) ●材質/毛材:PB、柄:PP ●生産国/日本 ●25(N) ※価格改訂の可能性がございます。 (株)オールケア

13 エラックハブラシ620

小さな開口でも入れやすく、奥歯も磨きやすい介護用らくらく歯ブラシ

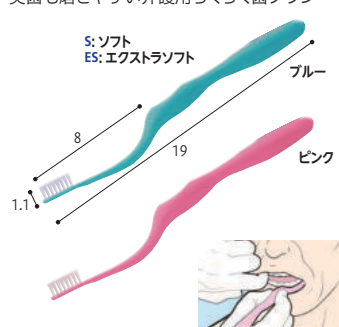

221-E1706

S 6本セット (ピンク4本、ブルー2本) 各¥1,650 (税抜¥1,500)

●重さ/14.8g ●材質/ブラシ:ナイロン、柄:ポリプロピレン ●生産国/タイ ●24(S) ライオン歯科材(株)

14 エラック 510

デリケートな粘膜面をやさしく効率よく清掃できる舌・上あご等の口腔粘膜ケア用ブラシ。

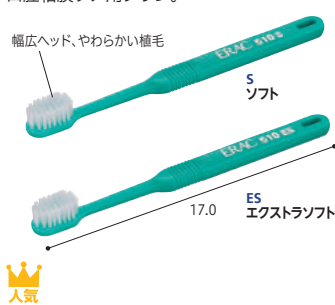

221-E0333

S、ES 各¥352 (税抜¥320)

●重さ/11.4g ●材質/ブラシ:ナイロン、柄:ポリプロピレン ●生産国/日本 ●200(S) ライオン歯科材(株)

15 エラック 541

腫れや痛みがある口腔内もやさしく清掃できる専門的ケアに適した仕上げ磨き用歯ブラシ。

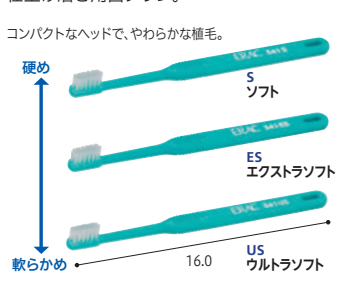

221-E0332

S、ES、US 各¥352 (税抜¥320)

●重さ/7.4g ●材質/ブラシ:ナイロン、柄:ポリプロピレン ●生産国/日本 ●200(S) ライオン歯科材(株)

16 口腔粘膜ケアブラシモフティ

やわらかい毛束が水分を多く含む口中を潤しながらケアできる。

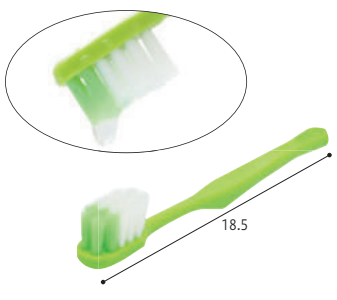

221-E1710

¥330 (税抜¥300)

●重さ/10g ●材質/ハンドル:ポリプロピレン、ブラシ:PBT ●生産国/韓国 ●10(SY) (株)オールウェイズ

1 オーラルプラス 口腔ケア歯ブラシ

スリム軸&大き目ヘッド。握りやすい6角ハンドル。

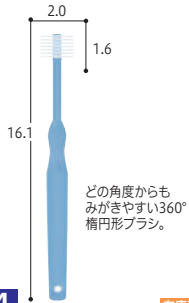

どの角度からもみがやすい360°楕円形ブラシ。

221-E1014

在庫商品

172549 ↑ ¥1,144 (税抜¥1,040)

●重さ/10.5g●材質/柄:ポリプロピレン,毛:ナイロン●生産国/日本●72(N)※表記価格は2022年11月1日より適用となります。アサヒグループ食品(株)

在庫商品

2 360do BRUSH φ

口腔ケア専用設計されたファイ(φ)。

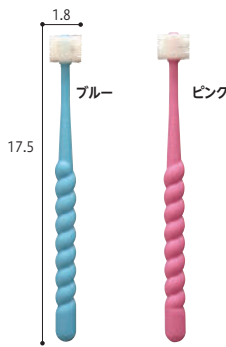

221-E1124

在庫商品

DPH-A 各 ¥594 (税抜¥540)

●重さ/15g●材質/柄:ポリプロピレン,ブラシ:ナイロン●生産国/日本●144(S) (株)STI-HR

3 吸引ブラシ

ブラシと一体化したチューブで誤嚥を防止。

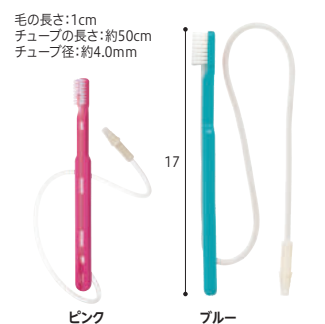

221-E1019

在庫商品

各 ¥517 (税抜¥470)

●重さ/約15.8g●材質/柄:ポリプロピレン,毛材:PBT,チューブ:ポリ塩化ビニール●生産国/日本●12(N) (株)オーラルケア

4 吸引くるりナブラシ

だ液や汚れを吸引し、誤嚥を防止。

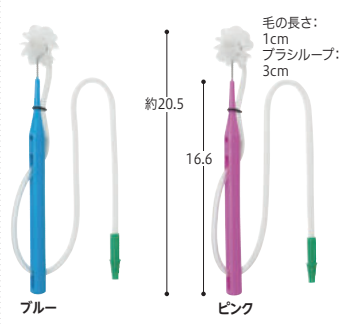

221-E1018

在庫商品

2色1セット ¥1,298 (税抜¥1,180)

●重さ/約19.6g●材質/芯線:ステンレスSUS304,柄:ポリエチレン,毛材:ナイロン,チューブ:ポリ塩化ビニール●生産国/日本●12(各色6)(N) (株)オーラルケア

5 マウスピュア 吸引歯ブラシ

片手で吸引と歯みがきが同時にできます。

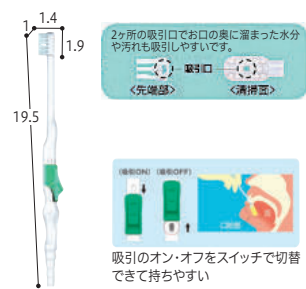

221-E1213

在庫商品

1本入 ¥275 (税抜¥250)

●重さ/約13g●材質/ブラシ:ナイロン,柄:PP●生産国/ベトナム●240(20×12)(N) 川本産業(株)

6 マウスピュア 吸引スポンジ

片手で吸引と口腔清掃が同時にできます。

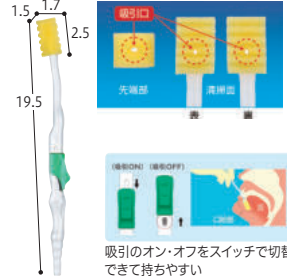

221-E1214

在庫商品

5本入 ¥770 (税抜¥700)

●重さ/約10g●材質/スポンジ:ウレタン,柄:PP●生産国/ベトナム●5本入:120,50本入:12(N) 川本産業(株)

7 モアブラシ

綿毛のようなソフトな素材で痛みを与えない超やわらかブラシ。

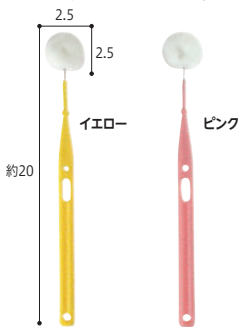

221-E1017

在庫商品

2色1セット ¥1,100 (税抜¥1,000)

●重さ/約12.6g●材質/芯線:ステンレスSUS304,柄:ポリエチレン,毛材:PP●12(各色6)(N) (株)オーラルケア

8 柄付くるりナブラシ

特殊な球状ブラシで口腔内の汚れを絡め取ります。

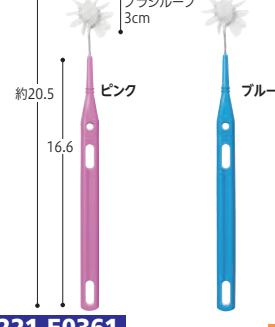

221-E0361

在庫商品

2色1セット ¥1,100 (税抜¥1,000)

●重さ/約12.6g●材質/芯線:ステンレスSUS304,柄:ポリエチレン,毛材:ナイロン●12(各色6)(N) (株)オーラルケア

9 ハビナス クリンスマイル舌ブラシ

舌にフィットする極細毛でくまなくケア。

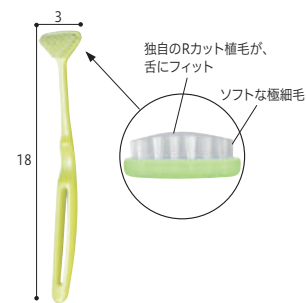

221-E0129

在庫商品

1023201 ¥275 (税抜¥250)

●重さ/約10g●材質/柄:ポリプロピレン(抗菌剤含有),ブラシ:ナイロン●生産国/日本●50(D) (株)ピジョン(株)

10 Soft舌ブラシ W-1

歯ブラシでは取り除きにくい食べかすや舌苔(ぜったい)を効果的に除去。

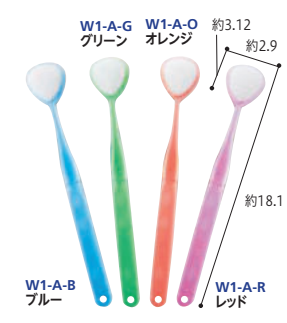

221-E0785

在庫商品

W1-A-B, W1-A-G, W1-A-O, W1-A-R 各 ¥660 (税抜¥600)

●重さ/約18g●材質/毛:特殊ナイロン,柄:MBS樹脂●生産国/日本●240(SY) SHIKIEN(株)

11 舌用ブラシ ダブルワン抗菌タイプ

極細ナイロンループ繊維が、舌苔を絡め取る新発想!



221-E1429

在庫商品

各 ¥748 (税抜¥680)

●重さ/20g●材質/ブラシ:ナイロン,柄:MBS樹脂●生産国/日本●240(S) (株)SHIKIEN(株)

12 オーラルプラス やわらか舌ブラシ

特許取得の汚れキャッチ構造で舌の汚れをしっかりと除去!

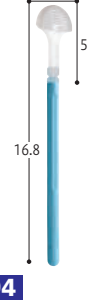

221-E0994

在庫商品

172556 ↑ ¥572 (税抜¥520)

●重さ/5g●材質/柄:ポリプロピレン,ブラシ:ヘラ:ポリスチレン系エラストマー-ポリプロピレン●生産国/日本●72(S)※表記価格は2022年11月1日より適用となります。アサヒグループ食品(株)

13 マウスピュア フレッシュメイトK 舌ブラシ

ねじれブラシとやわらかネックで、舌をやさしく清掃。



221-E0797

在庫商品

039-102010-00 ¥858 (税抜¥780)

●重さ/約15g●材質/柄:ポリプロピレン,毛:ナイロン●生産国/日本●120(N) 川本産業(株)

14 タングクリーン

舌苔除去に適した形の使い切り舌ブラシ。

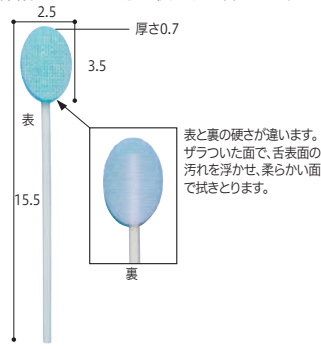

221-E0465

在庫商品

60本入 ¥3,300 (税抜¥3,000)

●重さ/2g●材質/不織布,ウレタンスポンジ,ポリエステル●12(S) 日本綿棒(株)

15 マウスピュア 口腔ケア綿棒

口腔内の(アイス)マッサージ・清掃に。

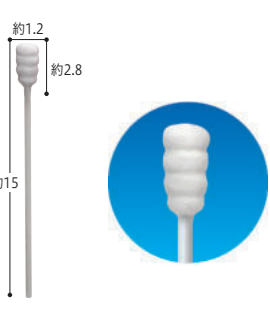

221-E0799

在庫商品

50本入 ¥1,430 (税抜¥1,300)

●重さ/約2g●材質/軸:紙,綿体:綿●20(SY) 川本産業(株)

16 オーラルプラス 口腔ケア綿棒

水に強いプラスチック軸。型くずれしにくい、しっかり綿球。

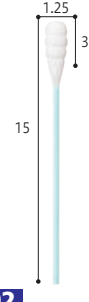

221-E0992

在庫商品

172532 50本入 ↑ ¥1,606 (税抜¥1,460)

●重さ/1.5g●材質/綿球:綿,軸:ポリプロピレン●生産国/日本●12(N)※表記価格は2022年11月1日より適用となります。アサヒグループ食品(株)

1 エラック バイトチューブ

やさしく、衛生的に開口を維持して、口腔ケアをサポート。

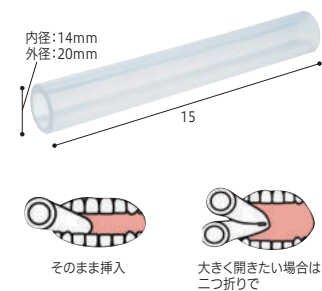

221-E0340 在庫商品
¥1,100 (税抜¥1,000)
 ●重さ/30g●材質/シリコンゴム●生産国/日本●100(S)
 ライオン歯科材(株)

2 デンタルブロック

親指に装着して咬んでもらうだけ。一定の開口を維持し、指の誤咬を防ぐ。

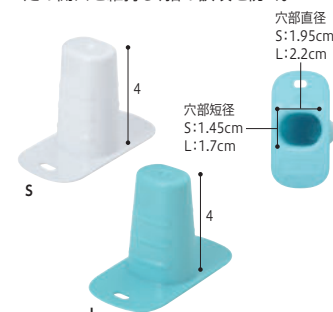

221-E1298 在庫商品
各¥544 (税抜¥495)
 S ホワイト、L ブルー ●重さ/約7.3-7.9g●材質/ナイロン12●生産国/日本●3(N)
 (株)オーラルケア

3 オーラルプラス 口腔ケアスポンジ

部位や用途に合わせて使い分け。お口にスッと入る先細形状。

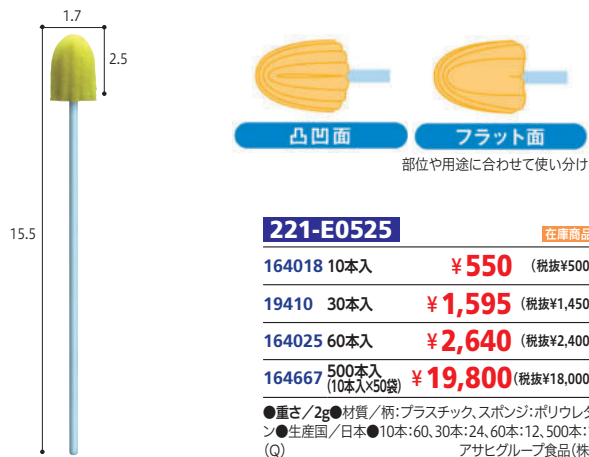

221-E0525 在庫商品
164018 10本入 **¥550** (税抜¥500)
19410 30本入 **¥1,595** (税抜¥1,450)
164025 60本入 **¥2,640** (税抜¥2,400)
164667 500本入 (10本入×50袋) **¥19,800** (税抜¥18,000)
 ●重さ/2g●材質/柄:プラスチック、スポンジ:ポリウレタン●生産国/日本●10本:60, 30本:24, 60本:12, 500本:1(Q)
 アサヒグループ食品(株)

4 マウスピュア 口腔ケアスポンジ

汚れをしっかりと絡め取るサクラ形のスポンジ。

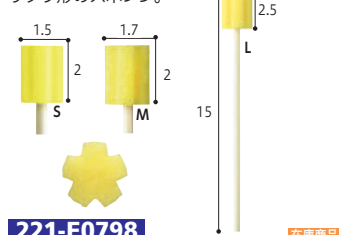

221-E0798 在庫商品
10本入 S、M 各¥550 (税抜¥500)
50本入 S、M、L 各¥2,200 (税抜¥2,000)
500本入 S、M、L 各¥20,900 (税抜¥19,000)
 ●重さ/約2g●材質/先端部:ウレタン、スティック部:ポリプロピレン●10本入:120, 50本入:24, 500本入:2(SY)
 川本産業(株)

5 ハミンググッドP

キメの細かい星型スポンジ。口内を傷つけず効率的に清掃。

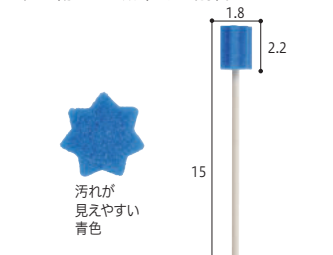

221-E1469 在庫商品
MHGP30 30本入 **¥1,320** (税抜¥1,200)
MHGP300 300本入 **¥12,100** (税抜¥11,000)
 ●重さ/24g●材質/先端部:ウレタン、スティック部:ABS樹脂●生産国/日本●30本入:36, 300本入:4(S) (株)モルテン

6 ケアハート口腔専科 お口キレイスポンジ星形N

汚れが絡みやすい星形スポンジ。スムーズな回転でやさしくキレイ。

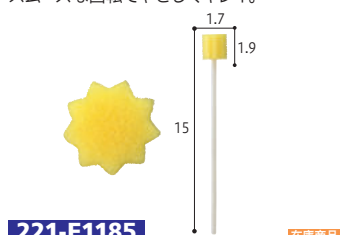

221-E1185 在庫商品
12本入 ¥660 (税抜¥600)
65本入 ¥2,860 (税抜¥2,600)
300本入 ¥9,350 (税抜¥8,500)
 ●重さ/約2g●材質/柄:ABS樹脂、スポンジ:ポリウレタン●生産国/中国●12本入:100, 65本入:20, 300本入:4(S)
 玉川衛材(株)

7 ビバくるりん

やわらかい花形のスポンジで粘膜ケアやリハビリにも。

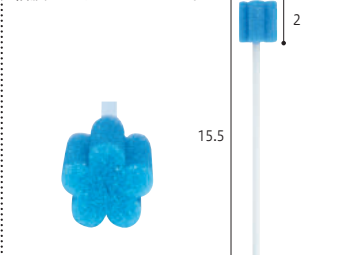

221-E1186 在庫商品
E546 30本入 **¥1,650** (税抜¥1,500)
E549 300本入 **¥14,850** (税抜¥13,500)
 ●重さ/約5g●材質/スポンジ:軟質ウレタンフォーム、柄:ポリスチレン●30本入:10, 300本入:1(S) (株)東京技研

8 ディーケアレル 口腔ケアスポンジ 星型

口腔ジェルを使用する際にオススメ。

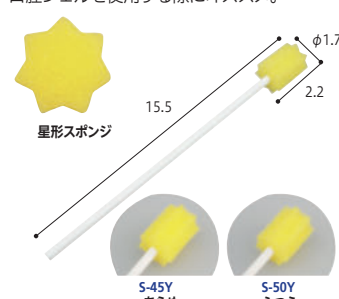

221-E1621 在庫商品
S-45Y あらめ 50本入 各¥1,760 (税抜¥1,600)
S-50Y ふつう
 ●重さ/2g●材質/スポンジ:ポリウレタン、軸:ポリプロピレン●生産国/中国●36(S)

9 ディーケアレル 口腔ケアスポンジ 波型

舌苔を除去できるタイプ。

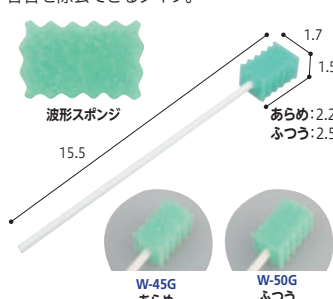

221-E1620 在庫商品
W-45G あらめ 50本入 各¥1,760 (税抜¥1,600)
W-50G ふつう
 ●重さ/2g●材質/スポンジ:ポリウレタン、軸:ポリプロピレン●生産国/中国●36(S)

10 ハビナス クリンスマイル 口腔ケアスポンジブラシ

リボン状のスポンジで、お口ちの汚れが落としやすくなり出しやすい。

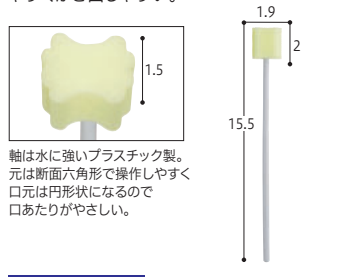

221-E1669 在庫商品
1023208 60本入 ¥2,640 (税抜¥2,400)
1023209 250本入 ¥9,350 (税抜¥8,500)
 ●重さ/2g●材質/スポンジ:ウレタン、軸:ABS樹脂●生産国/タイ●60本入:6, 250本入:4(S)

11 ハミンググッド

星形スポンジで、汚れを効果的に除去。



221-E0124 在庫商品
MHG50 50本入 **¥2,090** (税抜¥1,900)
MHG250 250本入 **¥9,625** (税抜¥8,750)
 ●重さ/2g●材質/先端部:ウレタン、スティック部:紙●50本入:20, 250本入:4(SY) (株)モルテン

12 ディーケアレル 紙軸口腔ケアスポンジ

水や薬液などの塗布や口腔清掃に。



221-E1763 在庫商品
P-50Y 50本入 **¥1,760** (税抜¥1,600)
 ●重さ/2g●材質/スポンジ:ポリウレタン、軸:100%クラフト紙●生産国/中国●36(S) (株)ダイト

13 サクラ

サクラ形スポンジで効果的にやさしく口腔ケア!

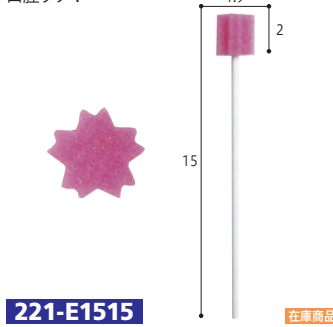

221-E1515 在庫商品
SAK50 50本入 **¥2,090** (税抜¥1,900)
SAK250 250本入 **¥9,460** (税抜¥8,600)
 ●重さ/2g●材質/スポンジ部:ウレタン、スティック部:紙軸●生産国/日本●50本入:18, 250本入:4(S) 齊藤工業(株)

14 マウスピュア 口腔ケアスポンジ

出血がわかりやすい色使いです。



221-E0993 在庫商品
10本入 S、M 各¥506 (税抜¥460)
50本入 S、M、L 各¥1,980 (税抜¥1,800)
500本入 S、M、L 各¥17,600 (税抜¥16,000)
 ●重さ/約2g●材質/先端部:ウレタン、スティック部:紙●10本入:120, 50本入:24, 500本入:2(SY) 川本産業(株)

15 スポンジカ

凹凸カットのスポンジがやさしくお口をケア。

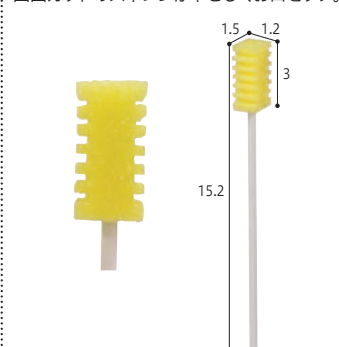

221-E0496 在庫商品
60本入 ¥2,640 (税抜¥2,400)
 ●重さ/2.5g●材質/スポンジ部:ウレタンスポンジ、軸:紙●生産国/日本●24(S) (株)モルテン

1 バイオティーン マウスウォッシュ

ノンアルコール

大きじ1杯、30秒。低刺激で、就寝前のケアにもおすすめ。



221-E0190 在庫商品

64121 240mL ¥1,210 (税抜¥1,100)

●成分/水、グリセリン、キシリトール、他●生産国/アメリカ●12(SY) グラクソ・スミスクライン

2 シーエルオーツーツー フレッシュ液

ノンアルコール

口臭の原因となる臭いの元を効果的に取り除き、お口の中を清潔に保ちます。



歯周ポケットと舌苔を洗浄、口臭の原因を効果的に取り除きます。

221-E0455 在庫商品

500mL ¥2,750 (税抜¥2,500)

●成分/水、グリセリン、亜塩素酸Na、ペパーミント●生産国/日本●6(S) (株)バインメディカル

3 オーラルプラス 口腔用スプレーうるおいミスト

ノンアルコール

うるおい

手軽に簡単！口腔内保湿。



221-E1222 在庫商品

180018、180025、178022、50mL ↑各¥1,089 (税抜¥990)

●成分/ヒアルロン酸、トレハロース配合●生産国/日本●12(Q) ※表記価格は2022年11月1日より適用となります。アサヒグループ食品(株)

4 口腔ケアスプレー

無香料

ノンアルコール

うるおい

口腔内にスプレーするだけ！ワンタッチで手軽にうるおい。



221-E1423 在庫商品

039-102250-00 50mL ¥1,078 (税抜¥980)

●成分/水、ベタイン、ヒアルロン酸Na、ポリアクリル酸Na、クエン酸、他●生産国/日本●80(N) 川本産業(株)

5 ケアハート口腔専科 お口潤うスプレー

うるおい

簡単ワンタッチのミストスプレー。



221-E1175 口腔用化粧品 在庫商品

50mL ¥1,320 (税抜¥1,200)

●成分/水、グリセリン、キシリトール、ポリクオタニウム-51●生産国/日本●48(S) 玉川衛材(株)

6 ハビナス クリンスマイル 口腔保湿ジェル

ノンアルコール

うるおい

緑茶ミントの香りで口の中スッキリ。ネバツキ・乾燥・口臭予防に。



221-E1467 在庫商品

1023210 60g ¥1,045 (税抜¥950)

●成分/緑茶(チャ葉)エキス(保湿剤)、グリセリン(湿潤剤)、キシリトール(湿潤剤)、他●生産国/日本●30(S) ビジョン(株)

7 オーラルプラス 口腔保湿ジェル うるおいキープ

うるおい

たっぷり水分&しっかり保湿。しっとり塗りやすい密着ジェル。



221-E0454 在庫商品

157058 60g ↑ ¥1,089 (税抜¥990)

●成分/ヒアルロン酸、トレハロース配合●生産国/日本●12(Q) ※表記価格は2022年11月1日より適用となります。アサヒグループ食品(株)

8 バイオティーン オーラル バランスジェル

うるおい

どなたでも使用できる中性の湿潤剤。



221-E1220 在庫商品

202042 42g ¥1,650 (税抜¥1,500)

●成分/グリセリン、水、ソルビトール、キシリトール、カルボマー、ヒドロキシエチルセルロース、水酸化Na●6(S) グラクソ・スミスクライン

9 ペプチサル ジェントル マウスジェル

うるおい

唾液にも含まれるペプチドに着目して開発された低刺激性のオーラルケア製品です。



221-E1421 在庫商品

472906 42g ¥1,650 (税抜¥1,500)

●成分/グリセリン、キシリトール、ポリエチレングリコール、ヒドロキシエチルセルロース、精製水、他●生産国/アメリカ●6(S) (株)ジェイメック

10 ウェット キーピング

うるおい

天然アミノ酸系保湿成分ベタイン配合。こびりついた汚れを浮かせて取りやすくします。



221-E1021 在庫商品

50g 各¥1,540 (税抜¥1,400)

●成分/水、グリセリン、ベタイン、キシリトール、ラクトフェリン、他●生産国/日本●6(N) (株)オーラルケア

11 ケアハート口腔専科 お口潤うジェル

うるおい

たっぷり潤いを与えるやわらか透明ジェル。



うるおい成分 リピビュア®配合。

221-E1176 口腔用化粧品 在庫商品

80g ¥1,320 (税抜¥1,200)

●成分/水、グリセリン、キシリトール、ポリクオタニウム-51●生産国/日本●48(S) 玉川衛材(株)

12 ビバジェルエット

無香料

無着色

違和感の少ない無味無臭タイプのジェル。



221-E1179 在庫商品

E552 40g ¥979 (税抜¥890)

E551 120g ¥1,980 (税抜¥1,800)

●成分/水、グリセリン、アルギン酸Na、ヒドロキシエチルセルロース、セチルトリジニウムクロリド、安息香酸Na、クエン酸、クエン酸Na●生産国/日本●12(S) (株)東京技研

13 マウスピュア口腔ケアジェル

うるおい

垂れにくく、スッと伸びてうるおう。



221-E1119 在庫商品

40g 各¥528 (税抜¥480)

90g ¥1,078 (税抜¥980)

●成分/ヒアルロン酸Na(保湿剤)、グリチルリチン酸2K(矯味剤)、他●生産国/日本●40g:120、90g:60(S) 川本産業(株)

14 ディーケアレル 口腔保湿ジェル

無着色

うるおい

うるおいケアしてさわやかキープ。



さっぱりとしたミント味

221-E1625 在庫商品

60g ¥1,012 (税抜¥920)

●成分/水、グリセリン、アルギン酸Na、セルロースガム、キシリトール、ミリスチン酸ポリグリセリル-10、クエン酸Na、ザク口種子油、セイヨウハッカ油、フェノキシエタノール●生産国/日本●48(S) (株)ダイト

15 KIRARAデンタルリンス

日本人の味覚を追求した新フレーバー。口腔内が乾きやすい方に。



221-E0186 在庫商品

PD01 100mL 各¥1,430 (税抜¥1,300)

●成分/キシリトール、C.P.C、クエン酸、香料、他●生産国/日本●12(S) 佐藤歯材(株)

1 長息生活(吹き戻し)

楽しみながら口腔機能回復訓練を!
本当の健康の秘訣は、実は呼吸にありました!



レベル0...ティッシュペーパーを1枚吹いて揺らす程度
レベル1...日常会話をはっきりとした声で話す程度
レベル2...普通の風船を膨らませる程度
レベル3...ハースデーケーキのろうそくを一気に消せる程度
レベルMAX...金管楽器を自由に吹きこぼせる程度

レベル0	1箱10本入	
レベル1	1箱10本入	各¥2,970 (税抜¥2,700)
レベル2	1箱10本入	
レベル3	1箱3本入	¥1,188 (税抜¥1,080)
レベルMAX	1箱1本入	¥748 (税抜¥680)
レベル0,1,2各1本入		¥1,078 (税抜¥980)

●材質/袋状部: グラシン紙・18-8ステンレス、専管部: 中芯原紙、口吹部: ポリスチレン ●生産国/日本 ●10本入: 12(レベルMAXのみ)・1本入・3本入: 24(N) (株)ルピナス

2 NEWエントレ 口腔ケアトレーニング機器

『食べる幸せをいつまでも』
摂食・嚥下鼻呼吸のトレーニング器具。



221-E1674	在庫商品	重さ/30g ●耐熱温度/200℃ ●材質/シリコンゴム ●生産国/日本 ●12(N) (株)NEW CENTURY JAPAN
221-E1673	在庫商品	¥3,850 (税抜¥3,500)

3 フィンガーウェット

お口スッキリ! 指型歯磨きシート。



221-E1673	在庫商品	●材質/レーヨンパルプ、PET/PE ●成分/水(基剤)、PG(湿潤剤)、ペタイン(湿潤剤)、PEG-60水添ヒマシ油(可溶性化剤)、グリセリン(湿潤剤)、他 ●生産国/日本 ●24(N) (株) 本田洋行
D00033	60枚入	¥547 (税抜¥498)

4 オーラルプラス口腔ケアウェット(スッキリタイプ)

キシリトール配合。爽快感のあるスッキリタイプ。
ノンアルコール低刺激。



売上 No.1

221-E0987	在庫商品	172471 100枚入 ↑ ¥913 (税抜¥830)
		172488 詰替え用100枚入 ↑ ¥726 (税抜¥660)
		172457 30枚入 ↑ ¥341 (税抜¥310)

●材質/基布: 不織布 ●成分/水(基剤)、PG(湿潤剤)、トレハロース(保湿剤)、ヒアルロン酸Na(保湿剤)、グリセリン(湿潤剤)、他 ●生産国/日本 ●100枚入、詰替え用100枚: 12, 30枚入: 24(Q) ※表記価格は2022年11月1日より適用となります。 アサヒグループ食品(株)

ノンアルコール

アルコール過敏症の方にも使いやすい、
ノンアルコールの低刺激タイプです。

やわらかメッシュシート

ふんわりやわらかなメッシュシートで
やさしくしっかり汚れを
キャッチします。

+ いろんな方におすすめです

- “うがい”ができない
- ムセやすい(誤嚥しやすい)
- 口の中が汚れやすい
- 口臭が気になる

5 オーラルプラス口腔ケアウェット(マイルドタイプ)

ヒアルロン酸、トレハロース配合。
ノンアルコール低刺激。



6 オーラルプラス口腔ケアウェット(マイルドタイプ)

キャップ付きの横置きタイプで
片手でパッと取り出せます。



221-E0988	在庫商品	172501 100枚入 ↑ ¥913 (税抜¥830)
		172518 詰替え用100枚入 ↑ ¥726 (税抜¥660)

●材質/基布: 不織布 ●成分/水(基剤)、PG(湿潤剤)、トレハロース(保湿剤)、ヒアルロン酸Na(保湿剤)、グリセリン(湿潤剤)、他 ●生産国/日本 ●12(N) ※表記価格は2022年11月1日より適用となります。 アサヒグループ食品(株)

221-E0991	在庫商品	172495 60枚入 ↑ ¥462 (税抜¥420)
-----------	------	-----------------------------

●材質/基布: 不織布 ●成分/水(基剤)、PG(湿潤剤)、トレハロース(保湿剤)、ヒアルロン酸Na(保湿剤)、グリセリン(湿潤剤)、他 ●生産国/日本 ●12(S) ※表記価格は2022年11月1日より適用となります。 アサヒグループ食品(株)

7 ハビナス クリンスマイル歯みがきティッシュ

凸凹メッシュできちんと汚れが落ちる。拭きとるだけでかんたん歯みがき。



8 口内清潔ウェットシート

湿潤成分配合で口あたりのいい歯みがきシート。



8 口内清潔ウェットシート

湿潤成分配合で口あたりのいい歯みがきシート。



221-E0989	在庫商品	46396 100枚入 ボトルタイプ ¥880 (税抜¥800)
		46340 100枚入 詰替え用 ¥825 (税抜¥750)

●材質/コットン ●成分/PG、緑茶エキス、紅茶エキス、キシリトール、他 ●生産国/日本 ●各15(Q) 白十字(株)

9 マウスピュア 口腔ケアガーゼ

水にぬれても破れにくく、舌リハビリ・
口腔内マッサージ・口腔清掃に最適です。



221-E0800	在庫商品	150枚入 ¥682 (税抜¥620)
-----------	------	---------------------

●材質/不織布(キュバ100%) ●24(S) 川本産業(株)

10 ケアハート口腔専科 お口キレイ ウェットシート

お口の汚れ、ネバつきの拭き取りに。



221-E1181	在庫商品	本体 120枚入 ¥1,320 (税抜¥1,200)
		詰め替え用 120枚入 ¥935 (税抜¥850)

●材質/不織布 ●成分/水、グリセリン、セチルピリジニウムクロリド、他 ●生産国/日本 ●24(S) 玉川衛材(株)

11 ピレン口腔ケアウェットシート

吸盤ホルダーでボトルをしっかりと固定。
片手で1枚ずつ簡単に取り出せます。



221-E1183	在庫商品	005561 ボトル100枚入 ↑ ¥990 (税抜¥900)
		005562 詰替え用80枚入 ↑ ¥660 (税抜¥600)

●材質/レーヨン系不織布(メッシュ) ●成分/水、エタノール、PG(湿潤剤)、キシリトール(甘味剤)、メントール(香料)、他 ●生産国/日本 ●24(N) 竹虎

1 口腔ウエットティッシュ

ヒアルロン酸Na、チャ葉エキス成分で保湿。

ノンアルコール
うるおい



さわやかミントの香り

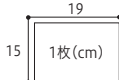

221-E1672

在庫商品

80枚入 ¥418 (税抜¥380)

●材質/不織布 ●成分/水、キシリトール、グリセリン、チャ葉エキス、ヒアルロン酸Na、他 ●生産国/中国 ●32(S) (株)ダイト

2 口腔ケア ウエットガーゼ

指にまいて拭うだけ!!ケア後の口はさっぱりキレイ。

ノンアルコール
うるおい



レモン風味



039-102451-00 詰替用 100枚入

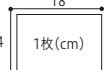

221-E1424

在庫商品

039-102450-00 ボトル 100枚入 ¥880 (税抜¥800)

039-102451-00 詰替用 100枚入 ¥704 (税抜¥640)

●材質/不織布ガーゼ ●成分/水、PG、ペタイン、PEG-60水添ヒマシ油、ヒアルロン酸Na、他 ●生産国/日本 ●12(S) 川本産業(株)

3 口元やわらかうがい受け (5個セット)

容器の縁は柔らかく、しっかり口元を乗せられるから伝いこぼれにくい。

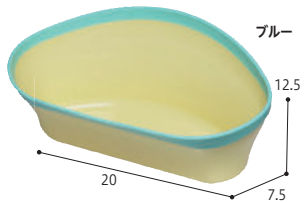

ブルー



221-E1711

在庫商品

5個セット 800mL 各¥2,750 (税抜¥2,500)

●重さ/80g ●耐熱温度/120℃ ●材質/容器:ポリプロピレン、縁部:熱可塑性エラストマー ●6(SY) (株)オールウェイズ

4 使っていいね! うがい受け

へり付きだから手がかけやすく持ちやすい。

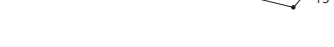
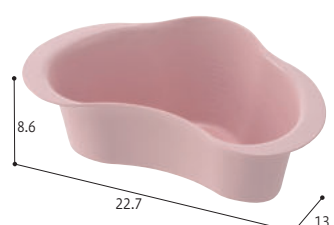

221-E1194

在庫商品

18862 700mL ¥770 (税抜¥700)

●重さ/85g ●耐熱温度/120℃ ●材質/ポリプロピレン ●生産国/中国 ●24(N) (株)リッチェル

5 介援隊 うがいキャッチャー

へり付で使いやすい、リーズナブルなうがい容器。

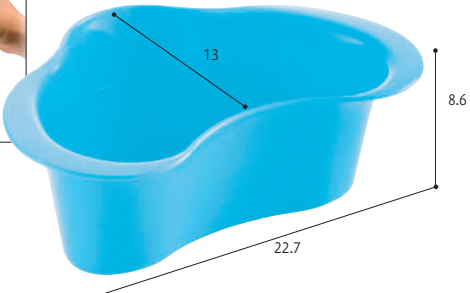

人気 介援隊

221-E1318

在庫商品

CX-01001 700mL

¥715 (税抜¥650)

●重さ/85g ●耐熱温度/120℃ ●材質/ポリプロピレン ●生産国/中国 ●80(DY) 介援隊

6 うがいキャッチ

口元にフィットする3方向のカーブでうがいを漏らさずキャッチ。

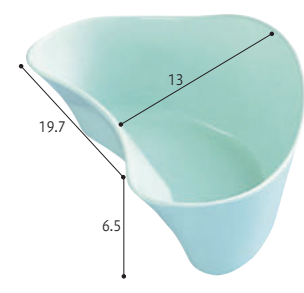

221-E0088

在庫商品

770mL ¥968 (税抜¥880)

●重さ/80g ●耐熱温度/130℃ ●材質/ポリプロピレン ●生産国/日本 ●24(Q) 浅井商事(株)

7 ティコブうがい受け

取っ手付きで介助に便利。



221-E0901

在庫商品

G801 約400mL ↑ ¥1,265 (税抜¥1,150)

●重さ/75g ●耐熱温度/100℃ ●材質/ポリプロピレン ●生産国/中国 ●24(N) (株)幸和製作所

8 ガーグルベース(ケア)

頬に密着しやすいカップ線形状、軽くて扱いやすいうがい受け。

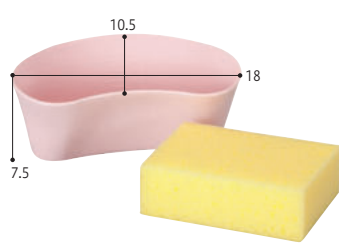

221-E0087

在庫商品

C10027 500mL ¥858 (税抜¥780)

●重さ/90g ●耐熱温度/140℃ ●材質/ポリプロピレン ●生産国/日本 ●10(D) あしかめ工業(株)

9 デンタルコップ 「爽やかさん」

食洗機 専用
抗菌

入れ歯の洗浄と保管に抗菌効果のある洗浄容器を。



221-E0411

在庫商品

430mL ↑各¥935 (税抜¥850)

●重さ/133g ●耐熱温度/140℃ ●材質/ポリプロピレン ●80(N) (株)アサヒ興洋

10 デントクリアカップ 入れ歯洗浄用

錠剤を水切りカゴの凹みに入れると、入れ歯全体に泡が広がって洗浄できます。



221-E0986

在庫商品

239-003990-00、340mL 各¥440 (税抜¥400)

239-003980-00 ブルー ●重さ/約85g ●耐冷・耐熱温度/-20~120℃ ●材質/ポリプロピレン ●生産国/日本 ●72(N) 紀陽除虫菊(株)

11 エラック 義歯ブラシ らくらくスタイル

独自のフォルムと密毛ヘッドで使いやすいと清掃性を追求した義歯ブラシ。



221-E0384

在庫商品

2色1セット ¥1,100 (税抜¥1,000)

●重さ/30g ●材質/ブラシ:ナイロン、柄:ポリプロピレン ●生産国/日本 ●30(S) ※予告なく仕様変更する場合がございます。 ライオン歯科材(株)

12 ハビナス クリンスマイル 入れ歯洗浄ブラシ

2種類のブラシが付いて、入れ歯のすみずみまで磨けます。

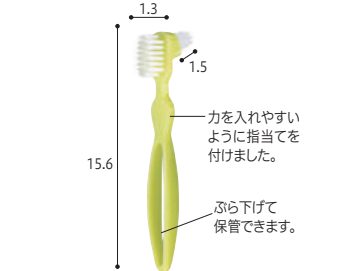

221-E0130

在庫商品

1023200 ¥418 (税抜¥380)

●重さ/24g ●耐熱温度/80℃ ●材質/ブラシ:ナイロン柄:ポリプロピレン(抗菌剤含有) ●生産国/日本 ●50(N) ピジョン(株)

13 エラック 義歯洗浄剤

高い洗浄力と義歯材料へのやさしさを両立した顆粒タイプの義歯洗浄剤。



221-E0336

在庫商品

175g ¥1,078 (税抜¥980)

●成分/ペルオキシ硫酸-水素カリウム混合物、過ホウ酸ナトリウム、タンパク分解酵素、直鎖アルキルベンゼンスルホン酸ナトリウム ●生産国/日本 ●20(S) ライオン歯科材(株)

14 デントクリア

酵素が入った、入れ歯用洗浄剤。



総入れ歯用 部分入れ歯用

221-E1472

在庫商品

120錠 各¥1,155 (税抜¥1,050)

●成分/酵素、界面活性剤(アルファオレフィンサルホン酸塩)、発泡剤(重炭酸塩、クエン酸、炭酸塩)、結合剤、流動改善剤、他 ●生産国/日本 ●36(N) 紀陽除虫菊(株)

15 ケアハート口腔専科 入れ歯キレイ洗浄剤

大容量3000錠入で経済的な入れ歯洗浄剤。



221-E1471

直送

3000錠入 (6個×20シート×25箱入) ¥15,400 (税抜¥14,000)

●成分/酵素、クエン酸、重炭酸塩、過硫酸塩、アルファオレフィンサルホン酸塩、他 ●生産国/日本 ●1(S) 玉川衛材(株)

1 介援隊 食事用エプロン

厚地の生地で長持ちします。

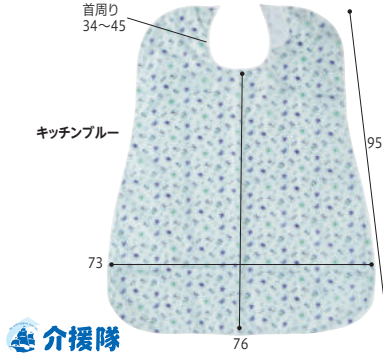

221-E1569

CX-01002 各¥1,210 (税抜¥1,100) ●重さ/約50g●材質/ポリエステルツイル(撥水加工、アクリルコーティング)●生産国/日本●100(DY) 介援隊

2 長持ちする大きなお食事エプロン

お洋服や家具など日常生活になじむようなデザイン。

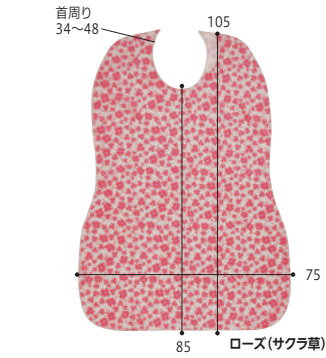

221-E0907

403720 各¥1,540 (税抜¥1,400) ●重さ/60g●材質/ポリエステル100%●生産国/カンボジア●1(D) フットマーク(株)

3 ブルー防水食事用エプロン

丈夫で長持ち、撥水+防水でしっかりガード。撥水効果も持続します。

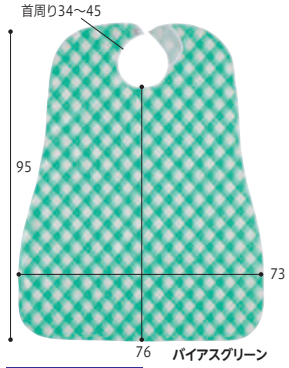

221-E0985

各¥1,045 (税抜¥950) ●重さ/42g●材質/ポリエステル(撥水加工、アクリルコーティング)●生産国/日本●120(W) 亀屋(株)

4 ブルー防水食事用エプロン ロングサイズ

丈夫で長持ち、撥水+防水でしっかりガード。撥水効果も持続します。



221-E1631

各¥1,430 (税抜¥1,300) ●重さ/52g●材質/表:ポリエステル100%、裏:アクリルコーティング加工●生産国/日本●150(D) 亀屋(株)

5 食事用 防水エプロン

軽くて耐久性もすぐれたエプロン。滑り止め加工がされ、安心。



221-E0195

400 各¥2,200 (税抜¥2,000) ●重さ/約80g●材質/表:ポリエステル、裏:ポリウレタン(滑り止め、耐熱防水加工)●生産国/日本●150(D) 松本ナース産業(株)

6 エコミー食事用エプロン

撥水機能が強く、油汚れや醤油もはじきます。

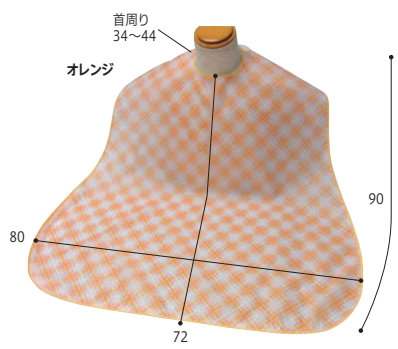

221-E0904

3002 各¥1,045 (税抜¥950) ●重さ/55g●材質/ポリエステル100%(撥水加工)●生産国/日本●50(D) 萬葉(株)

7 食事用エプロン(超撥水タイプ)

洗濯後の乾きも早い超撥水タイプ。

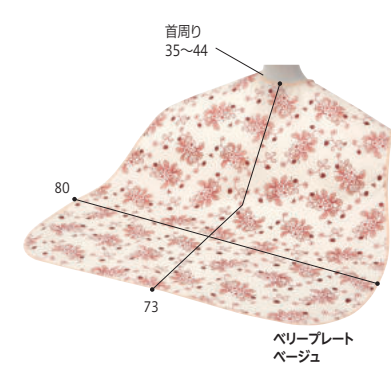

221-E0290

6060 各¥1,540 (税抜¥1,400) ●重さ/66g●材質/ポリエステルツイル(ツイルアクリルコーティング)●生産国/日本●30(D) (株)大阪エンゼル

8 大人用食事用エプロン

軽くて耐久性があり、シワになりにくい素材を使用しています。

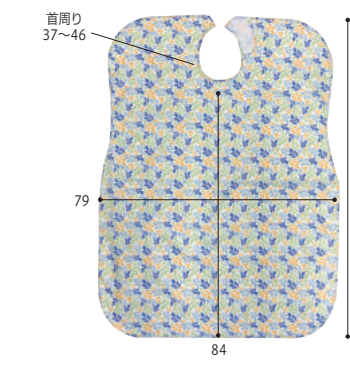

221-E1683

P9690, P9691, P9692, P9693 各¥1,430 (税抜¥1,300) ●重さ/55g●材質/ポリエステル100%●生産国/中国●10(DY) ニシキ(株)

1 ふわ軽! 食事前掛用エプロン(撥水加工)

油・水分に強い撥水加工、体に負担の少ない軽ふわスタイル。



221-E1704

在庫商品

各¥968 (税抜¥880)

●重さ/約44g ●材質/ポリエステル100%、裏:ポリウレタンコーティング ●生産国/中国 ●30(S)

(株)ダイト

2 食事前掛(耐久はっ水)

長持ちする耐久はっ水エプロン。男女兼用のデザイン。

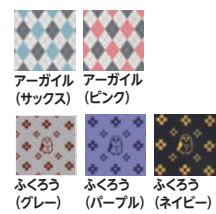

221-E1477

在庫商品

1070

↑各¥2,200 (税抜¥2,000)

●重さ/50g ●材質/ポリエステル100%(耐久はっ水) ●生産国/日本 ●1(D)

(株)特殊衣料

3 ソフラピレンエプロン コスモス

毎日の食事を楽しくするおしゃれな柄の防水エプロン。

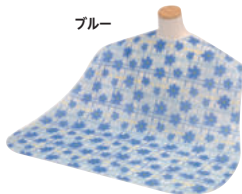
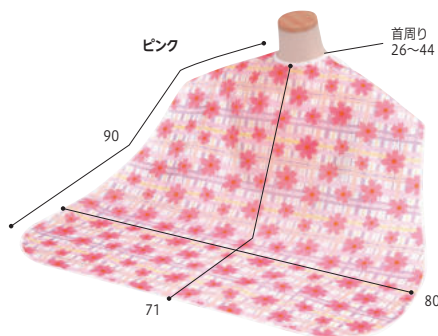

221-E0415

在庫商品

↑各¥1,320 (税抜¥1,200)

●重さ/約60g ●材質/ポリエステル100% ●生産国/中国 ●100(N)

竹虎

4 ソフラピレンエプロン しずく

洗濯や熱に強い防水エプロン。

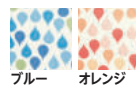
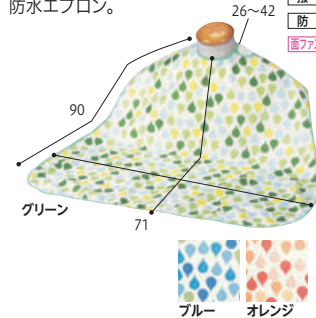

221-E0234

在庫商品

↑各¥1,760 (税抜¥1,600)

●重さ/約51g ●材質/ポリエステル100% ●生産国/中国 ●10(N)

竹虎

5 ソフラピレンエプロン しずく ポケット付き

食べこぼしをポケットがしっかりキャッチ。

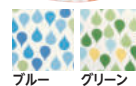
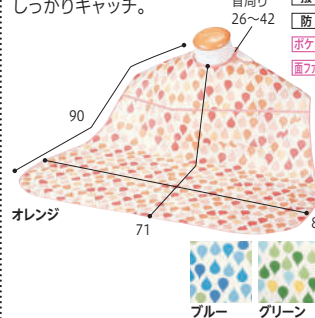

221-E0234

在庫商品

↑各¥2,200 (税抜¥2,000)

●重さ/約60g ●材質/ポリエステル100% ●生産国/中国 ●10(N)

竹虎

6 ハビナス 肩まわりすっきり食事エプロン

肩まわりがすっきりしているから腕が動かしやすい。

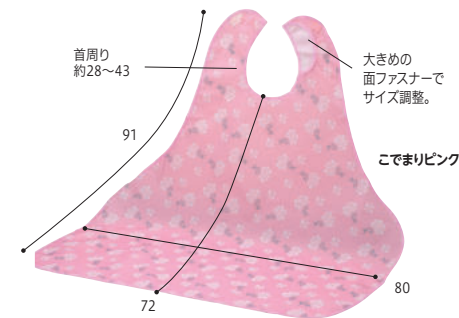

221-E0057

在庫商品

各¥1,760 (税抜¥1,600)

●重さ/約50g ●材質/ポリエステル100%(アクリルコーティング) ●生産国/タイ ●20(D) ビジョンタヒラ(株)

7 ウィズエール 食事前掛用エプロン レギュラータイプ

食卓に広げたり、下に垂らしたり、便利なレギュラーサイズです。

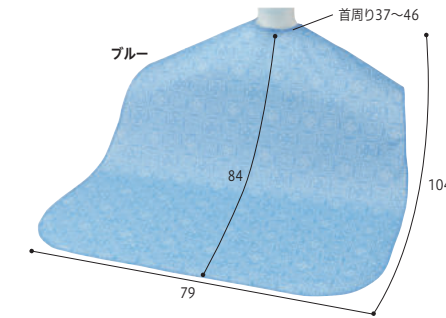

221-E1692

在庫商品

↑各¥1,540 (税抜¥1,400)

●重さ/約70g ●材質/ポリエステル100%(撥水加工) ●生産国/中国 ●160(N)

川本産業(株)

8 デイナーエプロン

耐久撥水加工付きで洗濯後の乾きも早く使いやすいエコミータイプです。

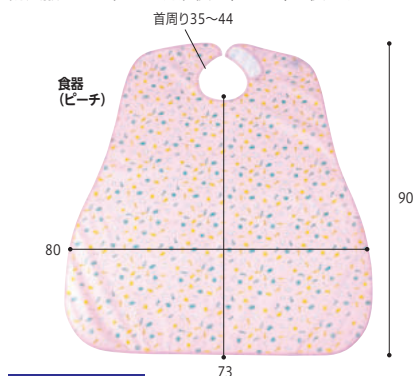

221-E0235

在庫商品

6070 ↑各¥1,430 (税抜¥1,300)

●重さ/60g ●材質/ポリエステルツイル(ツイルアクリルコーティング) ●生産国/中国 ●1(D) (株)大阪エンゼル

介・購入 介護保険購入対象商品 介・住宅 介護保険住宅改修対象商品

9 食事前掛用エプロン

耐久性にすぐれた特殊撥水加工。食事が楽しい柄付き。

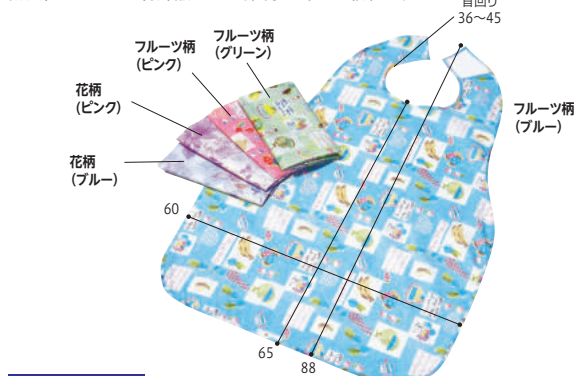

221-E0061

在庫商品

C ↑各¥1,320 (税抜¥1,200)

●重さ/50g ●材質/ポリエステル(撥水加工) ●生産国/日本 ●(S) 岡山三誠(株)

↑・↓ = 2022年10月1日より価格改定

1 ソフラピレンエプロン ボーダーチェック

洗い替えが揃えやすい
リーズナブルな食食用エプロン。

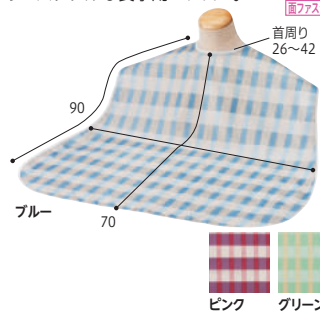

221-E1517 在庫商品

↑各¥1,210 (税抜¥1,100)

●重さ/約60g●材質/ポリエステル100%●生産国/中国●30(N) 竹虎

2 ソフラピレンエプロン パンジー

毎日の食事を楽しくする、
おしゃれな柄の防水エプロン。

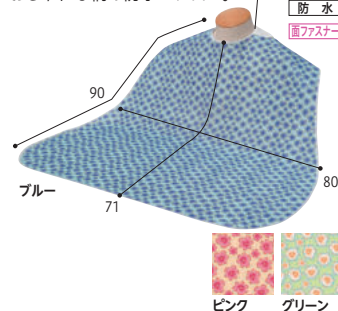

221-E0788 在庫商品

↑各¥1,320 (税抜¥1,200)

●重さ/約60g●材質/ポリエステル100%●生産国/中国●100(N) 竹虎

3 食食用エプロン Super

防水シートと同じ素材を使用し、
防水性を強化。

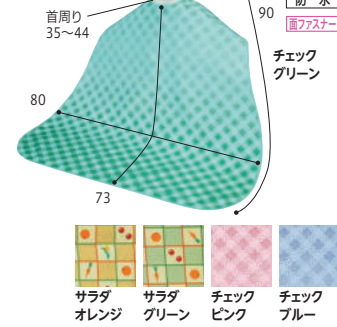

221-E1571 在庫商品

6064 各¥2,420 (税抜2,200)

●重さ/86g●材質/ポリエステル100%(ポリウレタンコーティング)●生産国/日本●1(D) (株)大阪エンゼル

4 食食用エプロンII (ロングタイプ)

ゆったり長いロングタイプで
広い範囲を汚れからカバーします。

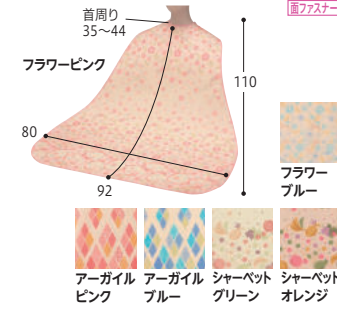

221-E1197 在庫商品

6068 各¥1,870 (税抜¥1,700)

●重さ/83g●材質/ポリエステル(ツイル)アクリルコーティング●生産国/中国●1(D) (株)大阪エンゼル

5 ハビナス テーブルから すべらない食食用エプロン

裏面の滑り止めでテーブルに
フィット、お茶や汁物でも安心。



221-E0056 在庫商品

11201, 11202 各¥1,870 (税抜¥1,700)

●重さ/約72g●材質/ポリエステル(強撥水加工:ウレタンコーティング)●生産国/タイ●20(D) ビジョン(株)

6 ハビナス 肩までおおえる 食食用エプロン

肩までおおえるから
汚れをしっかり防ぐ。

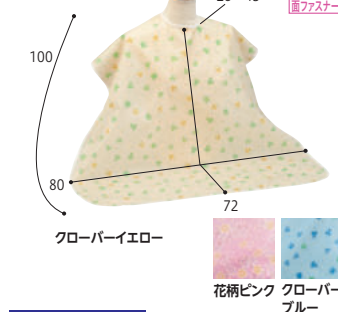

221-E1434 在庫商品

各¥1,760 (税抜¥1,600)

●重さ/52g●材質/ポリエステル100%(アクリルコーティング)●生産国/タイ●20(D) ビジョンタヒラ(株)

7 ウィズール 食食用エプロン ポケットタイプ

芯入りポケットが食べこぼしを
しっかりキャッチ!



221-E1693 在庫商品

039-120100-00 039-120110-00 039-120110-00 ↑各¥2,178 (税抜¥1,980)

●重さ/約68g●材質/ポリエステル100%(撥水加工)●生産国/中国●160(N) 川本産業(株)

8 ハビナス 車いす・食卓いす用 こぼさない食食用エプロン

ビッグサイズで、食べこぼしが座面に
落ちるのを防ぎます。



221-E1316 在庫商品

11265 ¥1,980 (税抜¥1,800)

●重さ/63g●材質/ポリエステル100%(アクリルコーティング)●生産国/タイ●20(DY) ビジョンタヒラ(株)

9 こぼれないお食事エプロン

ワンタッチで簡単着脱。

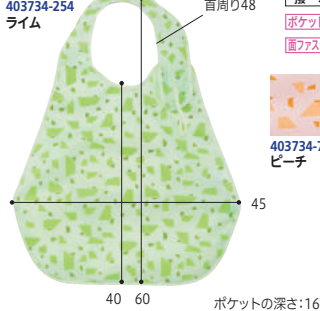

221-E1433 在庫商品

403734-739 403734-254 各¥2,090 (税抜¥1,900)

●重さ/40g●材質/ポリエステル100%(アクリルコーティング)●生産国/日本●(D) フットマーク(株)

10 食事前掛(超はっ水)

耐久性と耐洗濯性にすぐれたスーパーボンネット加工で水や油をはじきます。

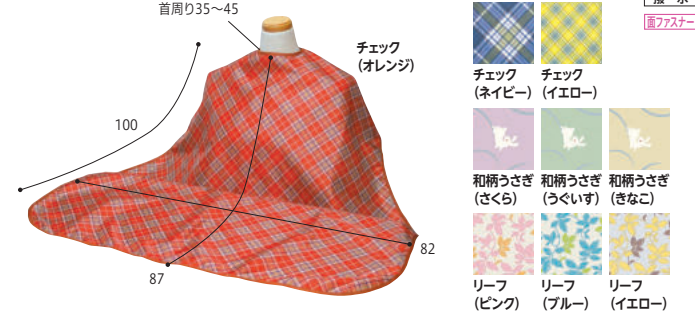

221-E0233 在庫商品

1011 ↑各¥1,760 (税抜¥1,600)

●重さ/約50g●材質/ポリエステルタフタ100%(スーパーボンネット加工:超はっ水)●生産国/日本●1(D) (株)特殊衣料

11 食事前掛(超はっ水)袖付

袖口が汚れにくい超はっ水加工の
エプロン。



221-E0789 在庫商品

1040 ↑各¥5,280 (税抜¥4,800)

●重さ/約90g●材質/ポリエステルタフタ100%(スーパーボンネット加工:超はっ水)●生産国/日本●1(D) (株)特殊衣料

12 食事前掛(2枚組)

花柄と無地の2枚組でお得。
かわいい食事前掛です。



221-E0500 在庫商品

1030 ↑各¥2,860 (税抜¥2,600)

●重さ/約110g(2枚)●材質/ナイロンタフタ100%(はっ水加工)●生産国/日本●1(D) (株)特殊衣料

13 食事前掛(耐久はっ水) 袖付

はっ水加工が長持ち。
袖口が汚れにくい前掛。



221-E1478 在庫商品

1080 ↑各¥5,280 (税抜¥4,800)

●重さ/110g●材質/ポリエステル100%(耐久はっ水)●生産国/日本●1(D) (株)特殊衣料

14 ディナーエプロン (ポケット付き)

しっかり形をキープできる
ポケット付エプロン。

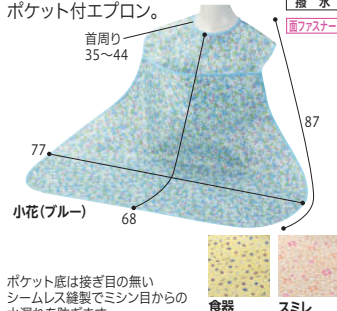

221-E1570 在庫商品

6077 各¥2,090 (税抜¥1,900)

●重さ/76g●材質/ポリエステル100%●生産国/中国●1(D) (株)大阪エンゼル

15 お食事エプロン

汚れをサッと拭きとれる撥水加工。
食べこぼしをしっかり防ぐ
立体ポケット付。



221-E1626 在庫商品

FEP1 各¥990 (税抜¥900)

●重さ/35g●材質/ポリエステル●生産国/中国●120 (Q) スター(株)

1 バンダナタイプ・ラージ

介護の負担を軽減する大人のよだれかけ。
3層構造で水分・汚れが服に染みにくい。



洗濯機 ネット
脱水機 ○
乾燥機 65℃
スナップボタン

221-E1572

在庫商品

↑各¥1,980(税抜¥1,800)

●重さ/75g●材質/表地:綿100%、中地:ポリエステル100%、裏地:ナイロン100%、他●生産国/中国●1(Q)
Mum2Mum

2 食事エプロンポケット付

施設や病院など本格的な介護が必要な現場のためのプロ仕様。
菌類を死滅させられる80℃での高温洗濯と乾燥機の使用可能。



洗濯機 80℃
脱水機 ○
乾燥機 ○
ポケット付
ポケット止め

NEW

221-E1744

在庫商品

S 各¥3,520(税抜¥3,200)

M 各¥3,960(税抜¥3,600)

L 各¥4,400(税抜¥4,000)

●重さ/147~222g●材質/ポリエステル100%●生産国/中国●1(Q)

ケアデザインズ

3 ハンディエプロン

くるとまとめれば携帯に便利!
立体ポケットで食べこぼしをキャッチ。



洗濯機 ○
脱水機 ○
乾燥機 60℃
撥水
ポケット付
裏フラスター

221-E1473

在庫商品

6080 各¥1,320(税抜¥1,200)

●重さ/約29g●材質/ポリエステル100%(ツイルアクリルコーティング)●付属品/留め用ループ●生産国/日本●1(D)
(株)大坂エンゼル

4 ソフラピレンエプロン チェック2WAYタイプ

表と裏のスナップボタンを
留めればポケット状になります。



洗濯機 40℃
脱水機 ○
乾燥機 60℃
防水
ポケット付
スナップボタン

221-E0905

在庫商品

↑各¥1,760(税抜¥1,600)

●重さ/約150g●材質/表地:ポリエステル100%、裏地:PVC73%・ポリエステル27%●生産国/台湾●100(N) 竹虎

5 カラーデニム 食食用エプロン

下ポケット付で食べこぼしを防ぎます。



洗濯機 40℃
脱水機 ○
乾燥機 60℃
防水
ポケット付
裏フラスター

221-E1721

在庫商品

2600 ↑各¥1,980(税抜¥1,800)

●重さ/115g●材質/ポリエステル65%、綿35%●生産国/日本●120(D)
松本ナース産業(株)

6 お食事エプロン のびるクリップ

使い方がいろいろ。ひとつあると便利なクリップ。
持ち運びにも便利で、かさばりません。

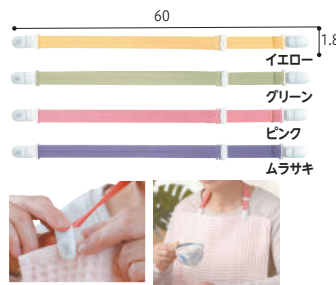

221-E0504

在庫商品

403783 各¥1,320(税抜¥1,200)

●重さ/12g●材質/ポリエステル85%・ポリウレタン15%、クリップ:アジャスター:ポリカーボネート●生産国/日本●1(D) *エプロンは含まれておりません。 フットマーク(株)

7 使いきり食食用エプロン

首ひもにミシン目があるため脱ぎやすい。



防水

221-E1720

在庫商品

039-500000-00 50枚入 ↑¥767(税抜¥698)

●重さ/10g●材質/ポリエチレン●生産国/ベトナム●20(N)
川本産業(株)

8 フェルラックエプロン

表面が吸水、裏面が防水加工の
使い捨てエプロン。



防水

221-E1201

在庫商品

L テープ付 076372 ¥3,520(税抜¥3,200)

LL テープ付 076369 ¥5,940(税抜¥5,400)

●重さ/L:9g、LL:15g●材質/クレープ紙(ポリエチレンラミネート加工)●生産国/日本●Lテープ付:10、LLテープ付:5(N)
竹虎

9 使い捨てエプロン 食食用

ポリエチレン製で液体を通しにくい
使い捨てエプロンです。



防水

221-E1677

在庫商品

TE-S30 30枚入 ¥1,361(税抜¥1,238)

●重さ/15.9g●材質/ポリエチレン●生産国/中国●40(N)
アリスオーヤマ(株)

10 使い捨て食食用エプロン ポケット付 透明

片付け簡単、手間いらず!



防水

221-E1480

在庫商品

73740 60枚入 ¥1,210(税抜¥1,100)

●重さ/約9.5g●材質/ポリエチレン●生産国/中国●10(N)
オオサキメディカル(株)

11 食食用エプロン

驚異のしなやかさと軽さを実現。
防水性に優れた結ぶタイプ。



防水

221-E1573

在庫商品

SUN71 50枚入 ↑¥880(税抜¥800)

●重さ/約10g●材質/ポリエチレン●生産国/中国●20(S)
サンフラワー(株)

12 エプケアディスポ 食食用エプロン

使い捨ての食食用エプロンです。
使用後は、ミシン目から簡単に外せます。

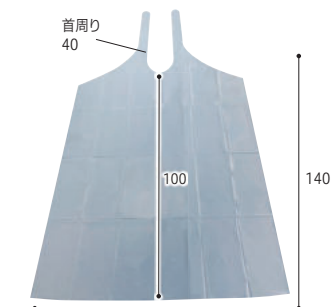

防水

221-E1578

在庫商品

No.6021 50枚入 ¥1,100(税抜¥1,000)

●材質/ポリエチレン●生産国/中国●20(S) (株)エプ

13 使い捨てお食事エプロン

食べこぼしや水分が浸透しにくい
特殊構造のエプロン。

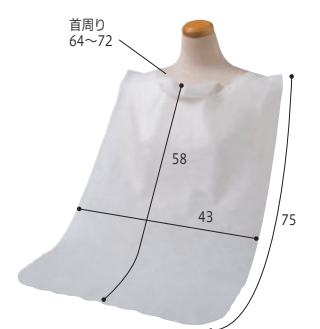

221-E1414

在庫商品

KN-947 30枚入 ¥660(税抜¥600)

●重さ/約6.1g●材質/PP不織布●生産国/中国●40(N)
(株)ストリックスデザイン カナッパ事業部

14 使い捨て防水エプロン

表面は食べこぼしを吸収するバルブ素材。
裏面は防水加工のロングエプロン。



防水

221-E0503

在庫商品

KN-932 10枚入 ¥628(税抜¥571)

●重さ/約12g●材質/表面:バルブ 裏面:ポリエチレンラミネート●生産国/日本●50(N)
(株)ストリックスデザイン カナッパ事業部