

快適ライフ&健康は寝具が肝心

ベッド関連

一日の大半を過ごすベッドだからこそ細やかな配慮を。快適な睡眠の提供とベッド周りの動きをお手伝いします。在宅介護に欠かせない介護ベッド。起き上がり・立ち上がりを支援すると同時に、介護者の無理な姿勢を減らし負担を軽減します。個々の身体に合った商品を選びましょう。条件により介護保険制度が適用されます。

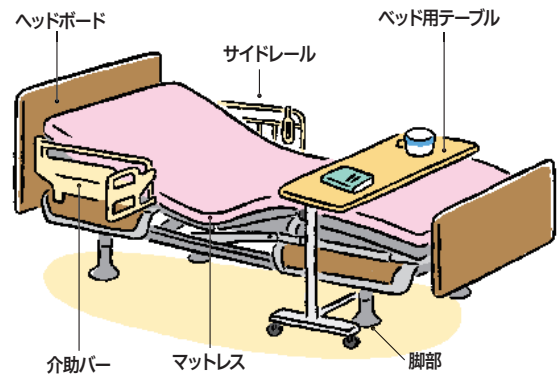

介護ベッド 起き上がりや立ち上がりなどを補助する機能を備えた介護ベッド (右上のモーターアイコンは介護隊基準です。) ▶P67~

1モーター

1モーター



日常生活がほぼ自立している方向きです。少ない負担で立ち上がり・起き上がりが可能です。背上げまたは昇降、背上げ・膝上げ連動タイプもあります

1+1モーター

1+1モーター

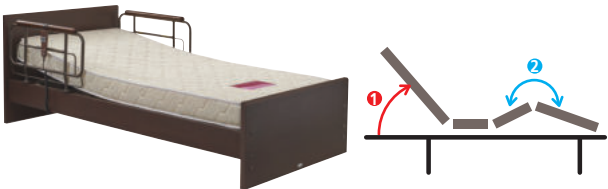

2つのモーターで背上げと膝上げを、単独で調節できます。高さ調整モーターはついていません(介護業界では一般的に、昇降機能つきのものを2モーターと呼びます)

2モーター

2モーター



支えがあれば自分で座位を保てる方向きです。立ち上がり・起き上がりを補助します。背上げ+昇降の2機能つき。膝上げは背上げと連動します(解除可)

3モーター

3モーター



※メーカーによってはその他機能を有した4モータータイプもございますが、当カタログでは、基本性能として3モーターに分類されています。

ほぼ寝たきりで日常生活のほとんどで介助が必要な方向きです。寝たきり防止に効果的です。背上げ・膝上げ・昇降の3機能つき

サイドテーブル ▶P72~ マットレス ▶P76~

シーツ・体位変換クッション ▶P86~

セット時非課税? セット時非課税

特殊寝台は消費税法施行令(昭和63年政令第360号)第14条の4の規定に基づき、非課税扱いとされます。また、付属品のマットレス、サイドレール(2組まで)も該当のベッドと同時に購入した場合のみ非課税扱いとされます。

特殊寝台の条件は下記の通りです

- イ. 本体の側板の外縁と側板の外縁との幅が100センチメートル以下のもの
- ロ. サイドレールが取り付けられているもの又は取り付け可能なもの
- ハ. キャスターを装備していないもの
- ニ. 頭部及び脚部の傾斜角度が調整できるもの

一般的にベッド用グリップやサイドテーブルは課税となります。当カタログでは、同一メーカーでのセット購入時に非課税扱いとしております。上記に関しては、実際にご購入される販売店様にご相談ください。

スリングシートはセット時非課税です

リフト本体は非課税です。リフト本体とスリングシート(吊り具)を同時購入の場合、1枚まで非課税となります。

ベッド関連:マークの説明

SEK 繊維評価技術協議会が繊維の機能加工・素材の性能と安全性を認証する任意のマーク

1モーター 介護ベッドに付いたモーター数の違いを示す。背上げ・高さ調整・膝上げ、いずれかの機能(2モーター、3モーター、1+1モーター)

〈機能〉

抗菌 商品の主な機能(制菌、防水、通気、透湿など)

〈設備〉

洗濯機 乾燥機

脱水機 手洗い

〈洗濯:留意点〉

塩素系漂白

酸素系漂白

メーカー推奨の洗濯方法

内の表示について

○ 使用可

× 使用不可

00°C 耐熱温度(以下)

家 家庭用

※マークに属する情報はマーク下に配置しています。

〈その他〉

通年用 秋冬用

商品使用に適した時期

吸水量目安

約500cc

商品が吸う水量の目安

電源

バッテリー

電源

AC100V

稼動するために必要な電源

食事

入浴

ベッド

衣類

歩行

排泄

住宅改修

日常生活

健康管理

医療施設

住環境

その他

1 INTIME1000シリーズ

サイドパネルを裏返しに装着すればサイドレール等が使用できます。様々な組み合わせからお選びいただけます。

68.4~103.4cm
(1+1モーターのみ68.4・72.4・76.4)

組み合わせ例
RQ-1131WE
本体価格 ¥198,000 マットレス別
1+1モーター
ハリウッドスタイル(フットボードなし・ホワイトスパークル)
ボード: ラウンド(ホワイト)
ボードカラー: ホワイトスパークル

56.4~91.4
(1+1モーターのみ
56.4・60.4・64.4)

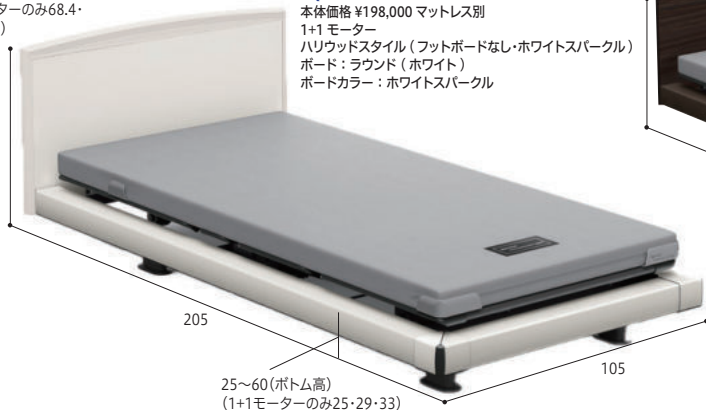

組み合わせ例

RQ-1233SC
本体価格 ¥178,000 マットレス別
2モーター
ハリウッドスタイル(フットボードなし・グレアブストラクト)
ボード: スクエア
ボードカラー: ダークオーク

全ラインナップはWEBよりご確認ください。



1+1モーター
2モーター
3モーター



221-B0701

直・送別

非課税 ↑ ¥158,000~

●(N) ※マットレスは別売 ※組み合わせ例は3モーターの写真です。 パラマウントベッド(株)

2 楽匠プラス シリーズ

あなたにプラス、私にプラス。

組み合わせ例
KQ-A2311(Xタイプ)
本体価格 ¥418,000 マットレス別
2モーター
91cm幅・レギュラーサイズ
オプション受色: モスグリーン
ボード: 多機能ボード
ボード色: モスグリーン

61.6~105.1
(超低床55.6~99.1)

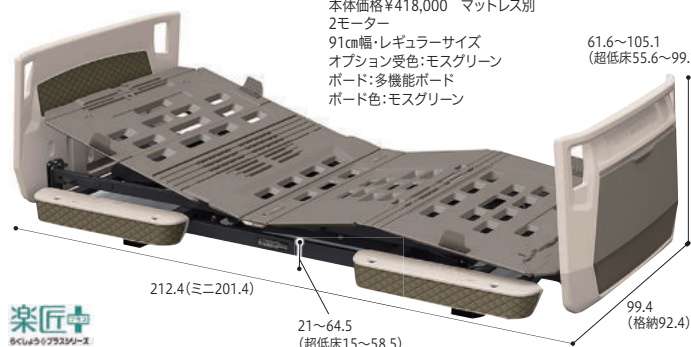

楽匠中
たけしやろプラスシリーズ

221-B0764

直・送別

非課税 ↑ ¥396,000~★

●(N) ※HL1モーターは非課税の対象にはなりません。

パラマウントベッド(株)

全ラインナップはWEBよりご確認ください。



1モーター
2モーター
3モーター



スマートフォンがリモコン代わりに!

呼び出しボタンを押すとスマートフォンに通知が届きます。



呼出ボタンを押します



スマートフォンに通知が届きます

※専用の「ベッド操作アプリ」をインストールしたスマートフォンをベッドに登録する必要があります。

3 レントシリーズ

介護にかかわるすべての方を応援するベッドです。

62.9~102.9

全ラインナップはWEBよりご確認ください。



2モーター
3モーター

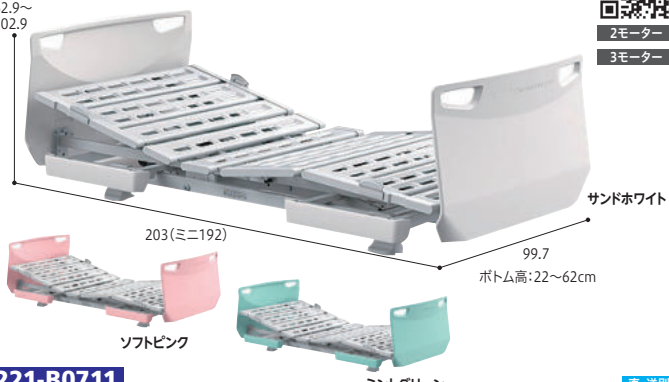

221-B0711

直・送別

非課税 ↑ ¥341,000~★

●(N)

パラマウントベッド(株)

4 クオラ ONE

高い安全性と確かな機能を併せ持つ電動介護用ベッド。

全高 64~99

全ラインナップはWEBよりご確認ください。



1モーター
2モーター
3モーター

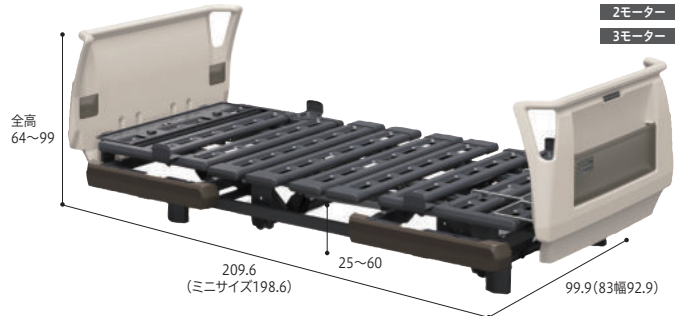

221-B0788

直・送別

非課税 ↑ ¥270,000~★

●(Q) ※HL1モーターは非課税の対象にはなりません。

パラマウントベッド(株)

5 ~ 14 オプション

電動ベッドと身体の快適な関係をデザインする、新機構ストレッチシステム採用。

カバー: 抗菌 | 防水 | 難燃

詰め物: 難燃

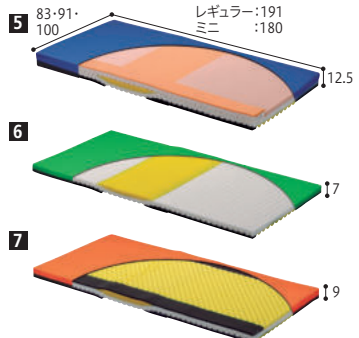

5 ストレッチグライド (清拭タイプ) 直・送別 **221-B0540**
83cm, 91cm セット標準価格 ↑各 ¥151,800 (税抜¥138,000) ★
100cm ↑ ¥169,400 (税抜¥154,000) ★

6 ストレッチスリム (清拭タイプ) 直・送別 **221-B0538**
83cm, 91cm セット標準価格 ↑各 ¥58,300 (税抜¥53,000) ★
100cm ↑ ¥75,900 (税抜¥69,000) ★

7 ストレッチフィット (清拭タイプ) 直・送別 **221-B0539**
83cm, 91cm セット標準価格 ↑各 ¥86,900 (税抜¥79,000) ★
100cm ↑ ¥105,600 (税抜¥96,000) ★

●材質/カバー: ポリウレタン・ポリエステル、詰め物: ポリエステル・ウレタンフォーム ●(N)
★別売替カバー: 有り 直・送別 パラマウントベッド(株)

8 ベッドサイドレール (スタンダード) 2本組 直・送別 セット時非課税 **221-B0349**

KS-161Q 高さ 50.3cm ↑各 ¥20,900★ (税抜¥19,000)
KS-171Q 高さ 56.3cm
TAIS/00170-000529 56.3cm
●(N) パラマウントベッド(株)

9 ベッドサイドレール (介助バー併用タイプ) 1本 直・送別 セット時非課税 **221-B0351**

KS-151Q ↑ ¥18,700 (税抜¥17,000) ★
TAIS/00170-000537
●(N) パラマウントベッド(株)

10 アジャステーブル 直・送別 **221-B0016**

KQ-090 ↑ ¥14,300 (税抜¥13,000) ★
TAIS/00170-000188
●材質/樹脂 ●(N) パラマウントベッド(株)

11 スイングアーム 介助バー 直・送別 **221-B0668**

KS-099A ↑ ¥62,700 (税抜¥57,000) ★
TAIS/00170-001205
●(N) パラマウントベッド(株)

12 オーバーテーブル 直・送別 **221-B0000**

KQ-060M 83cm 幅用 ↑各 ¥12,100★ (税抜¥11,000)
TAIS/00170-000373
KQ-060L 91cm 幅用
TAIS/00170-000374
KQ-060W 100cm 幅用
TAIS/00170-000375
●材質/ポリエステル化粧板張り、樹脂 ●(N) パラマウントベッド(株)

楽匠プラス Hタイプ用 **221-B0527**

キャスター(1台分) 直・送別 **221-B0527**

KQ-P70C ↑ ¥30,800 (税抜¥28,000) ★
TAIS/00170-000794

14 プレグラーマットレス 直・送別 **221-B0009**

KE-551Q ↑ ¥52,800 (税抜¥48,000) ★
TAIS/00170-000159
●サイズ/幅91×長さ191×高さ8cm ●材質/カバー: 中材: ポリエステル ●(N)
●吸水 | 防カビ | 抗菌 | 通気
パラマウントベッド(株)



TAISコードは
こちらからご覧ください。

介・購入 介護保険購入対象商品 介・住宅 介護保険住宅改修対象商品

↑・↓ = 2022年10月1日より価格改定

1 CORE Neo

軽量、簡単組立、快適。

1モーター:64.5・68.5・72.5・76.5
2モーター:64.5~100.5
3モーター:64.5~100.5
(床面高)
1モーター:25・29・33・37
2モーター:25~61
3モーター:25~61

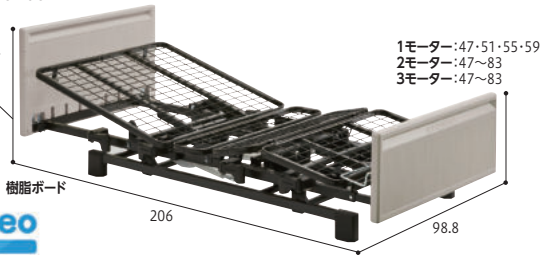

1モーター:47・51・55・59
2モーター:47~83
3モーター:47~83

CORE Neo

221-B0685

| | | |
|----------------------|-------------------|-----------------|
| NS-810 (1モーター) | TAIS/00167-000261 | 非課税 ↑ ¥308,000★ |
| 樹脂ボード NS-820 (2モーター) | TAIS/00167-000262 | 非課税 ↑ ¥330,000★ |
| NS-830 (3モーター) | TAIS/00167-000263 | 非課税 ↑ ¥363,000★ |

●最大使用者体重/138kg●材質/本体:スチール製、ボード:樹脂・木製●生産国/台湾●(N)

1モーター:64.5・68.5・72.5・76.5
2モーター:64.5~100.5
3モーター:64.5~100.5
(床面高)
1モーター:25・29・33・37
2モーター:25~61
3モーター:25~61

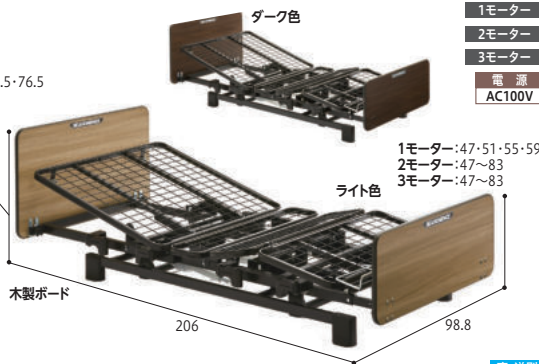

1モーター:47・51・55・59
2モーター:47~83
3モーター:47~83

| | | |
|----------------------|-------------------|------------------|
| NS-811 (1モーター) | TAIS/00167-000264 | 非課税 ↑ 各¥324,500★ |
| 木製ボード NS-821 (2モーター) | TAIS/00167-000265 | 非課税 ↑ 各¥346,500★ |
| NS-831 (3モーター) | TAIS/00167-000266 | 非課税 ↑ 各¥379,500★ |

シーホネンズ(株)

2 ベッドサイドレール (2本組)

CORE Neo+Emi 用サイドレール。

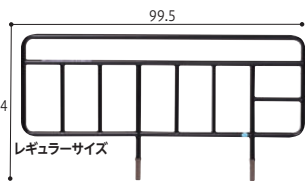

221-B0333

K-170R
TAIS/00167-000111 ↑ ¥21,780 (税抜¥19,800)★
●材質/スチール(抗菌粉末塗装仕上げ)●(N) シーホネンズ(株)

3 ベッドサイドレール (2本組)

CORE Neo+Emi 用サイドレール。

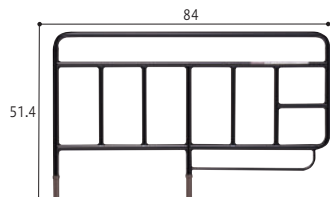

221-B0380

K-173
TAIS/00167-000183 ↑ ¥21,780 (税抜¥19,800)★
●材質/スチール(抗菌粉末塗装仕上げ)●(N) シーホネンズ(株)

4 回転式アーム介助バー (1本)

立ち上がり時の転倒予防に。

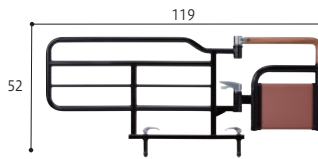

221-B0625

K-47R
TAIS/00167-000226 ↑ ¥72,380 (税抜¥65,800)★
●材質/スチール(抗菌粉末塗装仕上げ)、グリップ:木目調特殊成形品●(N) シーホネンズ(株)

5 ワンタッチ回転式アーム介助バー

アーム角度は15°刻みで調節可能。

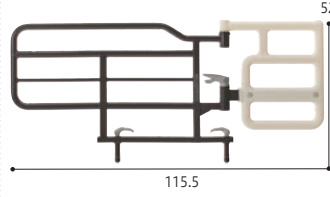

221-B0792

K-55R
TAIS/00167-000345 ¥66,550 (税抜¥60,500)★
●重さ/6kg●材質/フレーム:スチール製、グリップ:樹脂成型品●生産国/日本●1(Q) シーホネンズ(株)

アーム部角度調節:最大150°(15°刻み)
グリップ:φ3.5

6 Emi

介護を取り巻く環境にもっと笑顔を。

樹脂スタンダードタイプ
木目ライト



ショート:192
レギュラー:203
ロング:217

木目ダーク

木製トルタイプ
木製ダーク



全ラインナップはWEBよりご確認いただけます。



221-B0782

非課税 ↑ ¥429,000~★
●(N) シーホネンズ(株)

7 ダブルウェーブマットレス

ギャッチ性、クッション性にすぐれた構造。

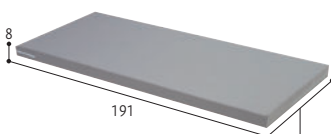

MB-2500M:83
MB-2500L:90

221-B0027

MB-2500M
TAIS/00167-000185 ↑ ¥48,400 (税抜¥44,000)★
MB-2500L
TAIS/00167-000184 ↑ ¥52,030 (税抜¥47,300)★

●重さ/7.3・7.9kg●材質/カバー:ポリエステル、中材:ポリウレタンフォーム、(外カバー)通気タイプ:ナイロン・防水タイプ:外カバー:ポリウレタン・ポリエステル●生産国/日本●(Q) シーホネンズ(株)

8 コアマットレス10クラウド

優れた体圧分散性能で、マシュマロのような寝心地。

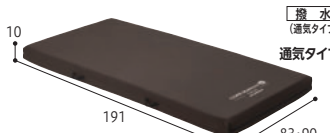

NEW

221-B0789

SA-8203M 83cm幅
TAIS/00167-000398
SA-8203L 90cm幅
TAIS/00167-000401
SA-8223M 83cm幅
TAIS/00167-000404
SA-8223L 90cm幅
TAIS/00167-000407

●重さ/5.3・5.8kg●材質/(内カバー)ポリエステル、(クッション材)ウレタンフォーム、(外カバー)通気タイプ:ナイロン・防水タイプ:外カバー:ポリウレタン・ポリエステル●生産国/日本●(Q) シーホネンズ(株)

9 コアマットレス10モーション

寝返り・起き上がりしやすい新感覚の高反発マットレス。

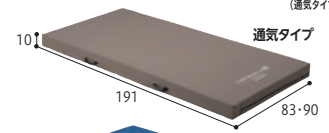

NEW

221-B0790

SA-7203M 83cm幅
TAIS/00167-000390
SA-7203L 90cm幅
TAIS/00167-000392
SA-7223M 83cm幅
TAIS/00167-000394
SA-7223L 90cm幅
TAIS/00167-000396

●重さ/5.7・6.2kg●材質/(内カバー)ポリエステル、クッション材:ウレタンフォーム、(外カバー)防水タイプ:ポリウレタン・ポリエステル、通気タイプ:ポリエステル●生産国/日本●(Q) シーホネンズ(株)

10 コアマットレス12エクセレント

格子状のスリットで高い体圧分散性を実現。未体験の寝心地を。

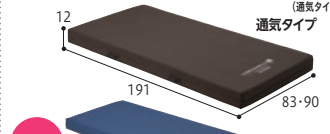

NEW

221-P0347

SA-9303M 83cm幅
TAIS/00167-000415
SA-9303L 90cm幅
TAIS/00167-000416
SA-9323M 83cm幅
TAIS/00167-000413
SA-9323L 90cm幅
TAIS/00167-000414

●重さ/9.4~10.4kg●材質/(内カバー)ポリエステル、(クッション材)ウレタンフォーム、(外カバー)通気タイプ:ナイロン・防水タイプ:外カバー:ポリウレタン・ポリエステル●生産国/日本●(Q) シーホネンズ(株)

1 レンクル

分割ボトムで軽量、工具不要で組立簡単。

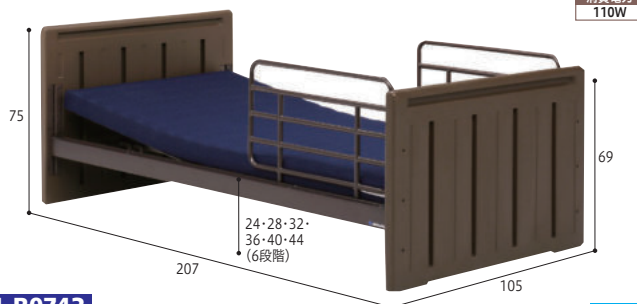

221-B0743

直・送別

サイドレール付

非課税 ↑ ¥ **89,800**

サイドレール・オーイーダブルマットレス付

非課税 ↑ ¥ **99,800**

●最大使用者体重/138kg●材質/ヘッドボード・フットボード:樹脂、サイドフレーム・ボトム:スチール・樹脂●セット内容/本体、サイドレール2本●生産国/中国●(Q)

2 カラセル フラットタイプ

カラーバリエーション豊富なベッド。

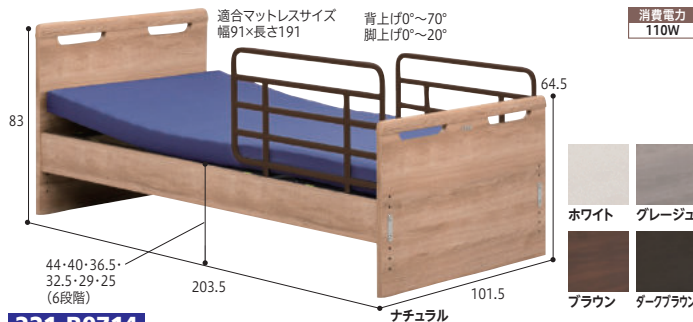

221-B0714

直・送別

サイドレール付

非課税 ↑ 各 ¥ **79,800**

サイドレール・オーイーダブルマットレス付

非課税 ↑ 各 ¥ **89,800**

●最大使用者体重/90kg●材質/本体・サイドレール:粉体焼き付け塗装、ヘッド・フットボード・サイドボード:オーク柄プリント化粧繊維板、プリント紙化粧繊維板●セット内容/本体、サイドレール2本●生産国/中国●(Q) (株)グラント

3 カーサ3

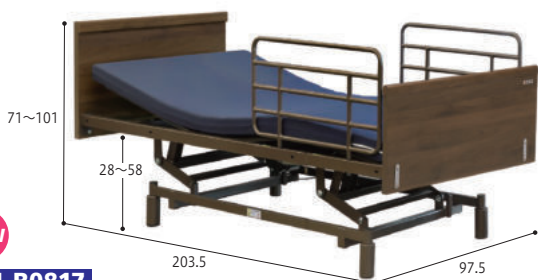

221-B0817

G-CSⅢ2R91B

2モーター (サイドレール2本付)

非課税 ¥ **150,000**

オーイーダブルマット付

2モーター (サイドレール2本付)

非課税 ¥ **160,000**

G-CSⅢ3R91B

3モーター (サイドレール2本付)

非課税 ¥ **162,000**

オーイーダブルマット付

3モーター (サイドレール2本付)

非課税 ¥ **172,000**

●最大使用者体重/90kg●材質/ヘッドボード・フットボード:ウォールナット柄プリント化粧繊維板、ボトム・サイドレール:スチール、樹脂●セット内容/本体、サイドレール2本●生産国/中国●(Q)

6 シエントII

高さ調整6段階、フラットとキャビネットが選べる高機能モーター無しベッド。



221-B0629

直・送別

G-CT II FOR91N フラットタイプ

↑ ¥ **32,780** (税抜¥29,800)

G-CT II C0R91N キャビネットタイプ

↑ ¥ **43,780** (税抜¥39,800)

●最大使用者体重/90kg●材質/ベッドフレーム:ビーチ柄プリント化粧繊維板、床板:布張り●生産国/中国●(N) (株)グラント

7 ウレタンマットレス

無膜加工を施し丸洗い。乾燥が出来るウレタンフォーム。

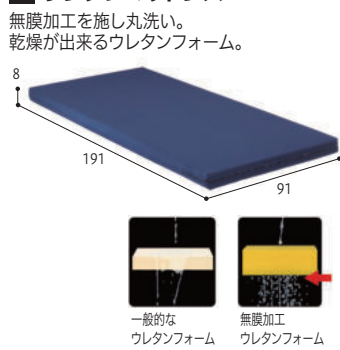

221-B0748

セット時非課税 直・送別

MT-09

TAIS/01131-000047

↑ ¥ **35,750**

(税抜¥32,500)

●重さ/5.5kg●材質/外カバー:ポリエステル95%・ポリウレタン5%、内カバー:ポリエステル100%●生産国/中国●1 (Q) ★別売替カバー:有り 直・送別 (株)グラント

8 オーイーダブルマットレス

2層構造で背圧・腹圧低減効果があります。

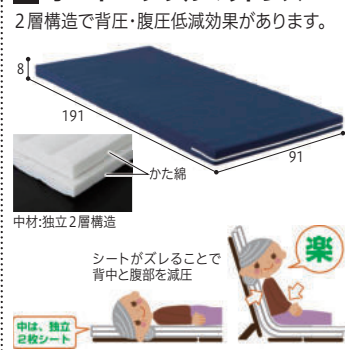

221-B0464

セット時非課税 直・送別

MT-02

TAIS/01131-000023

↑ ¥ **18,260***

(税抜¥16,600)

●重さ/5kg●材質/カバー:ポリエステル90%・綿10%、中材:ポリエステル100%●生産国/日本●1 (Q) ★別売替カバー:有り 直・送別 (株)グラント

9 シエントN

安全な立ち上がりをサポートする床面高さ6段階調整できるベッドです。

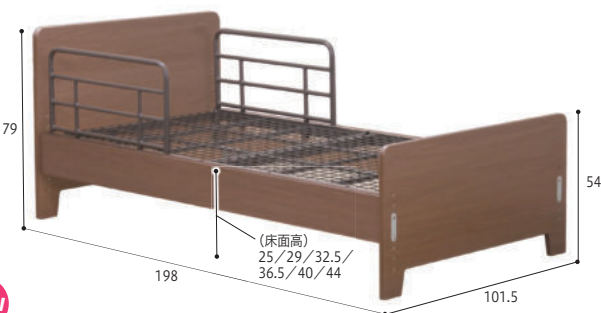

221-B0682

直・送別

G-CTN FOR91B (モーター無し)

¥ **69,300** (税抜¥63,000)

●最大使用者体重/90kg●材質/ベッドフレーム:ナラ柄プリント化粧繊維板、ボトム・サイドガード:スチール●生産国/中国●1 (N) (株)グラント

10 あまね電動ベッド

組み立て簡単!



221-B0765

直・送別

DA1SA 1モーター (マットレスなし)

TAIS/01835-000016

非課税 ¥ **74,800***

DA1SAMA 1モーター (マットレスあり)

TAIS/01835-000017

非課税 ¥ **84,800***

DA2SA 2モーター (マットレスなし)

TAIS/01835-000017

非課税 ¥ **99,800***

DA2SAMA 2モーター (マットレスあり)

TAIS/01835-000017

非課税 ¥ **109,800***

●最大使用者体重/100kg●材質/本体:スチール(粉体塗装)、固定樹脂キャップ:PP、ヘッドボード:MDF(メラミン加工)、Tモール:PVC●付属品/固定脚×6本、サイドレール×2本●生産国/中国●(D) 田村駒(株)

1 ヨカロ ポジショニングベッドシリーズ

より進化した「背上げ機能」と業界最高クラスの「床面高さ」で介護をサポートします。

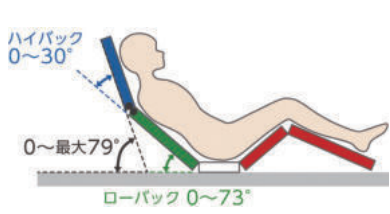
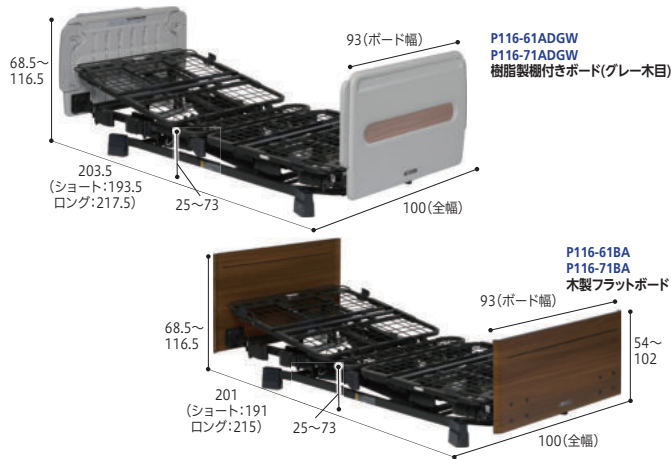

| |
|-----------|
| 2モーター |
| 3モーター |
| 電源 AC100 |
| 消費電力 215W |

NEW

| モーター | 仕様 | 90cm幅 | 非課税 |
|-------|---|-------|-----------|
| 2モーター | P116-61ADGW 樹脂製棚付きボード(グレー木目) TAIS/00631-000646 | | ¥481,000★ |
| | P116-61BA 木製フラットボード TAIS/00631-000648 | | ¥491,000★ |
| 3モーター | P116-71ADGW 樹脂製棚付きボード(グレー木目) TAIS/00631-000650 | | ¥512,000★ |
| | P116-71BA 木製フラットボード TAIS/00631-000652 | | ¥523,000★ |

●最大使用者体重/138kg ●材質/本体部:スチール・ABS樹脂、ヘッド・フットボード:(樹脂ボード)PE樹脂(木製ボード)MDF、オレフィン系シート ●生産国/ベッド本体・樹脂製ボード:ベトナム、木製ボード:中国 ●(株)ブラッツ

2 ミオレットⅢ

垂直昇降機能、パーツ交換無しで全長変更可能な新型介護用ベッド。



| モーター | 仕様 | 非課税 |
|-------|--|-----------|
| 2モーター | P113-21AC 樹脂ボード 2モーター TAIS/00631-000553 | ¥334,000★ |
| 3モーター | P113-31AC 樹脂ボード 3モーター TAIS/00631-000557 | ¥368,000★ |
| 2モーター | P113-21BA 木製フラットボード 2モーター TAIS/00631-000554 | ¥357,000★ |
| 3モーター | P113-31BA 木製フラットボード 3モーター TAIS/00631-000558 | ¥391,000★ |

●最大使用者体重/138kg ●材質/本体部:スチール・ABS樹脂、ヘッドフットボード(樹脂)PE樹脂(木製)MDF、オレフィン系シート ●生産国/ベトナム ●(株)ブラッツ

3 サイドレール(2本組)

ブラッツ製介護用ベッドに挿入し、ベッドからの転落や寝具の落下を予防する。

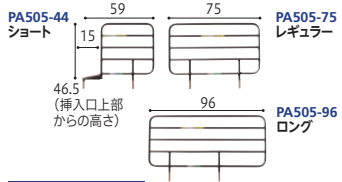

| モーター | 仕様 | セット時非課税 |
|-------|---------------------------------|---------|
| 2モーター | PA505-44 ↑ ¥14,300 (税抜¥13,000)★ | |
| 3モーター | PA505-75 ↑ ¥14,300 (税抜¥13,000)★ | |
| 2モーター | PA505-96 ↑ ¥20,900 (税抜¥19,000)★ | |
| 3モーター | PA505-96 ↑ ¥20,900 (税抜¥19,000)★ | |

●材質/本体:スチール、差込部:ナイロン樹脂 ●生産国/ベトナム ●(株)ブラッツ

4 ニーパロ ニーパロひざパッド付

膝あて移乗と簡単操作のレバーロック式ベッド用グリップ。

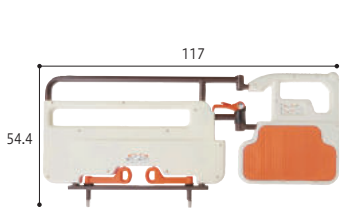

| モーター | 仕様 | 非課税 |
|-------|--|-----|
| 2モーター | PG03-116MP ↑ ¥71,500 (税抜¥65,000)★ TAIS/00631-000536 | |
| 3モーター | PG03-116MP ↑ ¥71,500 (税抜¥65,000)★ TAIS/00631-000536 | |

●重さ/8kg ●材質/スチール、ABS樹脂、POM樹脂、EVA樹脂 ●生産国/ベトナム ●(株)ブラッツ

5 ユービーポイントマットレス 防水タイプ

コストパフォーマンスに優れたウレタンフォームマットレス。

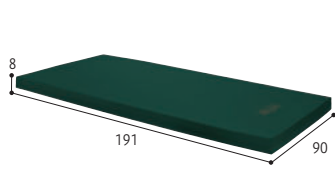

| モーター | 仕様 | 非課税 |
|-------|---|-----|
| 1モーター | PD503-A9008 ↑ ¥45,100 (税抜¥41,000)★ TAIS/00631-000247 | |
| 2モーター | PD503-A9008 ↑ ¥45,100 (税抜¥41,000)★ TAIS/00631-000247 | |

●重さ/6.1kg ●材質/外カバー:ポリエステル、中材:ウレタンフォーム ●生産国/ベトナム ●(株)ブラッツ

6 マッキンリー ケアベッド タイプS(スタンダード)

組み立て簡単。サイドレールも標準装備。

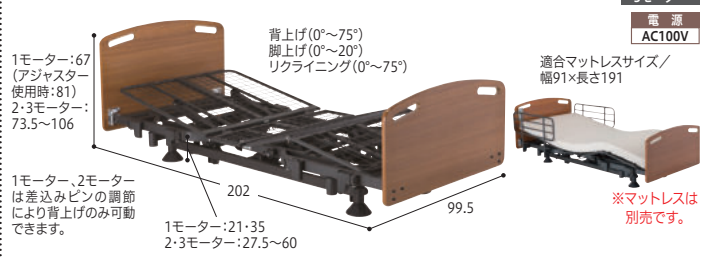

| モーター | 仕様 | 非課税 |
|-------|------------------------------------|-----------|
| 1モーター | LMB-100 1モーター TAIS/00690-000064 | ¥174,000★ |
| 2モーター | LMB-200 2モーター TAIS/00690-000065 | ¥216,000★ |
| 3モーター | LMB-300 3モーター TAIS/00690-000066 | ¥240,000★ |

●最大使用者体重/120kg ●材質/本体:スチール、ヘッド・フットボード:プリント紙化粧板 ●セット内容/ベッド本体、サイドレール2本 ●生産国/中国 ●(株)マキテック

7 マッキンリーベッド用介助バー

簡単取り付け、しっかりサポート。

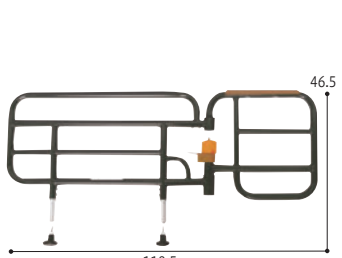

| モーター | 仕様 | 非課税 |
|-------|--|-----|
| 2モーター | LMB-KB ↑ ¥63,800 (税抜¥58,000)★ TAIS/00690-000082 | |
| 3モーター | LMB-KB ↑ ¥63,800 (税抜¥58,000)★ TAIS/00690-000082 | |

●重さ/約7.5kg ●材質/本体:スチール ●生産国/中国 ●(株)マキテック

8 グランマックス 3M

天然木が美しい高級感漂うデザイン性に加え、背上げ、脚上げ、昇降機能付きの充実の3モーターです。



| モーター | 仕様 | 非課税 |
|-------|---|-----|
| 3モーター | GX-P302F 970幅(SAM) WD-CT ↑ ¥715,000 (税抜¥650,000) RX-THFマット付 シングル | |
| 3モーター | GX-P302F 1220幅(SAM) WD-CT ↑ ¥781,000 (税抜¥710,000) RX-THFマット付 セミダブル | |

●最大使用者体重/100kg ●材質/フレーム:天然木・化粧板・スチール・樹脂、マットレス:高密度連続スプリング・ウレタン ●生産国 ●(株)フランスベッド

9 リハテックベッド

背上げ、脚上げ、昇降機能もついた低床設計の3モーターベッドです。



| モーター | 仕様 | 非課税 |
|-------|--|-----|
| 3モーター | RH-RE03CN(ESO) ↑ ¥303,000 (税抜¥275,000) マイクロRX-DLXマット付 | |

●最大使用者体重/135kg ●材質/フレーム:鋼管・鋼板・ポリプロピレン樹脂、マットレス:高密度連続スプリング・ウレタン ●(N) ●※マットレスの柄が変更になります。 ●(株)フランスベッド

1 ケアエル FT(サイドレール別売)

腹部の圧迫を軽減させるバックスライド機能搭載。低床25cm仕様。

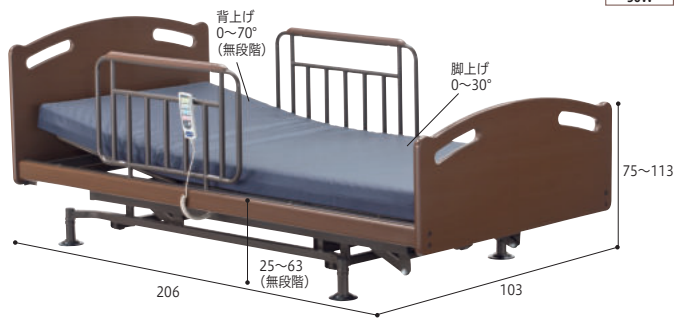

221-B0596

2+1モーターベッド TAIS/01538-000003 **直・送別** **非課税 ¥258,000★**

●最大使用者体重/120kg●材質/本体:スチール/ヘッドボード・フットボード:MDF、マットレス:プロファイルウレタン・チップウレタン●セット内容/本体、マットレス(幅91×長さ195×厚さ10cm)●(N)

3モーター
電源
AC100V
消費電力
50W

2 サイドレール(オプション)

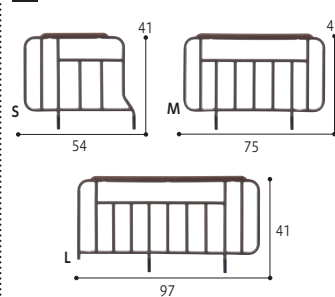

221-B0597

S TAIS/01538-000006 **↑ ¥8,800** (税抜¥8,000)★
M TAIS/01538-000007 **↑ ¥19,800** (税抜¥18,000)★
L TAIS/01538-000008 **↑ ¥15,400** (税抜¥14,000)★

●材質/MDF、木柄転写塗装、スチール粉体塗装仕上●(N) (株)アンネルベッド

3 サポートバー(オプション)

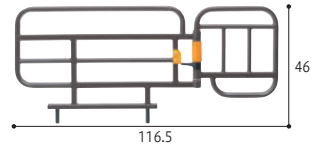

221-B0598

TAIS/01538-000009 **↑ ¥58,300** (税抜¥53,000)★

●材質/スチール、スチール粉体塗装仕上●(N) (株)アンネルベッド

4 ラクセーヌST910CT

QOLの向上に、自立をサポートします。

2737710
27377100
1モーター
ライトブラウン

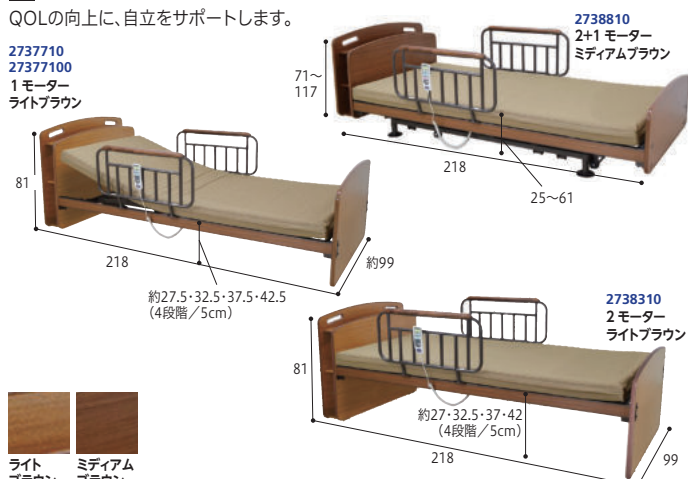

ライト
ブラウン

ミディアム
ブラウン

マットレスサイズ
約幅97×長さ195×
厚さ9(WUプロファイルマットレス付き)・14(WPポケットマットレス付き)
ベッド高さ調整
リクライニング角度0~70°
脚上げ角度0~30°
背上げ角度0~70°

1モーター
1+1モーター
3モーター
電源
AC100V
消費電力
50W

221-B0747

1モーター
2737710 ライトブラウン WUプロファイルマットレス **非課税 ↑ ¥167,000**
2737610 ミディアムブラウン WUプロファイルマットレス **非課税 ↑ ¥167,000**
27377100 ライトブラウン WPポケットマットレス **非課税 ↑ ¥196,000**
27376100 ミディアムブラウン WPポケットマットレス **非課税 ↑ ¥196,000**
2モーター
2738310 ライトブラウン WUプロファイルマットレス **非課税 ↑ ¥186,000**
2738210 ミディアムブラウン WUプロファイルマットレス **非課税 ↑ ¥186,000**
27383100 ライトブラウン WPポケットマットレス **非課税 ↑ ¥215,000**
27382100 ミディアムブラウン WPポケットマットレス **非課税 ↑ ¥215,000**
2+1モーター
2738910 ライトブラウン WUプロファイルマットレス **非課税 ↑ ¥221,000**
2738810 ミディアムブラウン WUプロファイルマットレス **非課税 ↑ ¥221,000**
27389100 ライトブラウン WPポケットマットレス **非課税 ↑ ¥250,000**
27388100 ミディアムブラウン WPポケットマットレス **非課税 ↑ ¥250,000**

●最大使用者体重/135kg●材質/ベッド本体:スチール/ヘッド・フットボード:メラミン・ソフトエッジ、マットレス:(WUプロファイルマットレス付き)プロファイルウレタン・ポリエスチル生地、(WPポケットマットレス付き)クロスステックポケットコイル・ニット生地●セット内容/ベッド本体、マットレス、サイドレール2本●生産国/中国●(N) (株)アンネルベッド

5 リバティーネオベッド

リバティーベッド進化版。

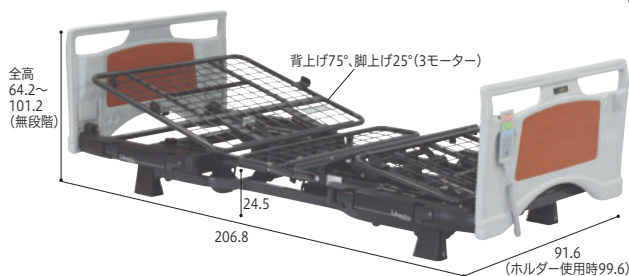

221-B0644

CLBN-2209 2モーター TAIS/00496-000308 **非課税 ↑ ¥420,000★**
CLBN-2309 3モーター TAIS/00496-000309 **非課税 ↑ ¥450,000★**

●最大使用者体重/135kg●材質/本体:スチール製、電着塗装+抗菌粉体塗装仕上げ、ヘッド・フットボード:ポリエチレン樹脂製●(N)

2モーター
3モーター
電源
AC100V
消費電力
130W
モーター1台あたり

6 リライフネクスト

あなたの暮らしに溶け込むNewフォルム。

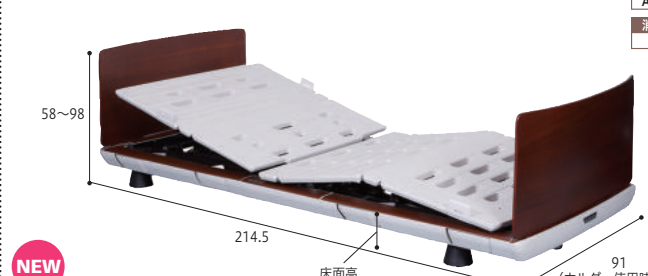

221-B0796

CXB-2209 2モーション TAIS/00496-000396 **非課税 ¥420,000★**
CXB-2309 3モーション TAIS/00496-000395 **非課税 ¥450,000★**

●最大使用者体重/135kg●材質/本体:スチール製(電着塗装+粉体塗装仕上げ)、ヘッドフットボード:交板積層合板+ウレタン塗装仕上げ●(N) (株)ランダルコーポレーション

2モーター
3モーター
電源
AC100V
消費電力
200W

7 XBさしこみサイドレール

リライフネクストのデザインに合わせたサイドレール。

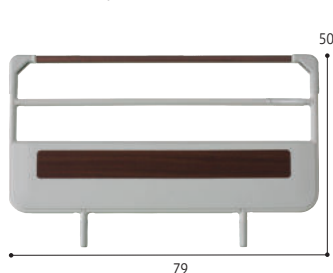

NEW

221-B0797

CAS-8078 TAIS/00496-000403 **¥16,500** (税抜¥15,000)★

●重さ/3.2kg●材質/スチール製●1(N) (株)ランダルコーポレーション

8 スタンダードリバーシブルマットレス

ハード面は寝返り等がしやすい程よい硬さ、ソフト面は気持ちよい寝心地を感じさせます。

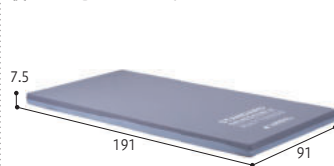

NEW

221-B0798

CSM-3918SR TAIS/00496-000394 **¥59,400** (税抜¥54,000)★

●重さ/4.9kg●材質/ウレタンフォーム●生産国/日本●(N) (株)ランダルコーポレーション

抗菌
防臭
難燃

9 ダイジベッド

折りたたみが出来てキャスター付きなのに、非課税。さらにオプションを装備することで、ベッドの幅が最大130cmまで拡張できます。



221-B0753

AX-BE950 ダイジベッド **非課税 ¥85,000**
AX-BZ95 ダイジベッド専用サイドレール 2本セット **セット時非課税 ¥8,800** (税抜¥8,000)
AX-BZ96 ダイジベッド専用サイドサポート 2個セット **セット時非課税 ¥13,200** (税抜¥12,000)

●最大使用者体重/90kg●材質/本体:サイドレール:鋼(エポキシ樹脂粉体焼付塗装)・PP・PE・ABS、マットフレーム部:ポリエスチル100%、サイドレール:合成皮革、AX-BZ95:鋼(エポキシ樹脂粉体焼付塗装)・PP・PE・合成皮革、AX-BZ96:鋼(電着塗装)・PP・合成皮革・ウレタンフォーム●セット内容/AX-BE950:本体、サイドレール(AX-BZ95)2本●生産国/中国●(N) (株)アテックス

1+1モーター
電源
AC100V
消費電力
120W

1 収納式電動リクライニングベッド

安定を生むフルオートストッパー。



221-B0706

AX-BE580

¥65,780 (税抜¥59,800)

●最大使用者体重/90kg●材質/鋼、MDF●セット内容/ベッド本体、マットレス、サイドレール2本●生産国/中国●(N) (株)アテックス

1+1モーター
電源 AC100V
消費電力 120W

2 収納式リクライニングベッド

明るいベージュ色のフレームに優しい色のマットを組合せたベッドです。

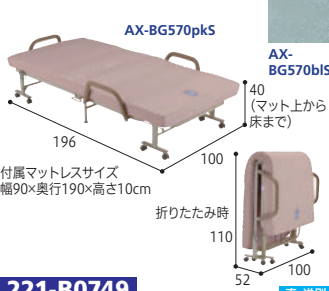

221-B0749

AX-BG570pkS AX-BG570blS ↑各¥27,280 (税抜¥24,800)

●最大使用者体重/90kg●材質/本体:鋼(粉体焼付塗装)・PP・PE、マット内部:ウレタン(プロファイル加工)・固綿、マット表面:ポリエステル・綿●セット内容/本体、サイドレール2本、ヘッド/フット本●生産国/中国●(N) (株)アテックス

3 折りたたみソファベッド

ベッドにもソファとしても使える折りたたみベッドです。



221-B0754

OTB-SFN ↑ ¥55,550 (税抜¥50,500)

●最大使用者体重/約90kg●材質/側地:ポリエステル、パイプ:スチール、マット:ウレタンフォーム、合板●生産国/中国●(N) アイリスオーヤマ(株)

4 収納カウチベッド

省スペースタイプの収納ベッド。



221-B0544

KSB-257 BL ↑ ¥34,100 (税抜¥31,000)

●最大使用者体重/80kg●材質/本体:スチール、マット:(表地)ポリエステル100%、(中身)ウレタンフォーム●生産国/中国●(N) 大商産業(株)

5 電動収納ベッド

マット厚み8.5cmのクッション性が良くマット高さが43cmのハイタイプの為立ち上がり易い。



221-B0745

SMOT-360 BK ↑ ¥74,800 (税抜¥68,000)

●最大使用者体重/100kg●材質/本体:スチール、マット:ウレタン・ポリエステル●標準機能/電動式リクライニング●生産国/中国●(N) 大商産業(株)

1モーター
電源 AC100V
消費電力 20W

6 樹脂製すのこ折り畳みベッド

通気性にすぐれたすのこ仕様ベッド。

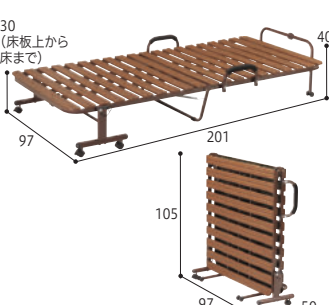

221-B0678

FBD-PS91 ↑ ¥47,300 (税抜¥43,000)

●最大使用者体重/80kg●材質/フレーム:スチール(粉体塗装)、床板:樹脂成型品●生産国/台湾●(N) (株)弘益

7 ベッドサイドテーブル KL/KL-G

ベッドや車いすにも使用できるテーブルです。



221-B0700

No.730 板バネタイプ TAIS/00095-000071 ↑ ¥31,350 (税抜¥28,500)★

No.731 ガス圧タイプ TAIS/00095-000075 ↑ ¥36,300 (税抜¥33,000)★

●重さ/10kg●耐荷重/10kg●材質/本体:スチール、天板:MDF化粧板●生産国/台湾●(DY) (株)睦三

8 ベッドサイドテーブル KLII/KLII-G

ベッドや車いすにも使用できるテーブルです。



221-B0702

No.732 板バネタイプ TAIS/00095-000072 ↑ ¥44,550 (税抜¥40,500)★

No.733 ガス圧タイプ TAIS/00095-000076 ↑ ¥49,500 (税抜¥45,000)★

●重さ/14kg●耐荷重/10kg●材質/本体:スチール、天板:MDF化粧板●生産国/台湾●(DY) (株)睦三

9 ベッドサイドテーブル SLIII (板バネタイプ)

キャスター高47mmで自由に高さを調節可能!!



221-B0679

No.720 TAIS/00095-000064 ↑ ¥31,900 (税抜¥29,000)★

●重さ/8kg●耐荷重/10kg●材質/スチール、ナイロン樹脂、MDF化粧板●生産国/台湾●(DY) (株)睦三

10 ベッドサイドテーブル

ノボルトで高さを調整。

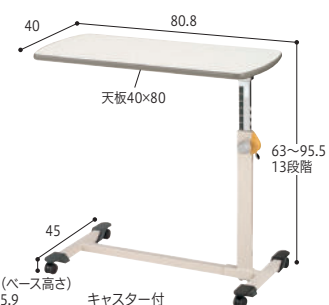

221-B0357

KF-282 TAIS/00170-000399 ↑ ¥39,600 (税抜¥36,000)★

●重さ/11kg●耐荷重/10kg●材質/本体:スチール製、天板:樹脂化粧板●(Q) パラマウントベッド(株)

11 ガス圧昇降テーブル

天板高さ(65~95cm)をガス圧で無段階調整可能。

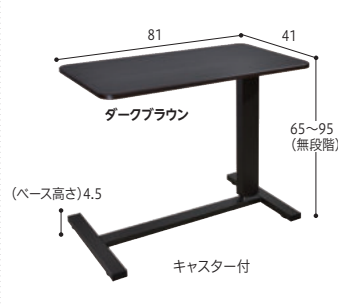

221-B0755

4104300 ↑ ¥40,700 (税抜¥37,000)

●重さ/約11kg●耐荷重/15kg●材質/天板:PVC化粧合板、本体:スチール●生産国/台湾●(N) (株)アンネルベッド

12 昇降テーブル

転び止め、トレー形状天板。



221-B0683

DT-4300 TAIS/01131-000042 ↑ ¥26,400 (税抜¥24,000)★

●重さ/13kg●耐荷重/20kg●材質/天板:PVC貼り化粧繊維板、フレーム:スチール●生産国/中国●(N) (株)グランツ

13 昇降サイドテーブル (低床キャスタータイプ)

高さ3.5cmの低床キャスター付。



221-B0740

DT-4301 TAIS/01131-000044 ↑ ¥28,600 (税抜¥26,000)★

●重さ/12.5kg●耐荷重/20kg●材質/天板:メラミン貼り化粧繊維板、天板縁:PVC、フレーム:スチール●生産国/中国●(Q) (株)グランツ

14 ベッド用昇降テーブル

高さ調整簡単。80

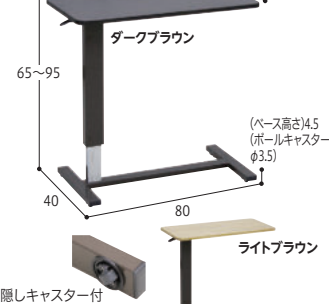

221-B0546

LWV-80 TAIS/01448-000004 ↑各¥47,300 (税抜¥43,000)★

●重さ/10.5kg●耐荷重/10kg●材質/天板:オーク突脚、脚:スチール●生産国/台湾●(N) 大商産業(株)

15 昇降式ベッドサイドテーブル

安全機構を新たに搭載し、天板の剛性を大幅に向上したガス圧式ベッドサイドテーブル。



221-B0768

PT03-840WH TAIS/00631-000620 ↑ ¥60,500 (税抜¥55,000)★

PT03-840MB TAIS/00631-000618 ↑ ¥66,000 (税抜¥60,000)★

PT03-840LB TAIS/00631-000619

●重さ/14.4kg●耐荷重/30kg●材質/ベースフレーム、支柱:スチール、樹脂、天板:合成樹脂化粧繊維板(メラミン樹脂)●生産国/ベトナム●(Q) (株)ブラッツ

1 ベッドサイドテーブル

キャスターは4輪ロック可能。
天板は抗菌仕様。

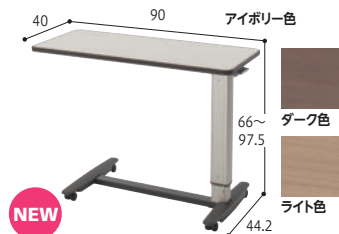

NEW
221-B0800
PT7000F(I) アイボリー色
TAIS/00167-000347
PT7000F(D) ダーク色
TAIS/00167-000351
PT7000F(L) ライト色
TAIS/00167-000349
●重さ/14kg●耐荷重/30kg●材質/天板:抗菌メラミン化粧板・ポリ塩化ビニル, 支柱:アルミ製, スチール製, 脚部:スチール製, ポロプロピレン●生産国/日本●(Q) シーホネンス(株)

2 笑テーブル

取り付け簡単!
上肢をサポートし、安楽な姿勢を保持。



NEW
221-B0799
PW-1000
TAIS/00167-000387
●重さ/3.5kg●耐荷重/10kg●材質/肘置部:スチール製・合成ゴム, 取付ステー部:スチール製・ポリプロピレン・ポリエチレン・合成ゴム●生産国/日本●(Q)
※テーブルは別売です。 シーホネンス(株)

3 TRSTテーブルNA-02

お使いの電動ベッドに合わせて、
テーブルの高さを無段階調整が可能です。



NEW
221-B0802
4104400
●重さ/12kg●耐荷重/15kg●材質/天板:PVC化粧合板, 支柱:スチール・粉体塗装仕上げ●生産国/台湾●1(N)
(株)アンネルベッド

4 リハビリテーブル

ご家庭で使いやすいコンパクトサイズ。
ノブポルトで高さ調整。



221-B0225
KF-840
TAIS/00170-000489
●重さ/13kg●耐荷重/30kg●材質/本体:スチール製, 天板:樹脂化粧板●(Q)
パラマウントベッド(株)

5 サポートテーブル B

ベッドサイドでの食事等に最適。
車いすでも使用可能。

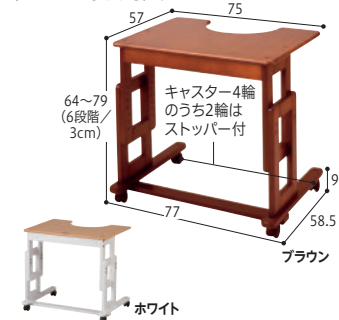

221-W0740
●重さ/11kg●耐荷重/15kg●材質/本体:天然木, 天板:MDF●生産国/日本●(DY) (株)キンタロー

6 サポートテーブル D

室内の雰囲気になじむ大きめテーブル。
食事など多用途で。

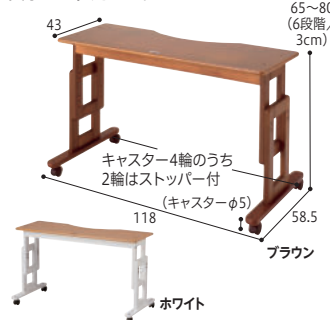

221-B0209
●重さ/14kg●耐荷重/15kg●材質/本体:天然木, 天板:MDF●生産国/日本●(DY) (株)キンタロー

7 安心テーブル

車いすに乗ったまま食事や読書が
楽しめます。

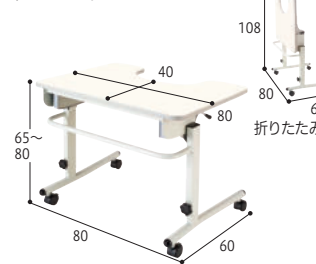

221-W1282
ANT-01NW
TAIS/00690-000048
●重さ/18.4kg●天板耐荷重/45kg●材質/天板:メラミン化粧板, 天板芯材:パーティクルボード, 本体:スチール, 裏面:MDF, エッジ:ソフト塩ビ, キャスター:ナイロン●生産国/日本●(N)
(株)マキテック

8 ひとり介護テーブル

一人用の介護昇降テーブル。



221-B0801
TB-1569
●重さ/約17kg●等分布耐荷重/約100kg●材質/本体:スチール, 天板:ポリ合板●納期/約14日●生産国/日本●1(N)
(株)高田ベッド製作所

9 ベッドガード

分厚いマットでも使用可能。
お好みの幅に調節できます。

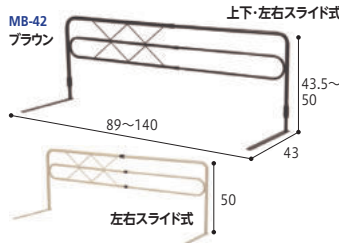

221-B0653
MB-42 上下・左右スライド式
●重さ/約4.0kg●材質/スチール●生産国/日本●1(N)
※ベッドから起き上がりや立ち上がりに使用する商品ではございません。(株)ミノン

10 ワンタッチリカ コーティングタイプ

大型・小型にサイズ調整可。

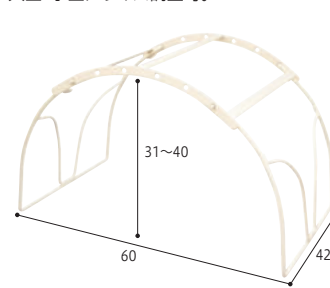

221-M0230
●重さ/2.4kg●材質/鉄(コーティング仕上げ)●生産国/日本●(D)
三和化成工業(株)

11 ささえ スタンダードタイプ (普通型)

起き上がり、立ち上がりがらくに。
木製ベッドに取り付けできます。

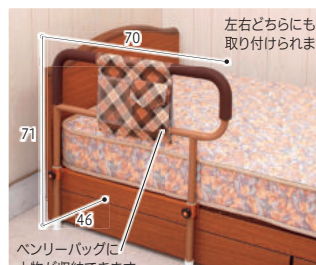

221-B0067
●重さ/4.0kg●耐荷重/80kg●材質/本体・ベース:スチールメラミン焼付塗装, グリップ:ウレタン, 脚ゴム:PVC, バッグ:ビニールレザー●(D)
(株)鳥製作所

12 ささえ ニュータイプ

便利で安全な移動用バーが付いて、
安全な歩行状態になるまで支えます。

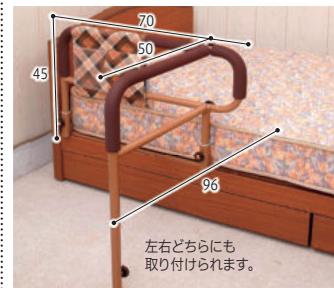

221-B0068
●重さ/5.4kg●耐荷重/80kg●材質/本体・ベース:スチールメラミン焼付塗装, グリップ:ウレタン, アジャスター:ABS, バッグ:ビニールレザー●(D)
(株)鳥製作所

13 どこでも手すりB

どこにでも持っている簡単な木製手すりです。



221-B0427
300391
●重さ/5kg●最大使用者体重/60kg●材質/本体:天然木, プレート:MDF●生産国/日本●(DY) (株)キンタロー

14 サイドレールクッションカバー(片面)

片面(内側のみ)クッション入りで
体がぶつかっても安心(耐薬品性レザー使用)。



221-B0496
0100 M, L
●材質/表地:ポリ塩化ビニール100%, 中材:(フェュージョン)ナイロン74%, ポリエステル26%(V-Lp)ポリエステル100%●生産国/日本●(D)
(株)特殊衣料

15 サイドレール クッションカバー(両面)

内側に加え上部と外側にもクッション入りで
更に安心(耐薬品性レザー使用)。



221-B0803
0101 M, L
●材質/表地:ポリ塩化ビニール100%, 中材:ナイロン74%, ポリエステル26%●生産国/日本●(D)
(株)特殊衣料

16 あんしん透明ベッド柵カバー

視認性を確保しながらベッド柵を
すっぽり覆い、隙間を無くして
手足を挟む事故を防止するカバーです。

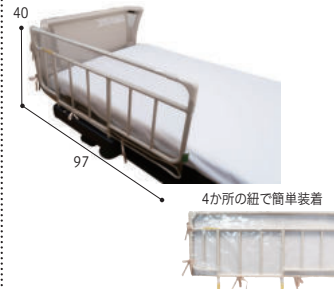

221-B0766
MT-2008
●材質/本体:塩化ビニル樹脂, ハイピング:ポリエステル, 65%, 綿, 35%, 紐:アクリル100%●生産国/日本●20(D)
丸田シャツ(株)

1 あんしんベッド柵カバー



洗濯機 脱水機 ネット 撥水

4か所の紐で簡単装着。

ベッド柵のすき間に手や足が挟まる事で起こるケガを防止します。

221-B0756 在庫商品

MT-2005B クッション無 **¥3,960** (税抜¥3,600)

MT-2005A ウレタンクッション付 **¥8,800** (税抜¥8,000)

●材質/ポリエステル100%。(ウレタンクッション付)内側メッシュ:ポリエステル100%。中材:ウレタンフォーム●生産国/中国●(D)※塩素系の洗剤による洗濯不可 丸田シャツ(株)

2 ケアソフトクッションキング



卓越の柔らかさと弾力性。疲労軽減&衝撃吸収の万能マット。

ブルー

表面形状 厚さ0.9cm

221-B0065 在庫商品

F-154-12 在庫商品 ↑各¥22,770 (税抜¥20,700)

F-154-15 在庫商品 ↑各¥28,160 (税抜¥25,600)

F-154-RS 直・送込 ↑各¥304,920 (税抜¥277,200)

●重さ/約4.4~60kg●材質/発泡ポリ塩化ビニル●(DY) 山崎産業(株)

3 安心クッションマット

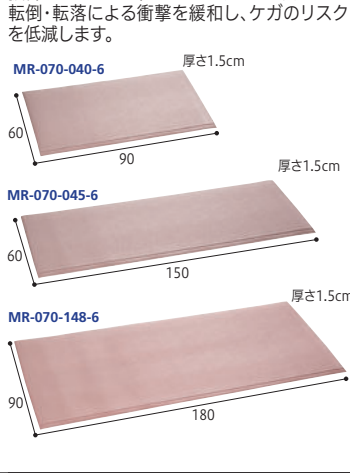

抜群のクッション性でベッドやトイレ周りでの転倒・転落による衝撃を緩和し、ケガのリスクを低減します。

MR-070-040-6 厚さ1.5cm

MR-070-045-6 厚さ1.5cm

MR-070-148-6 厚さ1.5cm

221-B0671 在庫商品

MR-070-040-6 **¥9,680** (税抜¥8,800)

MR-070-045-6 **¥15,400** (税抜¥14,000)

MR-070-148-6 **¥20,350** (税抜¥18,500)

●重さ/約2.4~7.0kg●材質/PVC発泡シート●生産国/中国●60×90cm:5,60×150cm:3,90×180cm:2(Q) (株)テラモト



防火 撥水

マット表面はシボ入り加工でグリップ性抜群!

表面形状 在庫商品

4 おくだけ ころやわ(Pro20 マットタイプ)



「歩行安定性」と「衝撃吸収性」を併せ持つ転んだときだけ柔らかい床材。置くだけで転倒骨折リスクを低減。

転倒時に衝撃を吸収

歩行時は硬い

NEW

221-B0814 直・送別

¥77,770 (税抜¥70,700)

●重さ/9.5kg●材質/表面カバー:ポリ塩化ビニル、衝撃吸収構造体:エラストマー、スロープ:EVA●生産国/日本●(Q) (株) Magic Shields

5 立ち上がりマット



すべり止め効果があり、立ち上りをサポート。

厚さ0.3cm

221-B0757 在庫商品

AF-35 オレンジ **¥2,948** (税抜¥2,680)

●重さ/185g●材質/表面:SBR、芯材:ポリエステル・綿・レーヨン●生産国/台湾●50(N) (株)サンコー

6 安寿 立ち上がり補助マット



1人での立ち上りをサポート。介助のときにも便利です。

特殊発泡素材で足もとの滑りを防止

532-010 携帯用

532-012 据置用

221-B0257 在庫商品

532-010 **↑ ¥5,500** (税抜¥5,000)

532-012 **↑ ¥10,120** (税抜¥9,200)

●重さ/約0.6~1.1kg●材質/オレフィン系エラストマー、合成ゴム●生産国/日本●(Q) アロン化成(株)

7 スズれないマット #80(両面)



足元に置けば「快適・安全・安心」のすべらないマット。

80

厚さ1.5cm

221-B0318 在庫商品

SHC-80(R) **¥5,500** (税抜¥5,000)

●重さ/約500g●材質/カバー:合成ゴム(SBR)、中材:低反発ウレタンフォーム●生産国/中国●10(D) サニア工業(株)

8 アルティ・ワンダーマットL

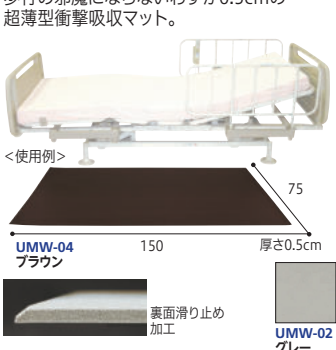

歩行の邪魔にならないわずか0.5cmの超薄型衝撃吸収マット。

<使用例>

UMW-04 ブラウン 厚さ0.5cm

UMW-02 グレー

221-B0207 直・送別

UMW-02、UMW-04 **↑各¥21,780** (税抜¥19,800)

●重さ/約1.6kg●材質/特殊ポリウレタンフォーム●生産国/日本●(D) 光研化成(株)

9 ベッドサイドマットII



ベッドの横に敷いて、万一の転落時の衝撃を緩和!

60

150 厚さ1.8cm

221-B0681 直・送別

KG1404 **↑ ¥21,780** (税抜¥19,800)

●重さ/約3.5kg●材質/ウレタンフォーム●生産国/中国●(D) (株)イナックリビング

10 ヨッコイショ 衝撃吸収マット



ベッドからの転落時の痛みを軽減するマットレス。硬さのあるマットが衝撃をキャッチ。

182

厚さ4cm

221-B0611 在庫商品

N-2 **↑ ¥44,000** (税抜¥40,000)

●重さ/2.0kg●材質/カバー:表面:ポリエステル、カバー裏面:PVCコーティング、中材:上層部分:ポリエチレン、中材:下層部分:ウレタンチップ●生産国/日本●1(D) (株)ニシウラ

11 ハビナース衝撃吸収マット



軽量で持ち手があるから女性でも扱いやすい!

65

180 厚さ4cm

ポリエチレンフォーム&ウレタンフォームの二層構造で衝撃を吸収

カバーは抗菌・難燃・防水・撥水加工

マット裏面はズレを防ぐ滑り止め付

221-B0206 直・送別

11169 **¥30,800** (税抜¥28,000)

●重さ/2.7kg●材質/緩衝材:ポリエチレンフォーム・ウレタンフォーム、カバー:ポリエステル●生産国/日本●(D) ビジョンタピラ(株)

12 Multi Mat むにゅ



ベッド、椅子からのずり落ち、転倒時に安心の高反発クッションマット。

厚さ1cm

221-B0703 在庫商品

幅46cm×長さ122cm CK83848BE2AB ベージュ

幅61cm×長さ91cm CK0023BEB ベージュ

CK0023BRB ブラウン

各¥10,340 (税抜¥9,400)

●重さ/約1.7・1.9kg●材質/ポリ塩化ビニル●生産国/アメリカ●1(D) エー・エム・プロダクツ(株)

13 スズれないクッション#180(衝撃用)



裏面は合成ゴムでズレない! 滑らない! 斜めカットでつまずきにくい。

SHC-180

180

70 厚さ:4cm

221-B0451 直・送別

SHC-180 グレー 各¥27,500

SHC-180B (防水) ブラック (税抜¥25,000)

●重さ/2.7kg●材質/表地:ポリエステル100%、中材:低反発ウレタンフォーム、裏地:合成ゴム●マットレス硬さ/上部:やわらかめ●生産国/中国●2(D) サニア工業(株)

14 どこでもライト



人の動きを感じ、自動的に点灯・消灯します。

単4×4

シルバー 19

3

1.6

介護ベッドの足元を光りて照らします。クローゼット、戸棚、廊下にも使用できます。

センサーを装備しており、最大3m離れた先の動作も察知して点灯します。

付属の両面テープ付マグネットを使用して、いろいろなお所に貼り付け設置ができます

乾電池式で簡単設置。電源と面倒な配線が一切不要

221-O0884 在庫商品

DKL-01 **↓ ¥2,750** (税抜¥2,500)

●重さ/100g●材質/アルミ、プラスチック●生産国/中国●1(N)※室内専用 ●電池は別売です。(株)マキテック

1 おふとんベッドII

安心の低床ソフトベッド。

全てウレタンでできた寝具です。やわらかいので身体が当たってしまっても安心。



221-B0663

FF2-101 TAIS/00357-000092

↑ ¥83,490 (税抜¥75,900)

●重さ/約10kg ●材質/中材:ウレタンフォーム、カバー:ポリエステル100%、ウレタンフィルムラミネート ●生産国/日本 ●1(D)

防水
耐重
(特定用途)
難燃

2 テンピュールフトンシンプル

テンピュール素材の寝ごちやサポートを感じられ、スリムで折りたたみやすく収納にも便利。

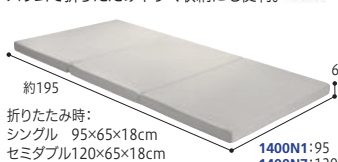

TEMPUR
221-U0814

1400N1 シングル ¥52,800 (税抜¥48,000)
1400N7 セミダブル ¥60,500 (税抜¥55,000)

●重さ/約6.9-9.2kg ●材質/本体:テンピュール素材・高耐久ベース、カバー生地:ポリエステル100% ●生産国/デンマーク ●(N) テンピュール・シーリー・ジャパン(有)

洗濯機
カバーのみ
2年保証

3 アルファイン使用ダニ対策

超極細繊維を使用し高密度の、ダニを通しません。薬剤も使用していません。



221-U0448

KH-004CS 掛カバー シングル 各¥7,040 (税抜¥6,400)

KH-006CS 敷カバー シングル 各¥6,600 (税抜¥6,000)

KH-008CP ピロケース 各¥1,760 (税抜¥1,600)

●材質/ふとん・枕:(側生地)ポリエステル80%・綿20%・(中綿)ポリエステル100%・アレルキャッチャーシート入、カバー:(側生地)ポリエステル80%・綿20% ●生産国/日本 ●1(Q) 山一(株)

4 アレルキャッチャー使用ダニ対策

抗アレルゲン・消臭・抗菌防臭効果のあるアレルキャッチャーにより生活環境を改善します。

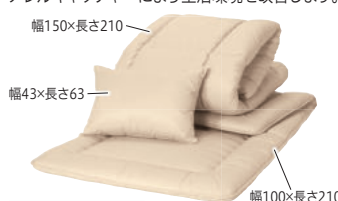

221-U0447

KH-001S 掛ふとん シングル ¥16,500 (税抜¥15,000)

KH-002S 敷ふとん シングル ¥19,800 (税抜¥18,000)

KH-003P 枕 ¥3,960 (税抜¥3,600)

●材質/ふとん・枕:(側生地)ポリエステル80%・綿20%・(中綿)ポリエステル100%・アレルキャッチャーシート入、カバー:(側生地)ポリエステル80%・綿20% ●生産国/日本 ●1(Q) 山一(株)

5 グッドナイトプラス長繊維掛けふとん

早く乾く、しかもホコリが出にくい掛けふとんです。



221-B0804

AB02206005 ¥22,000 (税抜¥20,000)

●重さ/詰めもの:1.5kg ●材質/ふとんがわ:ポリエステル80%・綿20%、詰めもの:ポリエステル100% ●生産国/日本 ●1(N) 西川(株)

洗濯機ネット
脱水機
乾燥機

6 快眠マット SOYOハーフ

マットの中に風を通してムレを軽減。



221-B0805

AX-BSA608Hbl ¥19,800 (税抜¥18,000)

●重さ/約2.5kg ●材質/表地:ポリエステル50%・綿50%、中材:POE100%、裏地:ポリエステル85%・綿15% ●生産国/中国 ●2(N) (株)アテックス

電源 AC100V
消費電力 2.6W
洗濯機
脱水機
乾燥機

7 ドクタースリープまくら ベーシックモデル

立体キルトで首(頸部)・頭を支えるまくらです。



221-B0806

06508674 ¥5,500 (税抜¥5,000)

●重さ/1.2kg ●材質/側地:(表面)ポリエステル100%(裏面)ポリエステル65%・綿35%、詰めもの:ポリエチレンパイプ ●生産国/日本 ●1(N) 西川(株)

洗濯機ネット
脱水機
乾燥機

8 アルファプラSLEEPピロー クレセントタイプ

医療・介護のスペシャリスト発、すーっと眠れる枕。



221-U0790

SP-C2 M ↑各¥18,150 (税抜¥16,500)

SP-C1 L ↑各¥19,800 (税抜¥18,000)

●重さ/0.75kg-1.13kg ●材質/カバー:ポリエステル100%、本体測地:ポリエステル100%、SP-C1詰物:ポリスチレン77%・ポリエステル23%、SP-C2詰物:ポリスチレン79%・ポリエステル21% ●生産国/日本 ●1(N) (株)タイカ

洗濯機
脱水機
乾燥機

9 テンピュールオリジナルネックピロー

ボリュームを持たせた波型の形状が、頭部から首筋に沿うようにやさしくフィットしてしっかりサポート。



221-U0753

310010 XS ↑ ¥16,500 (税抜¥15,000)

310011 S ↑ ¥17,600 (税抜¥16,000)

310012 M ↑ ¥18,700 (税抜¥17,000)

310013 L ↑ ¥19,800 (税抜¥18,000)

●重さ/0.86~1.46kg ●材質/中材:テンピュール素材、カバー:ポリエステル99%・ポリウレタン1% ●生産国/デンマーク ●5(D) テンピュール・シーリー・ジャパン

洗濯機
カバーのみ
脱水機
乾燥機

ブランドアンバサダー
松井 秀喜 氏

10 防ダニシート ダニバスター

ダニアレル物質を包み込んで閉じ込める。抗アレル物質加工剤配合でダニアレル物質を低減!



221-00989

ミニサイズ (1-1.5畳用) 2枚入 ¥1,100 (税抜¥1,000)

レギュラーサイズ (5-6畳用) 1枚入 ¥1,430 (税抜¥1,300)

●重さ/約19-30g ●材質/外側:ポリエステル・アクリル、誘引シート:綿不織布 ●生産国/日本 ●120(N) ※使用期限:開封後約3ヶ月

抗菌
防臭

ミニサイズ:8
レギュラーサイズ:15

ミニサイズ レギュラーサイズ

ミニサイズ レギュラーサイズ

ミニサイズ レギュラーサイズ

ミニサイズ レギュラーサイズ

ミニサイズ レギュラーサイズ

ミニサイズ レギュラーサイズ

ミニサイズ レギュラーサイズ

11 お医者さんの腰futon

腰に巻いて敷具とのすき間を埋め、支えることで緊張感が和らぎ、朝まで心地よく眠れます。



221-H0803

AP-437000 ¥7,700 (税抜¥7,000)

●素材/外側本体:ポリエステル85%・ポリウレタン15%、中材:ポリエステル100% ●生産国/日本 ●16(N) (株)アルファックス

洗濯機ネット
脱水機
乾燥機

12 エールズ介護家庭用消臭力ふとん用消臭スプレー

臭いの元(皮脂汚れ)を分解、染み付いた臭いをしっかり消臭。



221-M0597

12648 370mL ¥507 (税抜¥461)

●成分/非イオン界面活性剤、香料、脂肪酸塩系消臭剤、エタノール、抗菌剤 ●生産国/日本 ●16(Q) エステー(株)

介・購入 介護保険購入対象商品 介・住宅 介護保険住宅改修対象商品

↑ ↓ = 2022年10月1日より価格改定

ベッド関連 ● 寝具/枕他

食事

入浴

ベッド

衣類

歩行

排泄

住宅改修

日常生活

健康管理

医療施設

住環境

その他

75

1 スモールチェンジ ラグーナ

療養者の快眠を守り、介護者の負担を軽減する
安心・安楽な自動体位変換エアマットレス。



スモールチェンジ機能

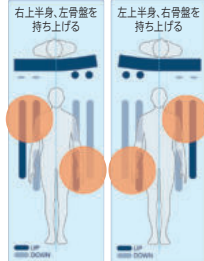

安全機能



| | |
|------|--------|
| 電源 | AC100V |
| 消費電力 | 12W |
| 制菌 | ○ |
| 防水 | ○ |
| 透湿 | ○ |
| 防炎 | ○ |

221-P0282

| | | | | |
|--------|-----------|--------------|-------------------|----------------|
| CR-700 | 840 | 幅84×長さ192cm | TAIS/00206-000102 | |
| CR-703 | 900 | 幅90×長さ192cm | TAIS/00206-000103 | |
| CR-705 | 840/SHORT | 幅84×長さ180cm | TAIS/00206-000104 | 非課税↑各¥228,000★ |
| CR-707 | 900/SHORT | 幅90×長さ180cm | TAIS/00206-000105 | |
| CR-711 | 1000 | 幅100×長さ192cm | TAIS/00206-000106 | 非課税↑各¥248,000★ |

●重さ/7.8~9.3kg●最大使用者体重/120kg●材質/エアセル:ポリウレタンフィルム表面シボ加工、ベースマット:プレスエアー、カバー:ポリウレタンフィルムラミネート加工布●生産国/日本●(D)※120kg以上の方がご使用になる際はメーカーにお問い合わせください。

★別売替カバー:税込¥9,680、幅100cmのみ税込¥12,980 直・送別

(株)ケープ

2 マイクロクライメイト ビッグセル アイズ

新たな床ずれ発生リスク「Microclimate(マイクロクライメイト)」に対応する次世代のエアマットレス。



- ・マイクロクライメイト対応機能
- ・角度・時間管理アシスト機能
- ・クイックハードモード
- ・かんたんモード
- ・停電対策
- ・メモリ機能



床ずれ対策の最新技術



24時間、皮膚局所の温度と湿度の状態をより快適に保つことを実現。

| | |
|------|--------|
| 電源 | AC100V |
| 消費電力 | 8W |
| 制菌 | ○ |
| 防水 | ○ |
| 透湿 | ○ |
| 防炎 | ○ |
| 伸縮 | ○ |

221-P0335

| | | | | |
|--------|----------|--------------|-------------------|-------------------------|
| CR-750 | 840 | 幅84×長さ192cm | TAIS/00206-000140 | |
| CR-753 | 900 | 幅90×長さ192cm | TAIS/00206-000141 | |
| CR-755 | 840SHORT | 幅84×長さ180cm | TAIS/00206-000142 | ↑各¥260,700★ |
| CR-757 | 900SHORT | 幅90×長さ180cm | TAIS/00206-000143 | (税抜¥237,000) |
| CR-761 | 1000 | 幅100×長さ192cm | TAIS/00206-000144 | ↑各¥282,700(税抜¥257,000)★ |

●重さ/6.3~7.3kg●最大使用者体重/140kg●材質/エアセル:ポリウレタンフィルム表面シボ加工、ベースシート:(側面・下面)ナイロンオックス、ポリエステルメッシュ、(すべり止め部)ポリウレタンフィルムラミネート加工布、ヘッドアップセンサユニット、換気ユニット(ケース部):ABS樹脂、専用カバー:ポリウレタンフィルムラミネート加工布●生産国/日本●(D)★別売替カバー:税込¥9,900、幅100cmのみ税込¥13,200 直・送別

(株)ケープ

3 エアマスター ネクス R

オート機能搭載で、かんたんに操作できる
高機能型マルチタイプエアマットレス。



- ・かんたんモード
- ・自動ヘッドアップ対応機能
- ・クイックハードモード
- ・微波動モード
- ・ムシ対策機能

自動ヘッドアップ対応機能



ベッドの角度に応じて最適な状態に自動調整



かんたんモード

ワンタッチで自動内圧調整。エアマット利用者の中で最も多い体重範囲「40~60kg」をワンタッチで対応



マットの厚みは、たったの12cm

| | |
|------|--------|
| 電源 | AC100V |
| 消費電力 | 10W |
| 制菌 | ○ |
| 防水 | ○ |
| 透湿 | ○ |
| 防炎 | ○ |

221-P0262

| | | | | |
|--------|-----|-------|-------------------|-------------------------|
| CR-660 | 840 | 幅84cm | TAIS/00206-000082 | |
| CR-663 | 900 | 幅90cm | TAIS/00206-000083 | ↑各¥209,000(税抜¥190,000)★ |

●重さ/8.6~9.1kg●最大使用者体重/120kg●材質/エアセル:ポリウレタンフィルム表面シボ加工、ベースマット:プレスエアー、カバー:ポリウレタンフィルムラミネート加工布●生産国/日本●(D)※120kg以上の方がご使用になる際はメーカーにお問い合わせください。

★別売替カバー:税込¥9,680 直・送別

(株)ケープ

4 エアドクター(上敷きタイプ)

改良を重ねたロングセラー製品。ベーシックエアマットレス。

操作つまみが大きくなり、さらに使いやすくなりました。
体重設定範囲は30~90kgまで、体重が軽い方からしっかりした体型の方までお使い頂けます。



| | |
|------|--------|
| 電源 | AC100V |
| 消費電力 | 5W |
| 防水 | ○ |
| 抗菌防臭 | ○ |

221-P0004

| | | | |
|--------|-------|-------------------|-------------------------|
| CR-238 | 幅84cm | TAIS/00206-000014 | ↑各¥121,000(税抜¥110,000)★ |
| CR-268 | 幅90cm | | |

●重さ/3.3~3.4kg●最大使用者体重/90kg●材質/エアセル:ポリウレタンフィルム表面シボ加工、カバー:ポリウレタンフィルムラミネート加工布、ポンプ:ABS樹脂●生産国/日本●(D)※90kg以上の方がご使用になる際はメーカーにお問い合わせください。※下のマットレスは別売です。

★別売替カバー:税込¥9,570 直・送別

(株)ケープ

5 エアマスタートライセルE(上敷きタイプ)

介護・看護現場の負担を軽減するディテール設計。



| | |
|------|--------|
| 電源 | AC100V |
| 消費電力 | 12W |
| 防水 | ○ |
| 抗菌防臭 | ○ |

221-P0304

| | | | | |
|--------|-----|-------|-------------------|-------------------------|
| CR-330 | 840 | 幅84cm | TAIS/00206-000129 | ↑各¥154,000(税抜¥140,000)★ |
| CR-333 | 900 | 幅90cm | TAIS/00206-000130 | |

●重さ/4.2~4.6kg●最大使用者体重/90kg●材質/エアセル:ポリウレタンフィルム表面シボ加工、カバー:ポリウレタンフィルムラミネート加工布、ポンプ:ABS樹脂●生産国/日本●(D)※90kg以上の方がご使用になる際はメーカーにお問い合わせください。※下のマットレスは別売です。

★別売替カバー:税込¥9,570 直・送別

(株)ケープ

1 オスカー

様々な身体状況の方へのケアに最適な特性に対応。
人手で行うような優しい自動体位変換機能。

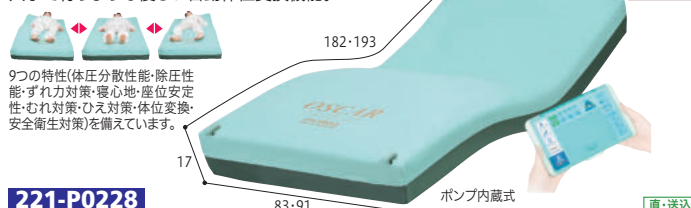

9つの特性(体圧分散性能・除圧性能・ずれ力対策・安心地・座位安定性・むれ対策・ひえ対策・体位変換・安全衛生対策)を備えています。

電源 AC100V 消費電力 58W

221-P0228 直・送込

| | | | |
|----------|-------|---------|-------------------|
| MOSC83 | 幅83cm | 長さ193cm | TAIS/00054-000137 |
| MOSC91 | 幅91cm | 長さ193cm | TAIS/00054-000137 |
| MOSC83S | 幅83cm | 長さ182cm | TAIS/00054-000137 |
| MOSC91S | 幅91cm | 長さ182cm | TAIS/00054-000137 |
| MOSC83A | 幅83cm | 長さ193cm | TAIS/00054-000139 |
| MOSC91A | 幅91cm | 長さ193cm | TAIS/00054-000139 |
| MOSC83SA | 幅83cm | 長さ182cm | TAIS/00054-000139 |
| MOSC91SA | 幅91cm | 長さ182cm | TAIS/00054-000139 |

各¥213,400(税抜¥194,000)★

●重さ/9.5~13.5kg●最大使用者体重/150kg●材質/マット:(ハイブリッドタイプ)ウレタンフィルム・高耐久ウレタンフォーム(エアタイプ)ウレタンフィルム・カバー:ウレタン合成(制菌加工・防水仕様)・インナー保護フィルム:ウレタン(ハイブリッドタイプのみ)●生産国/日本●(D)
★別売替カバー:税込¥37,400(上部単体カバー:税込¥15,400、下部単体カバー:税込¥22,000) [直・送込] (株)モルテン

2 ステージア

体圧分散性能と除圧性能を向上し、さらにエアマットレスの弱点を対策した高機能エアマットレス。

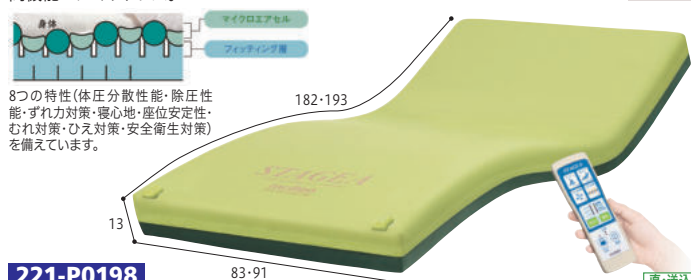

8つの特性(体圧分散性能・除圧性能・ずれ力対策・安心地・座位安定性・むれ対策・ひえ対策・安全衛生対策)を備えています。

電源 AC100V 消費電力 54W

221-P0198 直・送込

| | | | | |
|---------|-------|---------|-------|-------------------|
| MSTA83 | レギュラー | 長さ193cm | 幅83cm | TAIS/00054-000115 |
| MSTA91 | レギュラー | 長さ193cm | 幅91cm | TAIS/00054-000115 |
| MSTA83S | ショート | 長さ182cm | 幅83cm | TAIS/00054-000115 |
| MSTA91S | ショート | 長さ182cm | 幅91cm | TAIS/00054-000115 |

各¥193,600★(税抜¥176,000)

●重さ/9.5~11kg●最大使用者体重/150kg●材質/マット:マイクロエアセル・ウレタンフィルム、フィッティング層・底着き防止層:高耐久ウレタンフォーム●生産国/日本●(N)
★別売替カバー:税込¥37,400(上部単体カバー:税込¥15,400、下部単体カバー:税込¥22,000) [直・送込] (株)モルテン

3 床ずれ防止用エアマット「ハッピーウェイブ」

ムれないエアマットの決定版。



着脱可能エアセルで構成されていますから、もしエアセルが破損しても、容易に交換できます

マットのやわらかさを電子機能が自動調節します



調整器は、吊り下げ金具でベッドに掛けられます

電源 AC100V 消費電力 13W

221-P0247 直・送込

TAIS/00072-000006 ↑ ¥140,800(税抜¥128,000)★

●重さ/3.4kg(マット)●最大使用者体重/100kg●材質/マット:ナイロンタフタ、専用シート:T/C●生産国:日本●1(D)
★別売替カバー:税込¥5,390 [直・送別] 三和化研工業(株)

4 NEW STAR

身体と寝床内の湿潤を取り除き、さわやかな状態で床ずれを防止します。

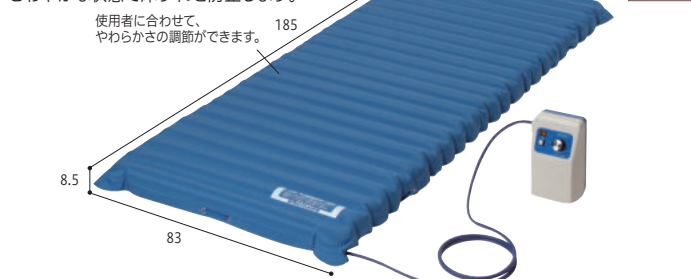

使用者に合わせて、やわらかさの調節ができます。

電源 AC100V 消費電力 10W

221-P0082 直・送込

ボックスカバー付き TAIS/00072-000019 ↑ ¥117,700(税抜¥107,000)★

ボックスカバーなし TAIS/00072-000019 ↑ ¥106,700(税抜¥97,000)★

●重さ/2.5kg(マット)●最大使用者体重/100kg●材質/マット:ナイロンタフタ、カバー:ポリエステル・ナイロン●生産国/日本●(D)
★別売替カバー:税込¥13,200 [直・送別] 三和化研工業(株)

5 こここちあ利楽

操作不要の全自動エアマットレス。
電源コードを差し込むだけで、床ずれ防止機能がスタート。

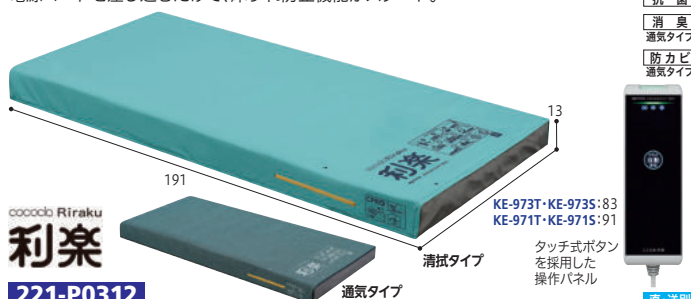

電源 AC100V 難燃 抗菌 消臭 通気タイプ 防カビ 通気タイプ

221-P0312 直・送別

| | | | |
|-------|---------|-------|-------------------|
| 清拭タイプ | KE-973S | 幅83cm | TAIS/00170-001067 |
| レギュラー | KE-971S | 幅91cm | TAIS/00170-001065 |
| 通気タイプ | KE-973T | 幅83cm | TAIS/00170-001071 |
| レギュラー | KE-971T | 幅91cm | TAIS/00170-001069 |

↑各¥217,800(税抜¥198,000)★

●重さ/9.4~10kg●最大使用者体重/138kg●材質/側地:(清拭)ポリエステル70%、ポリウレタン30%(通気):ポリエステル100%、エアセル:ポリウレタン●生産国/日本●1(N)

6 こここちあ利楽flow

全自動運転に体位変換機能が付いたエアマットレス。

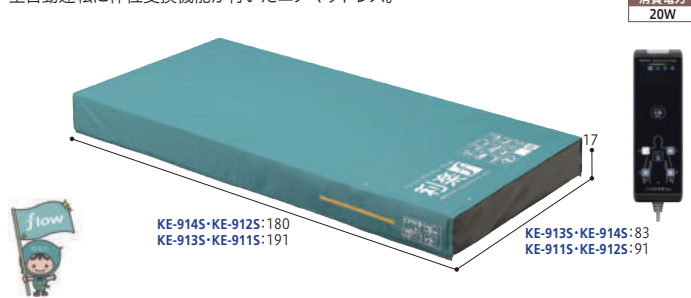

電源 AC100V 消費電力 20W

221-P0340 直・送別

| | | | |
|-------|---------|-------|-------------------|
| ミニ | KE-914S | 幅83cm | TAIS/00170-001354 |
| 清拭 | KE-912S | 幅91cm | TAIS/00170-001352 |
| レギュラー | KE-913S | 幅83cm | TAIS/00170-001353 |
| 清拭 | KE-911S | 幅91cm | TAIS/00170-001351 |

非課税 ↑各¥286,000★

●重さ/12.2~12.9kg●最大使用者体重/180kg●材質/側地(トップ):ポリエステル70%・ポリウレタン30%、チューブ:塩化ビニル、エアセル:ポリウレタン、カプリング:PC-PBT樹脂、ポンプケース:ABS樹脂●生産国/日本●1(N) (株)パラマウントベッド

7 ビリーブ

寝返りの頻度を感知し、最適な圧対策に導く自動フィッティングマットレス。

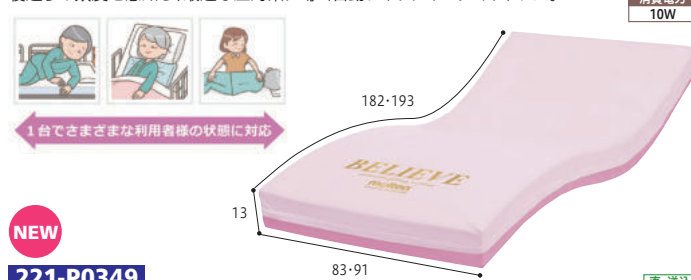

1台でさまざまな利用者様の状態に対応

NEW

電源 AC100V 消費電力 10W

221-P0349 直・送込

| | | | |
|---------|-------|-------|-------------------|
| MBLV83 | レギュラー | 幅83cm | TAIS/00054-000566 |
| MBLV91 | レギュラー | 幅91cm | TAIS/00054-000567 |
| MBLV83S | ショート | 幅83cm | TAIS/00054-000568 |
| MBLV91S | ショート | 幅91cm | TAIS/00054-000569 |

各¥193,600★(税抜¥176,000)

●重さ/7.5~8.5kg●最大使用者体重/150kg●材質/マット:エアセル=ウレタンフィルム、フィッティングフォーム・安定支持フォーム・底着き防止フォーム=高耐久ウレタンフォーム、インナー保護フィルム:ウレタンフィルム、マットカバー:ウレタン合成皮(制菌加工)●生産国/日本●1(N)
★別売替カバー:税込¥37,400(上部単体カバー:税込¥15,400、下部単体カバー:税込¥22,000) [直・送込] (株)モルテン

8 ナーセントコンタ

3Dフォルムで姿勢の安定と体圧分散を両立!

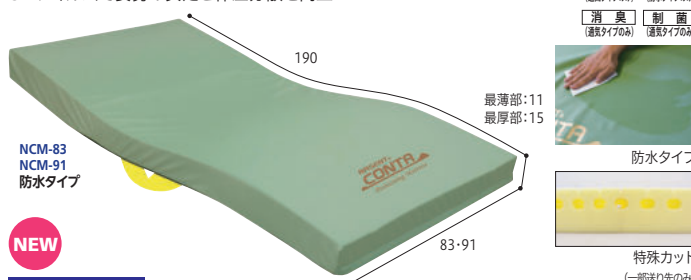

NEW

電源 AC100V 通気 防水 吸水 抗菌 消臭 制菌

221-P0348 直・送別

| | | | |
|---------|-------|-------|-------------------|
| NCMA-83 | 通気タイプ | 幅83cm | TAIS/00149-000062 |
| NCMA-91 | 通気タイプ | 幅91cm | TAIS/00149-000063 |
| NCM-83 | 防水タイプ | 幅83cm | TAIS/00149-000060 |
| NCM-91 | 防水タイプ | 幅91cm | TAIS/00149-000061 |

各¥118,800★(税抜¥108,000)

●重さ/7.6~8.7kg●材質/外カバー:ポリエステル(防水タイプ)ポリウレタンフィルムラミネート加工布、内カバー:ポリエステル、本体:ウレタン複合材●生産国/日本●1(D)
★別売替カバー:税込¥24,200 [直・送別] アイソネックス(株)

1 ナーシングキューブ プレミアム マットレス

寝心地プレミアム。包み込まれるような優しさ。電動ベッド対応。

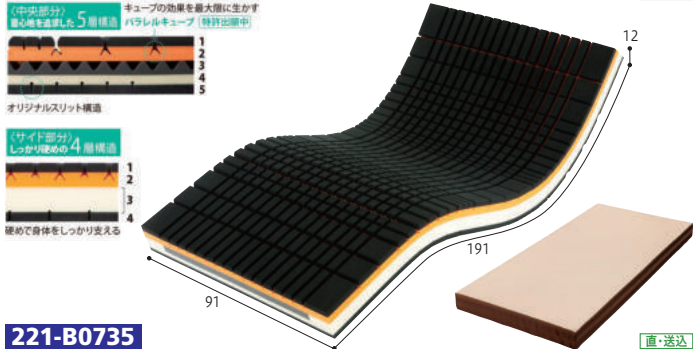

221-B0735
2450-00096 TAI5/00109-000111 **↑ ¥ 183,700** (税抜¥167,000)★

●重さ/約6.9kg●最大使用者体重/80kg●材質/側生地:ポリエステル100%、中袋生地:ポリエステル100% (裏面ポリウレタンラミネート防水加工)、中材:ウレタンフォーム(中央5層 両サイド4層構造)●生産国/日本●(D)
★別売替カバー:無し 西川(株)

体圧分散
防水
防カビ

2 ゼロソア

コストパフォーマンスに優れた床ずれ防止マットレス。適度な反発性で動きやすさをプラス。

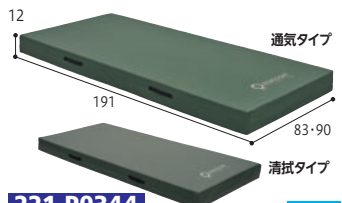

221-P0344
通気タイプ PM18-A8312 83cm幅 **↑各¥99,000★**
TAIS/00631-000642 PM18-A9012 90cm幅 (税抜¥90,000)
清掃タイプ PM19-A8312 83cm幅 **↑各¥111,100★**
TAIS/00631-000643 PM19-A9012 90cm幅 (税抜¥101,000)

●重さ/7~8kg●材質/外カバー:(通気)ポリエステル、(清掃)ポリウレタンラミネート・ポリエステル、中材:ウレタンフォーム●生産国/日本●(N)
★別売替カバー:通気タイプ税込¥17,710、清掃タイプ税込¥30,360 直・送別 (株)ブラッツ

通気
防水
抗菌
難燃

3 よしはデュアルマットレス

2層構造で背圧と腹圧を軽減。

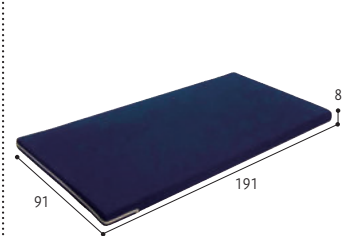

221-B0761
MA TAI5/01835-000019 **↑ ¥ 17,600** (税抜¥16,000)★

●重さ/5.0kg●最大使用者体重/100kg●材質/カバー:ポリエステル、中材:ポリエステル●生産国/日本●(DY)
★別売替カバー:税込¥11,000 直・送別 田村駒(株)

4 アルファプラ FII (撥水・防水カバータイプ)

床ずれ防止と快適な睡眠。寝返りがしやすい特殊構造の『寝返りサポートマットレス』

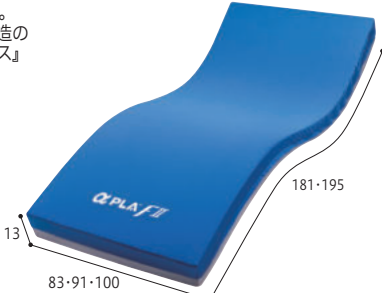

221-P0336
MB-FIIW3S 幅83×長さ181cm TAI5/00563-000127
MB-FIIW3R 幅83×長さ195cm TAI5/00563-000126 **↑各¥169,400** (税抜¥154,000)★
MB-FIIW1S 幅91×長さ181cm TAI5/00563-000130
MB-FIIW1R 幅91×長さ195cm TAI5/00563-000129

MB-FIIWOR 幅100×長さ195cm TAI5/00563-000132 **↑ ¥ 205,700** (税抜¥187,000)★
●重さ/7.8~9.8kg●材質/カバー:(表地)ポリエステル、(裏地)ポリウレタン、中材:ポリウレタンフォーム・シリコンゲル●生産国/日本●(D) (株)タイカ

撥水
防水

5 アルファプラ FII-W (抗ウイルス+抗菌 撥水・防水カバータイプ)

医療・介護用マットレス初「抗ウイルス」「抗菌」のW加工カバーを開発しました。

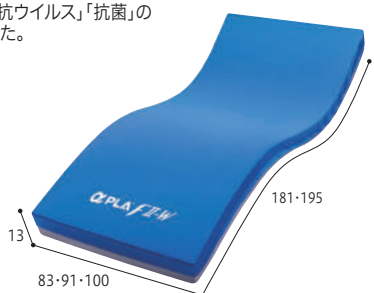

221-P0337
MB-FIIPW3S 幅83×長181cm TAI5/00563-000152
MB-FIIPW3R 幅83×長195cm TAI5/00563-000151 **↑各¥174,900** (税抜¥159,000)★
MB-FIIPW1S 幅91×長181cm TAI5/00563-000154
MB-FIIPW1R 幅91×長195cm TAI5/00563-000153

MB-FIIPWOR 幅100×長195cm TAI5/00563-000157 **↑ ¥ 211,200** (税抜¥192,000)★
●重さ/8.3~9.8kg●材質/カバー:(表地)ポリエステル、(裏地)ポリウレタン、中材:ポリウレタンフォーム・シリコンゲル●生産国/日本●(N) (株)タイカ

抗菌
撥水
防水

6 アルファプラ すくっと Re

快適な眠りも、動きやすさも。アクティブな日々へと背中を押してくれるマットレス。

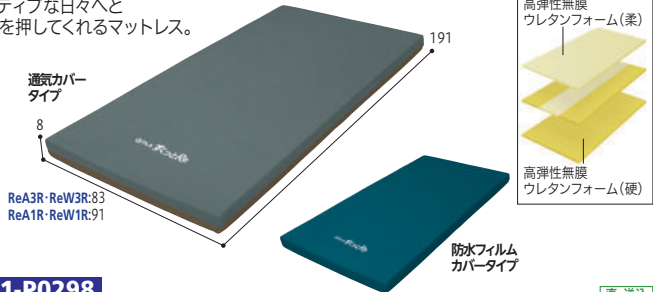

221-P0298
通気カバータイプ TS-SKT-ReA3R 83 TAI5/00563-000106
TS-SKT-ReA1R 91 TAI5/00563-000108 **↑各¥72,600** (税抜¥66,000)★
防水フィルムカバータイプ TS-SKT-ReW3R 83 TAI5/00563-000110
TS-SKT-ReW1R 91 TAI5/00563-000112

●重さ/4.2~4.6kg●材質/中身:ポリウレタンフォーム、カバー:(通気カバータイプ)ポリエステル、(防水フィルムカバータイプ)(上面)表地:ポリウレタン・裏地:ポリエステル(下面)ポリエステル●生産国/日本●(D)
★別売替カバー:税込¥24,200 直・送別 (株)タイカ

通気
防水

7 アルファプラ L

あなたを床ずれから守ってくれる最初のマットレス。

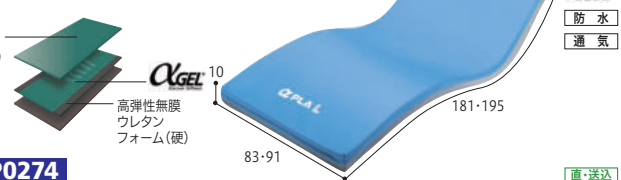

221-P0274
撥水・防水カバータイプ MB-LW3R 幅83×長さ195cm TAI5/00563-000101
MB-LW3S 幅83×長さ181cm TAI5/00563-000102
MB-LW1R 幅91×長さ195cm TAI5/00563-000103
MB-LW1S 幅91×長さ181cm TAI5/00563-000104

通気カバータイプ MB-LA3R 幅83×長さ195cm TAI5/00563-000091
MB-LA3S 幅83×長さ181cm TAI5/00563-000092
MB-LA1R 幅91×長さ195cm TAI5/00563-000093
MB-LA1S 幅91×長さ181cm TAI5/00563-000094
防水フィルムタイプ MB-LF3R 幅83×長さ195cm TAI5/00563-000096
MB-LF3S 幅83×長さ181cm TAI5/00563-000097
MB-LF1R 幅91×長さ195cm TAI5/00563-000098
MB-LF1S 幅91×長さ181cm TAI5/00563-000099
●重さ/6.4~7.6kg●材質/中身:シリコンゲル・ポリウレタンフォーム●生産国/日本●(D)
★別売替カバー:税込¥30,250 直・送別 (株)タイカ

SEK
防水
通気

8 ブレイラハイブリッド ケアマットレス

強弾力性のラテックス製床ずれ防止マットレス。寝心地抜群、通気・防水の両面仕様。

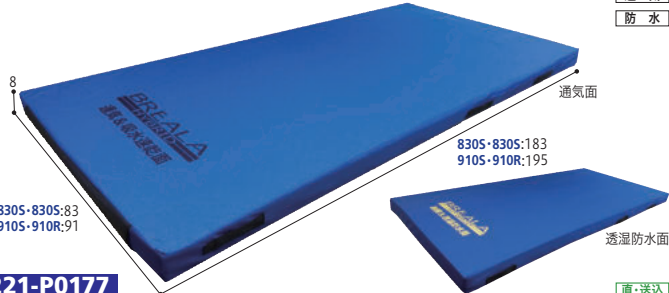

221-P0177
ショート BRHM-830S 幅 83cm TAI5/01149-000018
長さ183cm BRHM-910S 幅 91cm TAI5/01149-000017 **各¥99,000** (税抜¥90,000)★
レギュラー BRHM-830R 幅 83cm TAI5/01149-000016
長さ195cm BRHM-910R 幅 91cm TAI5/01149-000015

●重さ/11~13kg●最大使用者体重/100kg●材質/カバー:ポリエステル100%、中材:天然ラテックスフォーム●生産国/日本●(DY)※紫外線とオゾン消毒は避けてください。
★別売替カバー:税込¥26,400 直・送別 グローバル産業(株)

抗菌
防カビ
通気
防水

9 ブレイラプレミアム ケアマットレス

透湿性と抗菌性を備えた中重度者向けの静止型床ずれ防止マットレス。



221-P0275
BR-PCM-830S TAI5/01149-000028
BR-PCM-830R **各¥132,000★**
BR-PCM-910S (税抜¥120,000)
BR-PCM-910R

●重さ/12.5~14.5kg●最大使用者体重/100kg●材質/中材:天然ラテックス、カバー:(透湿防水面)ナイロン100%、(抗菌撥水面)ポリエステル100%、滑り止め:アクリル●生産国/日本●(D)
★別売替カバー:税込¥44,000 直・送別 グローバル産業(株)

SEK
SEK

10 ホスピタマットレス

幅広いケアのニーズに対応する、リバーシブル構造のベッドマットレス。

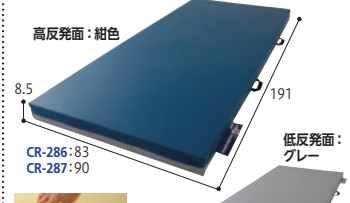

221-P0193
CR-286 830 TAI5/00206-000069
CR-287 90 **↑各¥56,100** (税抜¥51,000)★

●重さ/6.0~6.5kg●材質/マットレス:低反発ウレタンフォーム・高反発ウレタンフォーム、カバー:ポリウレタンフィルムラミネート加工布●生産国/日本●(D)
★別売替カバー:税込¥20,900 直・送別 (株)ケープ

防水
制菌

1 オーディナルマットレス

リバーシブルの特殊寝台付属品マットレス。

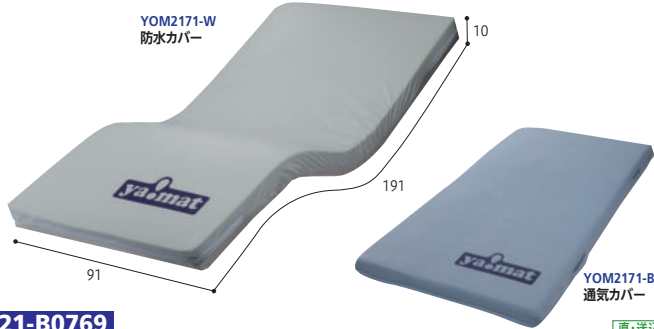

221-B0769

YOM2171-W 防水カバー TAIS/01819-00001

YOM2171-B 通気カバー TAIS/01819-00002

各¥63,800 (税抜¥58,000)★

●重さ/約7kg●最大使用者体重/100kg●材質/防水カバー:表:ポリウレタンフィルム・裏:ポリエステル、(通気カバー)ポリエステル100%、内装カバー:ポリエステル100%、中材:ポリエステルファイバー、ウレタンフォーム●生産国/日本●1(D)
★別売替カバー:税込¥15,400 [直・送込]

防水
通気

2 オーエスト 3DZケアマットレスPlus

特許技術により、理想の体圧分散性能を追求したマットレス。

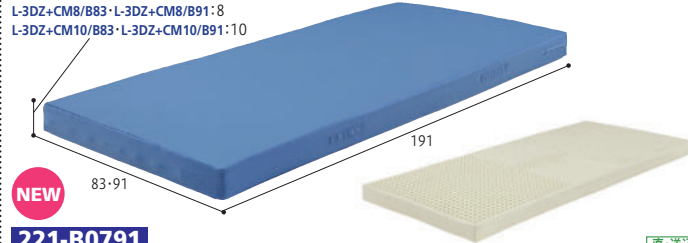

221-B0791

L-3DZ+CM10/B83 TAIS/02069-00001 幅83cm

L-3DZ+CM10/B91 TAIS/02069-00002 幅91cm

L-3DZ+CM8/B83 TAIS/02096-00003 幅83cm

L-3DZ+CM8/B91 TAIS/02069-00004 幅91cm

各¥129,800 (税抜¥118,000)★

各¥105,600 (税抜¥96,000)★

●重さ/9.2~12.6kg●材質/天然ラテックスフォーム100%、トッパー:合成ラテックスフォーム(天然ラテックスフォーム40%)、カバー:表Puf裏ポリエステル●生産国/日本●1(D)
四国繊維販売(株)

防水
防水
抗菌

3 テルサ

さまざまなニーズに対応する“質感が選べる”標準マットレス。

- 広い対象ゾーンとニーズへの対応
- 選べる質感(リバーシブル)(部分交換)
- 端座位の安定性
- 長期間使える高耐久素材と3分割構造

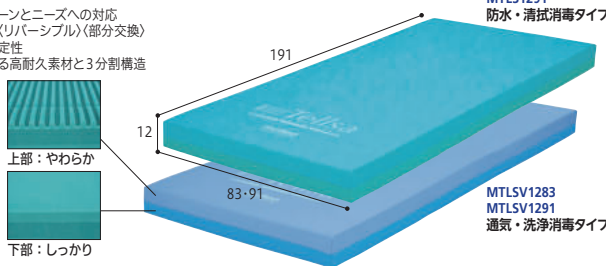

221-B0698

MTLSV1283 通気・洗浄消毒タイプ 幅83cm TAIS/00054-000208

MTLSV1291 通気・洗浄消毒タイプ 幅91cm TAIS/00054-000209

MTLS1283 防水・清拭消毒タイプ 幅83cm TAIS/00054-000203

MTLS1291 防水・清拭消毒タイプ 幅91cm TAIS/00054-000204

各¥78,540★
(税抜¥71,400)

●重さ/6.8~7.3kg●材質/カバー:[防水タイプ]ウレタン合皮(制菌加工)、[通気タイプ]ポリエステル、インナー保護フィルム:PVC(防水タイプのみ)、マット:ウレタンフォーム●1(N)
★別売替カバー:防水・清拭タイプ税込¥22,000、通気・洗浄タイプ税込¥20,900 [直・送込] (株)モルテン

防水
通気

4 ソフィア

表と裏とで硬さの異なるリバーシブル仕様。スリット形状で身体をやさしく支えます。

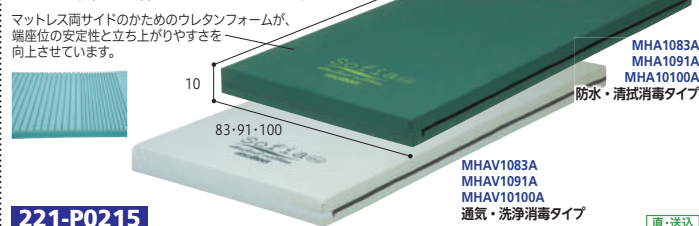

221-P0215

MHA1083A 幅83cm TAIS/00054-000306

MHA1091A 防水・清拭消毒タイプ 幅91cm TAIS/00054-000308

MHA10100A 幅100cm TAIS/00054-000310

MHAV1083A 幅83cm TAIS/00054-000311

MHAV1091A 通気・洗浄消毒タイプ 幅91cm TAIS/00054-000313

MHAV10100A 幅100cm TAIS/00054-000315

各¥78,540★
(税抜¥71,400)

各¥61,160★
(税抜¥55,600)

●重さ/6.3~7.3kg●材質/マット:ウレタンフォーム、カバー:(防水タイプ)ウレタン合皮(制菌加工)、(通気タイプ)ポリエステル、インナー保護フィルム:PVC(防水タイプのみ)●(D)
★別売替カバー:防水・清拭タイプ税込¥36,520、通気・洗浄タイプ税込¥18,480 [直・送込] (株)モルテン

防水
通気

5 キュオラ 通気タイプ

抜群の通気性、動きやすい安定性、優れた体圧分散性。療養者のQOLを高めるウレタンフォームマットレス。



221-P0223

CR-590 830 TAIS/00206-000077

CR-591 900 TAIS/00206-000077

↑各¥129,800 (税抜¥118,000)★

●重さ/6.5~7.0kg●材質/マット:超通気高弾性ウレタンフォーム・プレスエアー、通気カバー:ポリエステルドライメッシュ●生産国/日本●(D)
★別売替カバー:(税込)¥16,280 [直・送込] (株)ケーブ

吸水
速乾
制菌
消臭

6 ディンプルマットレス

新発想のディンプル形状により沈み込む身体への反力を軽減。

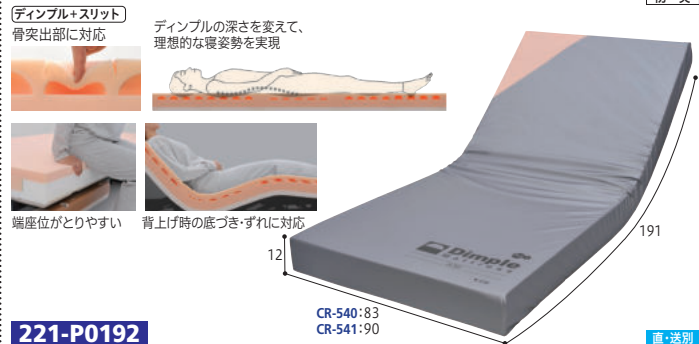

221-P0192

CR-540 830 TAIS/00206-000070

CR-541 900 TAIS/00206-000070

↑各¥99,000 (税抜¥90,000)★

●重さ/6.0~6.6kg●材質/マット:ラバータッチウレタンフォーム・高硬度ウレタンフォーム、カバー:ポリウレタンフィルムラミネート加工布●生産国/日本●(D)
★別売替カバー:(税込)¥18,480 [直・送込] (株)ケーブ

防水
制菌
防炎

7 メリー&ハリー

「柔らかめ」「硬め」好みに対応できる、メリハリのあるリバーシブルタイプ。

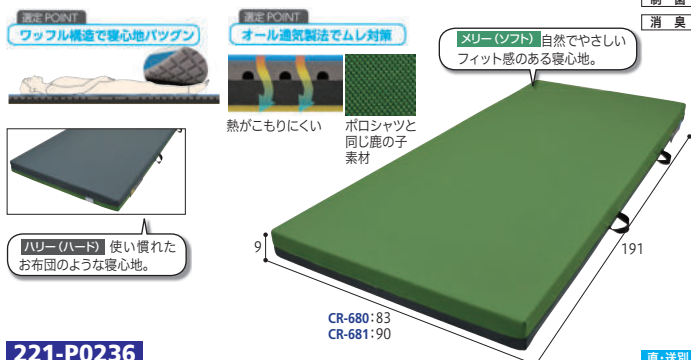

221-P0236

CR-680 830 TAIS/00206-000079

CR-681 900 TAIS/00206-000079

↑各¥85,800 (税抜¥78,000)★

●重さ/6.5~7.0kg●材質/マット:超通気高弾性ウレタンフォーム・超通気ウレタン、カバー:ポリエステル●生産国/日本●(D)
★別売替カバー:(税込)¥16,280 [直・送込] (株)ケーブ

吸水
速乾
制菌
消臭

8 ミルフィ

寝心地、動きやすさを重視した4層構造のウレタンフォームマットレス。

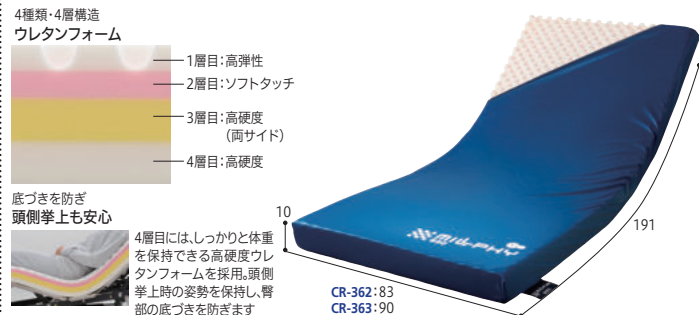

221-P0209

CR-362 830 TAIS/00206-000075

CR-363 900 TAIS/00206-000075

↑各¥78,100 (税抜¥71,000)★

●重さ/5.7~6.1kg●材質/マット:4層構造ウレタンフォーム、カバー:ポリウレタンフィルムラミネート加工布●生産国/日本●(D)
★別売替カバー:(税込)¥16,280 [直・送込] (株)ケーブ

防水
制菌

1 コンフォートダブルマットレス

独自製法にて、弾力・通気性抜群。外カバーはL字チャックで取り外し簡単。

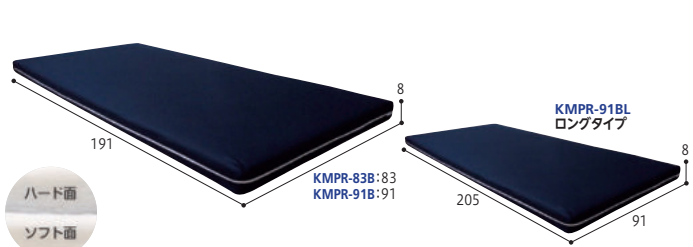

221-P0231 直・送別

KMPR-83B TAIS/01435-00004 **↑各¥26,400**(税抜¥24,000)★

KMPR-91B TAIS/01435-00001

KMPR-91BL TAIS/01435-000015 **↑¥31,900**(税抜¥29,000)★

●重さ/6.5・7.2・7.7kg●最大使用者体重/80kg●材質/外カバー:ネット;ポリエステル, 中材:ポリエステル●マットレス硬さ/上部:硬め, 下部:少し柔らかめ●生産国/日本●1(D)

★別売替カバー:税込¥13,200 直・送別

ライフアロ (株)

2 ヴィスコフロート 低反発エアーマットレス

水分をはじき、通気性がある 抗菌加工の超撥水生地。

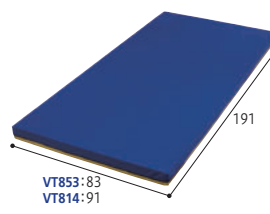

221-P0301 直・送別

VT853 TAIS/01219-000017 **↑各¥99,000★**

VT814 (税抜¥90,000)

TAIS/01219-000016

●重さ/10kg●最大使用者体重/120kg●材質/カバー:ポリエステル(超撥水抗菌加工), 中材:低反発エアークラッシュフォーム●生産国/日本●1(N)

★別売替カバー:税込¥27,500 直・送別 (株)マルゼン

3 Airfil ケアマットレス UAR

3次元繊維Airfilは水にも浮かぶ軽量素材。通気性に優れ、しなやかな弾力により体を支えます。

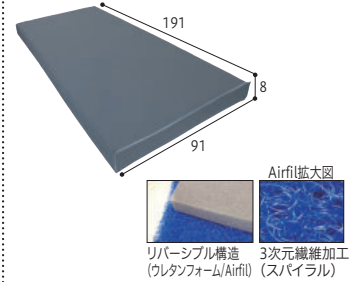

221-B0760 直・送別

FM-ID1 TAIS/01635-000009 **↑¥44,000**(税抜¥40,000)★

●重さ/5.0kg●最大使用者体重/85kg●材質/中材:複合繊維(PP/PE)・ウレタンフォーム, 外カバー:ポリエステル100%●生産国/日本●1(D)

★別売替カバー:税込¥8,140 直・送別 亀山製絲(株)

4 ホームナース BA2マットレス

通気性抜群、メンテナンス簡単、体圧分散で高級マットレスの寝心地。リバーシブル。



221-B0727 直・送別

BA2-91S 長さ180cm

BA2-83S TAIS/01835-000001 **各¥66,000**(税抜¥60,000)★

BA2-91R 長さ191cm

BA2-83R

●重さ/6.2~7.2kg●最大使用者体重/120kg●材質/カバー:ポリエステル, 中材:合成繊維(プレスエア)●マットレス硬さ/上部:少し柔らかめ, 下部:少し硬め●生産国/日本●1(D)

★別売替カバー:税込¥19,800 直・送別 田村駒(株)

5 ピタ・マットレス 三つ折

格子状ジェルが床ずれ防止をサポート。持ち運び、収納に便利な三折タイプ。

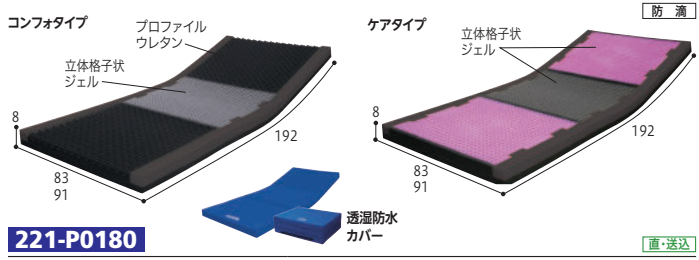

221-P0180 直・送込

PTZT83FA TAIS/00857-000013 83 **¥105,600**(税抜¥96,000)★

PTZT91FA TAIS/00857-000041 91 **¥112,200**(税抜¥102,000)★

PTMT83FA TAIS/00857-000012 83 **¥155,100**(税抜¥141,000)★

PTMT91FA TAIS/00857-000040 91 **¥167,200**(税抜¥152,000)★

●重さ/7~17kg●材質/カバー:ポリエステル, 中材:熱可塑性エラストマー, ウレタン●生産国/日本●1(D)

★別売替カバー:83税込¥31,900, 91税込¥33,000 直・送別 ファンディーナ(株)

6 ドクターケアマットレス 通気タイプ

適度な柔らかさと高反発の動きやすさ、ムレのない通気性が、快適な睡眠へと導いてくれます。



221-P0300 直・送込

DC-MA-830S TAIS/01149-000042

DC-MA-830R **各¥74,800★**

DC-MA-910S (税抜¥68,000)

DC-MA-910R

●重さ/11.5~13.5kg●最大使用者体重/100kg●材質/カバー:ポリエステル100%, 中材:天然ラテックスフォーム●生産国/日本●1(D)

★別売替カバー:税込¥22,000 直・送別 グローバル産業(株)

7 ドクターケアマットレス 清拭タイプ

正反発®の体圧分散と動きやすさで、利用者に合わせた最高の寝心地を提供します。

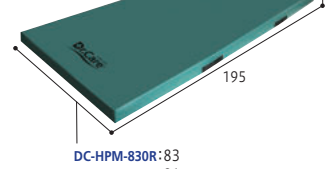

221-P0343 直・送込

DC-HPM-830R 830R **各¥96,800★**

TAIS/01149-000073 (税抜¥88,000)

DC-HPM-910R 910R

TAIS/01149-000073

●重さ/13kg●材質/上面:ポリエステルポリカーボネート系ポリウレタンラミネート, インナーカバー:ポリエステルメッシュ生地●生産国/日本●1(D)

★別売替カバー:税込¥15,180 直・送別 グローバル産業(株)

8 プレイルスケアマットレス

天然殺菌×抗菌×抗ウイルスのトリプル抗菌力。



221-B0810 直・送別

830R, 830S 幅83cm TAIS/01149-000084

910R, 910S 幅91cm **各¥79,200**(税抜¥72,000)★

●重さ/11.5~13.5kg●材質/アウターカバー:小松マテリアル ウィルスシールド(ポリエステル100%), 中材:天然ラテックスフォーム●生産国/日本●1(D)

★別売替カバー:税込¥33,000 直・送別 グローバル産業(株)

9 オスロマットレス

リバーシブル仕様で耐久性にも優れたマットレス。

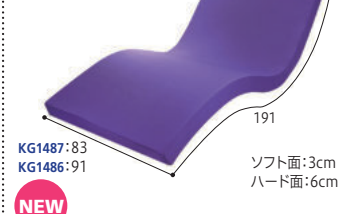

221-B0807 直・送別

KG1487 TAIS/00357-000129 83cm幅 **各¥44,000★**

KG1486 TAIS/00357-000128 91cm幅 (税抜¥40,000)

●重さ/3.8・4kg●材質/中材:ポリウレタンフォーム, カバー:ポリエステル100%●生産国/日本●1(N)

★別売替カバー:税込¥7,722 直・送別 (株)イノアックリビング

10 M-able マットレスST

表裏異素材のリバーシブルマットレス!



221-B0809 直・送別

MM-ST 83・91cm幅 **各¥38,500★**

TAIS/01908-000020 レギュラー (税抜¥35,000)

●重さ/4.7・5kg●材質/中材:ウレタンフォーム・複合繊維(PP/PE), カバー:ポリエステル●生産国/日本●1(D)

★別売替カバー:税込¥12,100 直・送別 (株)ヒトラボ

11 M-able マットレスST-U 通気タイプ

寝心地の良さと寝返りのしやすさを両立した標準マットレス。



221-B0808 直・送別

MM-ST-UA83 TAIS/01908-000033 **各¥30,800★**

MM-ST-UA90 TAIS/01908-000034 (税抜¥28,000)

●重さ/4.5・4.8kg●材質/中材:ウレタンフォーム, カバー:ポリエステル●生産国/日本●1(D)

★別売替カバー:税込¥11,000 直・送別 (株)ヒトラボ

12 グッドナイトケア マットレスNB

体圧分散で寝心地のよいマットレスをリーズナブルに提供します。信頼と安心の西川製。



221-B0729 直・送別

JC91009904 **↑¥17,600**(税抜¥16,000)★

TAIS/00109-000117

●重さ/約3.4kg●材質/側生地:ポリエステル100%, 中材:ウレタン●生産国/側:中国, 仕上:加工:日本●1(D)

★別売替カバー:無し 西川(株)

13 グッドナイトフィット マットレス

独自のCuttingにより、寝心地にこだわったリバーシブルタイプです。



221-B0811 直・送別

JC91009906 **¥29,700**(税抜¥27,000)★

TAIS/00109-000118

●重さ/4.9kg●材質/側生地:中袋:ポリエステル100%, 材料:ウレタンフォーム●生産国/中国●1(D)

★別売替カバー:無し 西川(株)

1 ハッピーそよかせ

通気性と高反発の、洗えるマットレス。

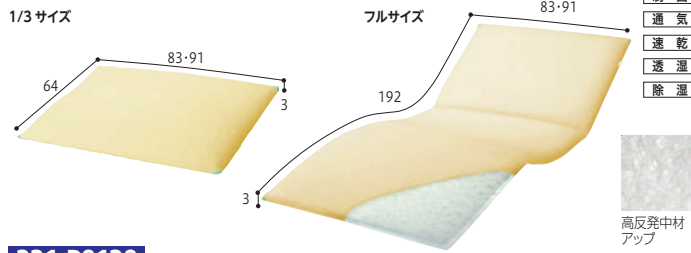

- SEK 洗濯機ネット 40℃
- 脱水機
- 乾燥機 100℃
- 制面
- 通気
- 速乾
- 透湿
- 消臭
- 除湿

221-P0120

9121 1/3サイズ 幅83cm **各¥22,000** (税抜¥20,000)

9129 フルサイズ 幅91cm

9122 フルサイズ 幅83cm TAIS/00747-000002 **各¥66,000** (税抜¥60,000)★

9125 フルサイズ 幅91cm TAIS/00747-000006

●重さ/約1.2~3.9kg●最大使用者体重/80kg●材質/中材:合成繊維(ポリエーテルエステル系繊維)、カバー:ポリエステル100%(メッシュ仕様)●生産国/日本●(DY)

★別売替カバー:1/3サイズ税込¥2,420 直・送別、フルサイズ税込¥7,150 直・送別 (有)ハッピーおかわ

2 ピュアライフ エアーマット

ムレ防止・体圧分散・消臭効果を持つ、床ずれ防止ベッドパッド。

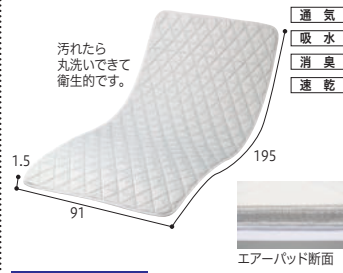

- 洗濯機ネット 40℃
- 脱水機
- 乾燥機 100℃
- 制面
- 通気
- 吸水
- 消臭
- 速乾

221-P0196

PA2004B TAIS/00537-000003 **↑ ¥35,750** (税抜¥32,500)★

●重さ/2.4kg●材質/表地:特殊ポリエステル100%、中材:制菌綿・ポリエステル立体編物・ヤシガラ活性炭、裏地:ポリエステル100%●生産国/日本●(D)※防水ではありません。

3 ドリームエアパッド 110

洗えて通気性抜群。体圧分散パッド。

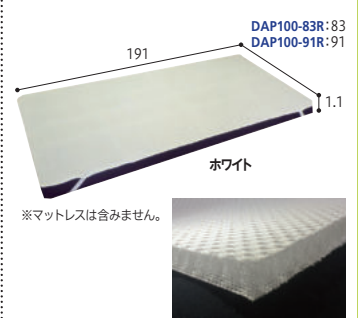

221-P0280

DAP100-83R:83 DAP100-91R:91

DAP100-83R、DAP100-91R **各¥11,000** (税抜¥10,000)★

●重さ/約0.9~1kg●材質/ポリエステル●生産国/日本●(DY)

4 床ずれ防止ベッドパッド プレイプラス

マットレスの上に敷いて通気性、耐圧分散性を向上。

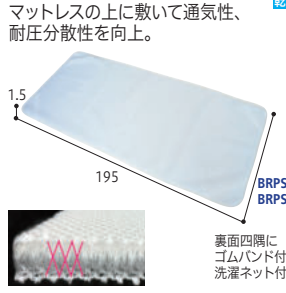

221-U0384

BRPS-830R TAIS/01149-000011 **各¥22,000★** (税抜¥20,000)

BRPS-910R TAIS/01149-000012

●重さ/1.8~2.0kg●材質/ポリエステル(立体構造編み物フュージョン)●生産国/日本●(D)

グローバル産業(株)

5 傾斜マットレス ファラオ

起き上がりやすい「傾斜療法」を活かしたマットレス。3.5度頭を高くして寝ることでストレスない睡眠に。



221-B0783

シングル **¥22,000** (税抜¥20,000)

●重さ/5.5kg●材質/カバー:(表面)レーヨン30%、ポリエステル70%、(裏面)ポリエステル100%、中材:高反発ウレタン●生産国/中国●(N)

★別売替カバー:無し (株)イケヒコ・コーポレーション

6 ラクラ3D コイルベッドパッド

東洋紡プレスエアーを使用し、通気性、クッション性、体圧分散性に優れた床ずれ防止ベッドパッド。

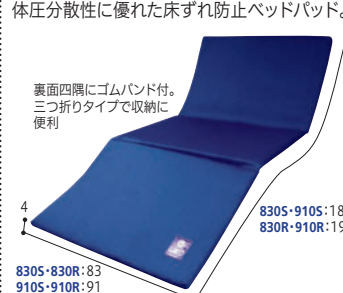

221-P0248

RK3D-BP-830S 幅83×長さ183cm

RK3D-BP-910S 幅91×長さ183cm

RK3D-BP-830R 幅83×長さ193cm

RK3D-BP-910R 幅91×長さ193cm

TAIS/01149-000031 **各¥55,000** (税抜¥50,000)★

●重さ/3.0~3.6kg●最大使用者体重/100kg●材質/カバー:ポリエステル、中材:ポリエステル・プレスエアー●生産国/日本●(D)

グローバル産業(株)

7 ベッド用アクションパッド(カバー付)

底づきの限界は600kg! 沈み込まず、安定感があり自立支援に最適。



221-P0152

#6100 スタンド 幅43×長さ68.5×高さ2.2cm **¥41,800** (税抜¥38,000)

#6600 ミドルサイズ 幅68.5×長さ90×高さ2.2cm **¥72,600** (税抜¥66,000)

#6300 ダブルサイズ 幅68.5×長さ117×高さ2.2cm **¥83,600** (税抜¥76,000)

●重さ/6.6~18kg●材質/本体:アクトンドライポリマー(液体成分を含まない超柔軟性特殊素材)、カバー:ポリエステル100%●生産国/本体:アメリカ、カバー:日本●(D)

★別売替カバー:有り 直・送別 アクションジャパン(株)

8 リフティ・ビーヴォ

てこの原理で起立・移乗助が楽々。腰痛のリスクが軽減!!



221-B0704

インディゴ TAIS/01652-000005 **各¥33,000★** (税抜¥30,000)

レッド、オレンジ、ホワイト TAIS/01652-000006

●重さ/1kg●材質/(リフティ)綿100%、滑り止め材:ビニルレザー、クッション材:ラテックスフォーム(ビーヴォ)綿100%、ポリエステル100%、プラスチックバックル●生産国/日本●(DY) (株)エナジーフロント

9 介護用ベルト取手付

丈夫な取手式なので、グッと力が入れられます。



221-S0174

¥4,400 (税抜¥4,000)

●重さ/170g●材質/ポリエステル●生産国/日本●(D) モリトジャパン(株)

10 介護ベルト横取手

締め付け感がなく、軽くてソフト。しっかり手を入れて引っ張る横取手式。

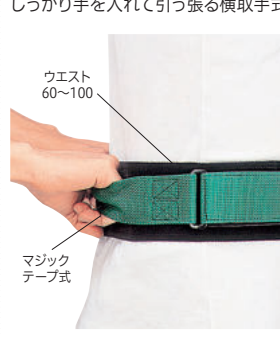

221-S0175

¥4,400 (税抜¥4,000)

●重さ/150g●材質/ポリエステル●生産国/日本●(D) モリトジャパン(株)

11 介助ベルト らくベル

起き上がり、立ち上がりなどの離床動作を支援します。



221-P0225

KR-1M TAIS/00099-000005 **各¥6,490★** (税抜¥5,900)

KR-1L TAIS/00099-000006

●重さ/220~240g●材質/表裏:綿100%、テープ:アクリル100%、スポンジ:ウレタン100%●生産国/日本●(D) 神戸生糸(株)

12 リハビリ介助用ベルト たすけ帯R型

腰・両肢にベルトを通して体重分散。負担が軽減され安全に介助できます。腰周り70~105cm



221-W1057

O971 TAIS/01365-000002 **↑ ¥6,380** (税抜¥5,800)★

●重さ/約240g●最大使用者体重/100kg●材質/綿100%、持ち手:ナイロン100%●生産国/日本●(DY) (株)特殊衣料

1 介助シート

安全性を追求した二重生地縫製。
8箇所の取っ手付き。

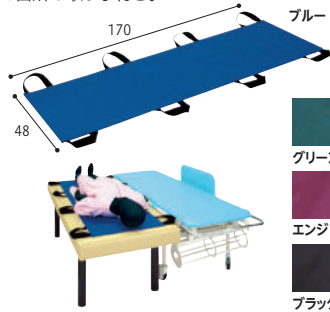

221-P0227 受注生産 直・送別
TB-981 **↑各¥14,300** (税抜¥13,000)
●重さ/約1kg●材質/ナイロン 裏:PVC(塩化ビニル)加工●生産国/日本●受注生産(納期)/約10日●1(D)
(株)高田ベッド製作所

2 イージーモーション

接地面積が広く硬めの素材と
プーメン型で移乗しやすい。

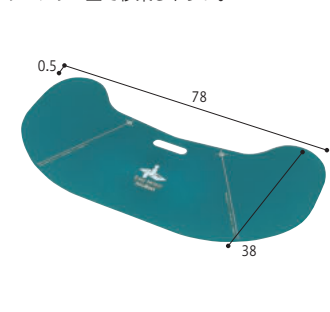

221-W0093 在庫商品
MEMV
TAIS/00054-000032 **¥17,600** (税抜¥16,000)★
●重さ/1.2kg●材質/ABS樹脂(滑り止めシート付)●
(N) (株)モルテン

3 移座えもんボード ブルー

ヒップラインカットにより、
ボード差込みポイントがわかりやすい!



221-W0599 在庫商品
TAIS/00229-000028 **¥17,600** (税抜¥16,000)★
●重さ/650g●折りたたみサイズ/幅14.6cm●材質/本体:
ポリプロピレン●生産国/韓国●(D)※ご使用に際して、車い
すのアームサポートが取り外せることが条件となります。
(株)モリト

4 イージーグライド

座ったままお尻を滑らせて移乗可能。
裏面はすべり止め帯がついているので安心です。

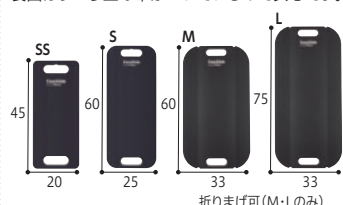

221-W0092 直・送別
KZ-A29034 SS **↑¥27,500** (税抜¥25,000)★
TAIS/00170-000568
KZ-A29035 S **↑¥29,700** (税抜¥27,000)★
TAIS/00170-000569
KZ-A29036 M **↑¥33,000** (税抜¥30,000)★
TAIS/00170-000570
KZ-A29037 L **↑¥41,800** (税抜¥38,000)★
TAIS/00170-000571
●重さ/0.43~1.3kg●材質/ポリエチレン●生産国/ス
ウェーデン●(N) (株)パラマウントベッド

5 ライトスライド

看護者・介助者の負担を軽減する移乗補助具。

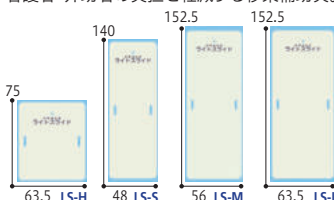

221-P0284 直・送込
厚さ:0.4cm
LS-H **¥22,000** (税抜¥20,000)★
TAIS/00093-000042
LS-S **¥37,400** (税抜¥34,000)★
TAIS/00093-000041
LS-M **¥38,500** (税抜¥35,000)★
TAIS/00093-000040
LS-L **¥39,600** (税抜¥36,000)★
TAIS/00093-000039
●重さ/2.4~4.9kg●最大使用者体重/140kg●材質/ポリ
カーポネート,ABS●生産国/日本●1(DY)※静電気防止の
為、要介助者とライトスライドの間に使用する平織りシートは
化学繊維の布を使用しないでください。ケアメディックス(株)

6 スライディ

どこでも使えるコンパクト・トランスファーボード。



221-P0338 直・送込
MSLD スライディ **¥9,900** (税抜¥9,000)★
TAIS/00054-000449
●MSMDM スライディM **¥11,000** (税抜¥10,000)★
TAIS/00054-000495
●重さ/0.35~0.45kg●最大使用者体重/100kg●材質
/PP●付属品/スライディ収納袋●生産国/日本●(N)
(株)モルテン

7 バイキングボード

持ち上げない移乗のための
スライディングボード。



221-P0330 直・送別
39580060 **¥27,280** (税抜¥24,800)★
TAIS/00245-000242 M
39580061 **¥32,780** (税抜¥29,800)★
TAIS/00245-000243 L
●重さ/0.77,0.98kg●最大使用者体重/160kg●材質/
ポリエチレン●生産国/デンマーク●(DY)※座位(端座位)
が取れる方が対象です。座位が安定しない方には2人介助を
お勧めします。ラックヘルスケア(株)

8 マスターグライド

ベッド⇄車いす間の橋渡し。
座ったままの移乗が可能!



221-W1074 直・送別
39580-000 **¥21,780** (税抜¥19,800)★
TAIS/00245-000165
39580-001 **¥25,080** (税抜¥22,800)★
TAIS/00245-000145
39580-002 **¥30,580** (税抜¥27,800)★
TAIS/00245-000166
●重さ/490~1050g●材質/ポリエチレン●生産国/デンマ
ーク●(DY)※座位(端座位)が取れる方が対象です。座位が安定
しない方には2人介助をお勧めします。ラックヘルスケア(株)

9 移乗ボード のせかえくん

グッと引き寄せられるだけ!
水平移動で移乗介助がラクラク。

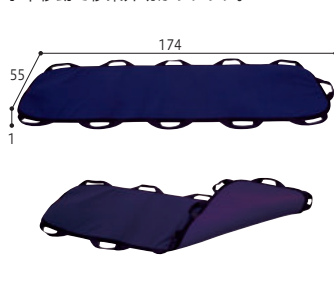

221-W0970 直・送別
TB-502 **¥27,500** (税抜¥25,000)★
TAIS/00297-000045 M
●重さ/900g●材質/防水加工布、ナイロン、ウレタンフ
ーム●生産国/日本●(D) (株)タカノ

10 ラクラックス

抱き上げないで「らくらく」移乗が可能です。

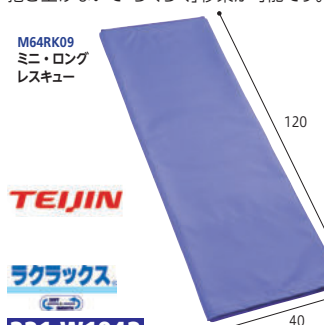

221-W1042 直・送込
●M64RK09 ミニ・ロングレスキュー **¥33,000** (税抜¥30,000)★
TAIS/00238-000010
M64RK05 レギュラー **¥52,360** (税抜¥47,600)★
TAIS/00238-000001
●重さ/1.765~3.4kg●材質/ローリングシート地:ポリエステル、マット地:ポリエステル、クッション材:複合繊維(ポリイ
ステル)、ボード:ポリプロピレン、収納袋:ポリエステル●付属品/収納袋●生産国/日本●1(DY)
(株)帝健

11 移座えもんシートBLACK

品質、素材にこだわった、
スライディングシートの最高峰!



221-P0287 在庫商品
M **¥3,300** (税抜¥3,000)★
TAIS/00229-000041
ML **¥6,050** (税抜¥5,500)★
TAIS/00229-000042
L **¥8,250** (税抜¥7,500)★
TAIS/00229-000043
●重さ/80~185g●材質/ナイロン●生産国/韓国●1
(D)※漂白剤や柔軟剤は使用しないでください。乾燥機や
アイロンは使用しないでください。ドライクリーニングはこ
速慮ください。(株)モリト

12 スマイルシート

パラシェード用の生地で滑りがよく丈夫。
マットレスがやわらかく、身体が沈み込んで
しまうケースでも使いやすい。

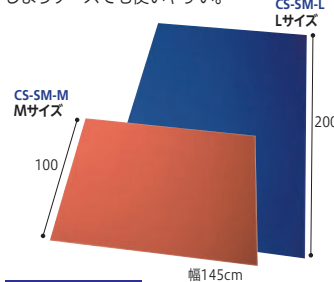

221-P0213 在庫商品
CS-SM-M オレンジ **↑¥9,350** (税抜¥8,500)★
TAIS/00563-000051
CS-SM-L 青 **↑¥15,400** (税抜¥14,000)★
TAIS/00563-000052
●重さ/100~200g●材質/ナイロン100%●生産国/オ
ーストラリア●1(D) (株)タイカ

13 トレイジースライドシート

3層構造による抜群のスライド性。
360°自在に移動、体位変換も。



221-W0598 在庫商品
TES-100 **¥10,450** (税抜¥9,500)★
TAIS/00947-000001
●重さ/200g●材質/ナイロン99%、複合繊維(ナイロン)
1%●生産国/日本●(D) (株)東レ

14 SOEL ケアシート

ほぼ全身をカバーできるサイズ感
なので、ベッド上での移動や
体位変換が少ない力で楽に行えます。



221-B0812 在庫商品
SS-101 **¥8,250** (税抜¥7,500)★
TAIS/01540-000006
●重さ/230g●材質/ナイロン100%●生産国/台湾●1
(D) (株)日本ケアリフトサービス

15 スライディンググローブ(2枚組)

スムーズに差し込み、利用者様の
負担を軽減します。



221-P0268 在庫商品
4071 **¥1,980** (税抜¥1,800)
●重さ/45g●材質/ポリエステル100%●生産国/日本
●50(D) (株)大阪エンゼル

1 介護隊 移乗シート

特殊コーティング加工でスムーズな滑り、介護者の負担を軽減します。

- 洗濯機
- 脱水機
- 乾燥機

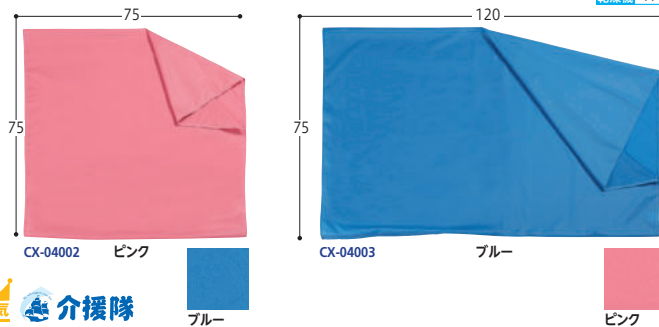

人気 介護隊

221-P0306

CX-04002 長さ75cm TAIS/01475-000010

各¥2,750(税抜¥2,500)★

CX-04003 長さ120cm TAIS/01475-000011

各¥4,070(税抜¥3,700)★

●重さ/90・145g●材質/ナイロン100%●生産国/日本●50(D)

介護隊

2 楽々スライドマット

横方向の介護動作(体位変換など)をスピーディに効率UP。



221-W0597

000-9660 TAIS/01109-000006

↑ ¥6,600(税抜¥6,000)★

●重さ/210g●材質/ポリエステル●生産国/日本●(DY) ●ダイヤ工業(株)

3 イージーロール45

軽い力で水平に滑らせるだけで、楽々安心移乗。



折りたたみ時:
幅45×長さ85×
厚さ4cm

221-P0341

7300-70 TAIS/00249-000154

¥38,500(税抜¥35,000)★

●重さ/2.4kg●材質/ナイロン、PP、TPU●耐重/250kg●1(D) ●アビリティーズ・ケアネット(株)

4 のせかえくんスライド

安全に移乗ができる工夫が詰まっています!



NEW

221-P0350

TB-503 TAIS/00297-000119

¥61,600(税抜¥56,000)★

●重さ/2kg●最大使用者体重/160kg(移乗時の隙間が10cm以内)●材質/ナイロン、ポリプロピレン、ポリエチレン●生産国/日本●1(D)

5 SOEL ケアグローブ

圧抜きやベッド上での移動が少ない力で楽に行え、介助者への負担を減らします。



NEW

221-P0351

SG-101 2枚1組 TAIS/01540-000007

¥2,750(税抜¥2,500)★

●重さ/50g●材質/ナイロン100%●生産国/台湾●1(D) ●日本ケアリフトサービス(株)

- 洗濯機
- 脱水機
- 乾燥機
- 手洗い 40℃

名入れタグ付きで管理が便利!

6 移座えもんグローブ

サイドスリットにより、ムレを防止します。



221-P0286

2枚入 TAIS/00229-000049

¥2,200(税抜¥2,000)★

●材質/ナイロン●生産国/韓国●1(D) (株)モリト

7 介護隊 体圧分散グローブ

特殊なコーティング加工でスムーズな滑りやすさを実現しています。



グリーン

人気 介護隊

221-P0285

CX-04001 2枚1組

¥1,760(税抜¥1,600)

●重さ/45g●材質/ナイロン100%●生産国/日本●100(D) ●介護隊

- 洗濯機
- 脱水機
- 乾燥機
- 防水
- 速乾
- 撥水

8 ケープ 介助グローブ

すべりやすい素材で、臀部等の重い箇所にも簡単に手を差し込むことができます。



221-P0212

CK-388 2枚1組

↑ ¥2,420(税抜¥2,200)

●重さ/30g●材質/ナイロン100%●生産国/日本●(N) (株)ケープ

- 洗濯機 30℃
- 脱水機 ネット
- 乾燥機 80℃

頭側拳上時のずれ解消ケアや圧力解放サポートに

9 ポジショニンググローブ

腕につけて体の下に差し込むだけ。圧迫力・ずれ力を取り除きます。



221-P0200

MPG 2枚1組

¥2,750(税抜¥2,500)

●重さ/35g●材質/ナイロン●(N) (株)モルテン

10 ハーティングローブ (ディスプレイブルタイプ)

体位変換に「スムーズ」というやさしさ。

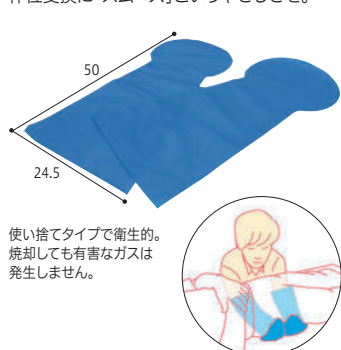

使い捨てタイプで衛生的。焼却しても有害なガスは発生しません。

221-P0211

CS-HGD 50枚入

↑ ¥6,050(税抜¥5,500)

●材質/ポリエチレン●生産国/中国●10(D) (株)タイカ

11 ケープ介助グローブ 使い捨てタイプ

感染対策を考慮した、使い捨てタイプの介助グローブ。



221-P0334

CK-498 50枚入

↑ ¥2,420(税抜¥2,200)

●材質/ポリエチレン●生産国/日本●1(N) (株)ケープ

12 スカイリフト

コンパクト設計だから小回りが利いてスムーズな移乗が可能。1人で介助・排泄ケアや立位訓練に。



サイズ(身長):145~175 昇降範囲:61

電源 バッテリー



腰にまわして胸パットのフックにかけるだけ。スリングの装着も簡単(スリングは別売)

221-B0697

SL-2018R TAIS/00149-000055

↑ ¥528,000★

●重さ/42kg●最大使用者体重/100kg●昇降回数/(1充電):約70往復●充電時間/フル充電約4時間●材質/スチール●セット内容/リフト本体、バッテリー、六角棒5本、電源コード●生産国/日本●1(D) ●スリングシートは別売です。 アイ・ソネックス(株)

1 介護リフト スマイル Cタイプ

介護者の腰痛解消！要介護者の転倒防止。



B0408 オプション(別売)

| 品番 | 品名 | 価格 |
|------|--------|-----------|
| WL-2 | ヘッドレスト | 税込¥21,780 |
| WL-3 | 補助グリップ | 税込¥5,500 |
| WL-5 | ニーベルト | 税込¥5,280 |

221-B0784

WL-1CS S TAIS/01009-00041

WL-1CM M TAIS/01009-00042

●重さ/約20・21kg●最大使用者体重/100kg●材質/アルミ、スチール、塗装メッキ処理、ウレタンフォーム●生産国/日本●(D) (株)ウェルパートナース

直・送別 非課税 各¥375,000★

2 移乗サポートロボット Hug L1-01

スリングシート不要な移乗サポートロボット！

コンパクトな設計。残存機能を活かした動きで意識レベル向上。シート等不要で、操作も簡単、介助者の負担も軽減。



221-B0741

L1-01 TAIS/01666-00002 非課税 ¥880,000★

●重さ/30kg●最大使用者体重/100kg●昇降回数/100回●充電時間/8時間●材質/本体フレーム:鉄、本体カバー:PVC、クッションスポンジ:ウレタン●生産国/日本●1(Q) (株)FUJI

3 移乗サポートロボット Hug T1-02

スリングシート不要。

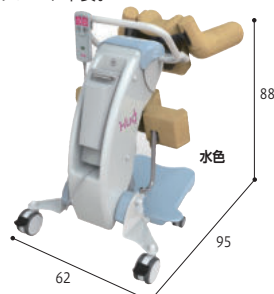

221-B0762

T1-02 TAIS/01666-00003 非課税 ¥980,000★

●重さ/35kg●最大使用者体重/100kg●昇降回数/100回●充電時間/8時間●材質/金属部:鉄、カバー:樹脂●生産国/日本●(D) (株)FUJI

4 移動・移乗機 かるくん 丸ベルト使用タイプ

手動式でコンパクト、トイレ介助に最適。



221-B0767

KH-3B TAIS/01141-000002 デラックスキャスター仕様

●重さ/17kg●最大使用者体重/90kg●材質/鉄、ステンレス、ウレタン、他●納期/約1週間●生産国/日本●(DY)※丸ベルトは標準装備です。

直・送別 非課税 ¥398,000★

5 簡易型移乗リフト ささえ手

スリングシート不要の手動式リフト。

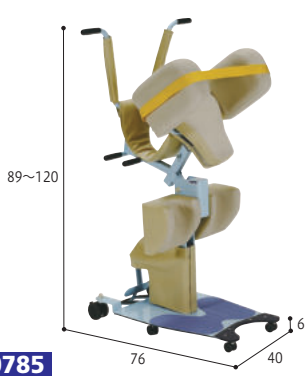

221-B0785

7031-00 TAIS/00249-000134

●重さ/34kg●最大使用者体重/90kg●材質/本体:鉄・ステンレス、パット部:ウレタンフォーム●生産国/日本●(Q) アビリティーズ・ケアネット(株)

直・送別 非課税 ¥348,000★



お尻を持ち上げた姿勢を維持できるので、下半身部分の脱衣に最適です。

6 らくらく移乗車いす 乗助さんII

わずかな腰上げだけで移乗できます。介護者の腰痛予防・不安軽減、利用者の自立支援に役立ちます。



221-B0581

TNB-F TAIS/01239-000007

TNB-WF TAIS/01239-000008

●重さ/約20kg●最大使用者体重/100kg●材質/座面:ウレタン・レザー、フレーム:スチールメッキ処理、アルミ、塗装処理●生産国/日本●(D) (株)アイデアライフケア

7 モーリフトムーバー180

脚部電動開閉機能付き防水型床走行式リフト。

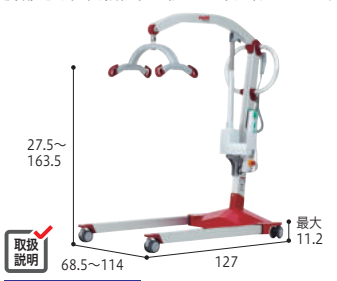

221-B0660

26181111 非課税 ↑ ¥480,000

●重さ/32kg●最大使用者体重/180kg●昇降回数/50cmの昇降で40~50回(対象者75kgの場合)●充電時間/約3~4時間●材質/スチール、アルミとプラスチック成形物●セット内容/本体、充電機、充電器、コントローラー●生産国/スウェーデン●(D)※スリングシートは別売です。

8 移動式リフト

リフト初心者でも簡単に安心してご利用いただけます。



221-B0813

EL-600 TAIS/00084-000137

●重さ/51kg●最大使用者体重/120kg●昇降回数/90kg負荷で約14回昇降可能(2回アーム昇降+1回ベース開閉)●充電時間/フル充電約15時間●材質/スチール●付属品/バッテリー2個付、充電器●生産国/日本●(D)※スリングシートは別売です。

9 床走行式電動介護リフト

剛性が高く揺れの少ないアルミフレーム。コードレス(充電式)で使いやすい。

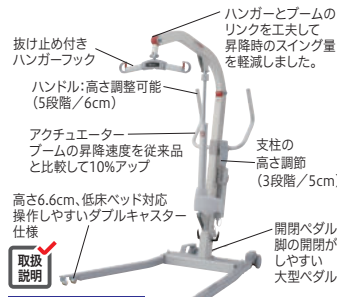

221-B0094

KQ-781 TAIS/00170-000695

●重さ/38kg●最大使用者体重/205kg●昇降回数/65kgの方で約40回●充電時間/4時間●材質/支柱:ブーム:アルミ、ベースフレーム:スチール粉体塗装●(Q)※スリングシートは別売です。

10 ミクニマイティライトIII

コンパクトで操作性を重視した、低床ベッドにも対応のとれる床走行式リフト。

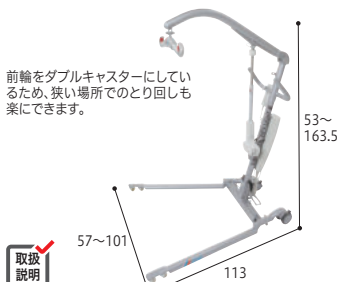

221-B0620

MLTIII TAIS/00139-000027

●重さ/34.5kg●最大使用者体重/165kg●昇降回数/1充電で約40往復●充電時間/フル充電約8時間●材質/スチール●生産国/日本●(D)※スリングシートは別売です。

11 介護リフトつるべ Bセット(ステンレスアーム)

アームが360°回転。広い範囲でご利用いただけます。



221-B0570

TAIS/00229-000005 非課税 ¥547,000★

●重さ/56.4kg●最大使用者体重/100kg●材質/本体:スチール、アーム:ステンレス●セット内容/本体、アーム、電装品(モーター、コントローラー、スイッチ)●生産国/韓国●(D)※スリングシートは別売です。

12 電動介護ムーブリフト

安全な移乗と介護者の疲労軽減を実現する電動介護リフト。



221-B0721

TB-1400 TAIS/01833-000001

●重さ/45kg●最大使用者体重/150kg●連続使用時間/約50分(使用者体重約70kgとした場合)●材質/フレーム:スチール●生産国/日本●1(N)※スリングシートは別売です。

13 移動用リフト バイキング M

手元スイッチで操作。上下・足の開閉が電動。利用者、介護者の負担を軽減。



221-B0534

TAIS/00445-000012 非課税 ↑ ¥590,000★

●重さ/35kg●最大使用者体重/205kg●昇降回数/30~50回●材質/アルミ●セット内容/本体、充電用コンセント、リモコン●生産国/スウェーデン●(D)※スリングシートは別売です。

1 かるがるサテライト標準セット

電源
バッテリー

ベッドから車いすやポータブルトイレへの移乗をお手伝い。組み立て式なので、必要な場所に設置が可能。

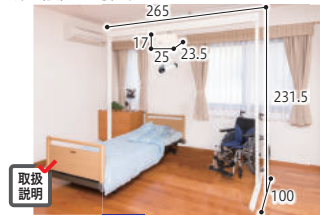

取扱説明

221-B0661 直・送込

510060
TAIS/00110-000118 非課税 ↑ ￥680,000★

●重さ/7.6kg(本体) ●最大使用者体重/150kg ●昇降回数/40cmの昇降で約30回(対象者70~80kgの場合) ●充電時間/約6時間 ●材質/床台:普通鋼+焼付塗装、レール:アルミ+焼付塗装 ●セット内容/リフト本体(ハンドコントロール付)、バッテリー充電器、レール2.5m、脚台2本、ポール2本、ハンガー(幅45cm)、トロー、アジャスタブルバンパー2個、組立部品1セット ●(Q) ●スリングシートは別売です。 竹虎

2 かるがるブチV標準セット

電源
バッテリー

さまざまな場所に設置可能な組み立て式の床台セット。



取扱説明

221-B0724 直・送込

510070
TAIS/00110-000117 非課税 ↑ ￥680,000★

●重さ/8.7kg(リフト本体) ●最大使用者体重/150kg ●昇降回数/40cmの昇降で約30回(対象者70~80kgの場合) ●充電時間/約6時間 ●材質/本体:アルミニウム+プラスチック+ポリエステル ●セット内容/リフト本体(ハンドコントロール付)、バッテリー充電器、レール2.5m、脚台2本、ポール2本、レールローラー、アジャスタブルバンパー2個、吊り下げベルト10cm、組立部品1セット ●生産国/スウェーデン(本体) ●(D) ●スリングシートは別売です。 竹虎

3 据置型リフト フリースタンド・リコロール 200 セット

電源
バッテリー

簡単組立で高機能リフトの移乗が可能です。



取扱説明

221-B0465 直・送別

3104001 非課税 ￥750,000

●重さ/44.4kg ●最大使用者体重/200kg ●昇降回数/約60回(ベッドから車いすへの移動) ●充電時間/フル充電約8時間 ●材質/本体:アルミ、フレーム:スチール ●生産国/スウェーデン ●セット内容/リフト本体、フレーム、充電器 ●1(N) ●スリングシートは別売です。 ケム商事(株)

4 フルスリングメッシュタイプ25005

浴室での使用に適したメッシュ布地を採用。



221-B0731 直・送別 介・購入

501307 S
501308 M
501309 L
501310 XL

各 ￥41,800★
(税抜¥38,000)

●重さ/900~1200g ●最大使用者体重/S:60kg, M:90kg, L:120kg, XL:140kg ●材質/ポリエステル100% ●生産国/スウェーデン ●(D) 竹虎

5 かるがるスリング

シートがスリングに早変わり。簡単動作で吊り上げられるシート型のスリング。



221-B0786 直・送込 介・購入

501312 ￥52,800 (税抜¥48,000)★

●重さ/400g ●最大使用者体重/150kg ●材質/ナイロン、ポリエステル ●生産国/日本 ●(D) 竹虎

6 かるがるスリングショート

簡単動作で吊り上げられるシート型スリング。頭部保持が不要な場合はショートタイプがおすすめ。



221-B0816 直・送別 介・購入

501313 ￥41,800 (税抜¥38,000)★

●重さ/335g ●最大使用者体重/150kg ●適応身長目安/140~180cm ●材質/ナイロン、ポリエステル ●生産国/日本 ●(D) 竹虎

7 スリングシートR1

背中を包み込むような吊り上げを実現したスタンダードタイプ。



221-B0725 直・送別 介・購入

TB-1401 S, M, L 各 ￥33,000★
(税抜¥30,000)

●重さ/1kg ●最大使用者体重/150kg ●材質/ナイロン生地100%(裏:塩化ビニル加工) ●生産国/日本 ●(N) (株)高田ベッド製作所

8 スマートフィットシリーズ ハイバックスリング

頭から太ももまで優しく包み込みます。吊り上げ時に安定した姿勢が維持できる立体構造です。



221-B0815 直・送別 介・購入

S WN-4020-S
M WN-4020-M
L WN-4020-L

各 ￥66,000★
(税抜¥60,000)

●重さ/980g(M) ●最大使用者体重/120kg ●材質/生地:エコテックニット、素材:ポリエステル繊維、ナイロン ●生産国/日本 ●(D) (株)ウェル・ネット研究所

9 コンフォートシリーズ ローバック

日本人の体型と生活スタイルにあわせた日本人の為のスリングシート。



221-B0726 直・送別 介・購入

WN-5101 S, M, L ↑ 各 ￥55,000★
(税抜¥50,000)

●重さ/570~750g ●最大使用者体重/120kg ●材質/メッシュ部:ポリエステル、ストラップ部:ナイロン ●生産国/日本 ●(D) (株)ウェル・ネット研究所

10 コンフォートシリーズ シート型スリングシート

ハンモックタイプのシートです。入浴時など水揚げがよいメッシュタイプです。



221-B0616 直・送別 介・購入

ローバック WN-5201 S, M ↑ 各 ￥46,200 (税抜¥42,000)★

ハイバック WN-5202 S, M, L ↑ 各 ￥51,700 (税抜¥47,000)★

●重さ/800g ●最大使用者体重/120kg ●適応身長目安/S:~145cm, M:145cm~、L:160~175cm ●材質/ポリエステル、ナイロン ●生産国/日本 ●納期/約1~2週間 ●(D) (株)ウェル・ネット研究所

11 コンフォートシリーズ ハイバック

日本人の体型と生活スタイルにあわせた日本人の為のスリングシート。



221-B0738 直・送別 介・購入

S, M, L ↑ 各 ￥66,000 (税抜¥60,000)★

WN-5102 LL ↑ ￥70,400 (税抜¥64,000)★

●重さ/730~980g ●最大使用者体重/120kg ●材質/メッシュ部:ポリエステル、ストラップ部:ナイロン ●生産国/日本 ●(D) (株)ウェル・ネット研究所

12 エヴァ

車いすに座ったままでセット可能。入浴も可能。首や体感の支持力が弱い方にはフルがオススメです。



221-B0321 直・送別 介・購入

ハーフ EVE210 中サイズ ↑ 各 ￥42,900 (税抜¥39,000)★

EVE220 小サイズ

フル EVE240 中サイズ ↑ 各 ￥52,800 (税抜¥48,000)★

EVE250 小サイズ ●重さ/ハーフ:455~535g, フル:710~845g ●最大使用者体重/140kg ●適応身長目安/小:約135~150cm, 中:約150~190cm ●材質/シート:ナイロン、脚クッション:ポリエチレン、メッシュ部:ポリエステル、アジャスター:アセタール ●生産国/中国 ●(D) ●リフトと同時に購入の場合、リフト1台につき1枚非課税です。 (株)モリトー

1 介援隊 トリコットパイル 防水シート

肌触りの良いスタンダードな防水シートです。

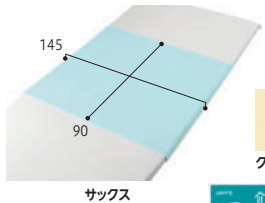

- 洗濯機 〇
- 脱水機 〇
- 乾燥機 130℃
- 防水
- 吸水
- 速乾

介援隊
221-U0775 非常に経済的でほつれてこないニット編みです **在庫商品**

CX-05002 各¥ **2,420** (税抜¥2,200)

●材質/表:ポリエステル100%、裏:ポリウレタンフィルム ●生産国/日本●50(D) 介援隊

2 介援隊 綿混パイル防水シート

肌触りが良く、吸汗性、吸水性があります。

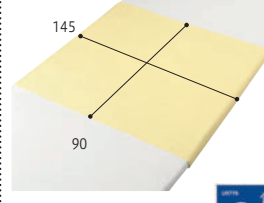

- 洗濯機 〇
- 脱水機 〇
- 乾燥機 130℃
- 防水
- 吸水
- 吸汗

介援隊
221-U0776 肌触りが柔らかく吸汗性に優れた綿パイルです **在庫商品**

CX-05003 各¥ **2,860** (税抜¥2,600)

●材質/表:綿80%・ポリエステル20%、裏:ポリウレタンフィルム ●生産国/日本●50(D) 介援隊

3 介援隊 デニム 防水シート

防水・耐久性にすぐれた幅広タイプの防水シート。

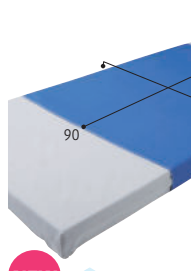

- 洗濯機 80℃
- 脱水機 〇
- 乾燥機 150℃
- 抗菌
- 防カビ
- 防臭
- 防水

NEW **介援隊**
221-U0875 **在庫商品**

CX-03004 ¥ **4,180** (税抜¥3,800)

●材質/表地:ポリエステル65%・綿35%、裏地:耐熱ポリウレタンフィルムラミネート ●生産国/日本●50(N) 介援隊

4 デニム防水シート

防水・耐久性にすぐれた幅広タイプの防水シート。

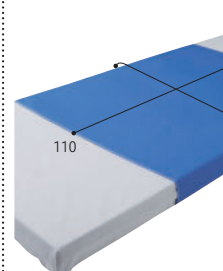

- 洗濯機 80℃
- 脱水機 〇
- 乾燥機 150℃
- 抗菌
- 防カビ
- 防臭
- 防水

221-U0015 **在庫商品**

CK-408 ↑ ¥ **4,620** (税抜¥4,200)

●材質/表地:デニム(ポリエステル65%・綿35%)、裏地:耐熱ポリウレタンフィルムラミネート、巻き込み布:ポリエステル65%・綿35% ●生産国/日本●(N) (株)ケープ

5 介援隊 スムース3層防水シート

表も裏も使用できるリバーシブルタイプです。

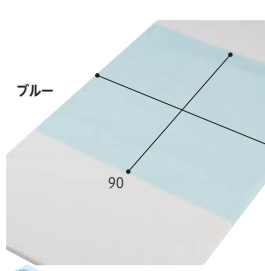

- 洗濯機 〇
- 脱水機 〇
- 乾燥機 130℃
- 防水

介援隊
221-U0438 **在庫商品**

CX-03002 各¥ **4,400** (税抜¥4,000)

●材質/ポリエステル100%(耐熱ポリウレタンフィルム) ●生産国/日本●30(D) 介援隊

6 介援隊 防水シート(同色2枚入)

お得な2枚入、安心の日本製です。

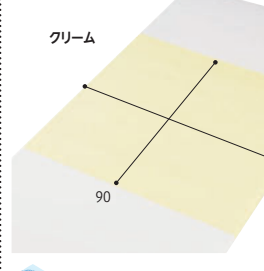

- 洗濯機 〇
- 脱水機 〇
- 乾燥機 130℃
- 撥水
- 防水

介援隊
221-U0670 **在庫商品**

CX-03003 2枚入 ¥ **4,400** (税抜¥4,000)

●材質/ポリエステル100%(耐熱ポリウレタンフィルム) ●生産国/日本●25(D) 介援隊

7 ブルー防水シート デニムタイプ

丈夫で安心、病院や施設で定番のデニムシートです。

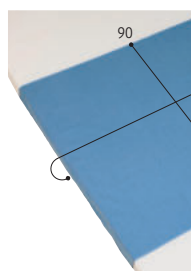

- 洗濯機 〇
- 脱水機 〇
- 乾燥機 130℃
- 防水
- 吸水
- 速乾

221-U0371 **在庫商品**

100-10 ¥ **2,932** (税抜¥2,666)

●材質/表地:デニム(ポリエステル65%・綿35%)、裏地:ポリウレタンラミネート(耐熱)、巻き込み布:ポリエステル65%・綿35% ●生産国/日本●(D) 亀屋(株)

8 スーパーデニムシート

病院施設でも支持を集めるカラーも豊富なデニムシート。

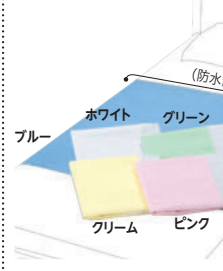

- 洗濯機 〇
- 脱水機 〇
- 乾燥機 130℃
- 抗菌
- 防臭
- 防水

221-U0022 **在庫商品**

2210 各¥ **4,730** (税抜¥4,300)

●材質/表地:デニム(ポリエステル65%・綿35%)、裏地:耐熱ポリウレタンラミネート、巻き込み布:デニム(ポリエステル65%・綿35%) ●生産国/日本●(D) (株)大阪エンゼル

9 ブルー防水シート スムースニットタイプ

安心の日本製! シワになりにくく乾きやすいスムースニットです。

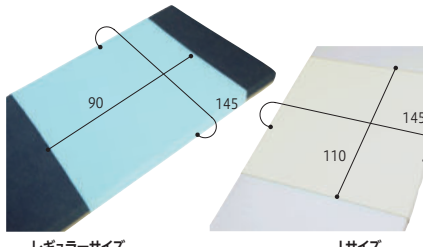

- 洗濯機 〇
- 脱水機 〇
- 乾燥機 130℃
- 防水
- 速乾
- 撥水

レギュラーサイズ Lサイズ 全身タイプ

221-U0327 **在庫商品**

レギュラーサイズ 各¥ **2,090** (税抜¥1,900) Lサイズ 各¥ **2,640** (税抜¥2,400) 全身タイプ 各¥ **4,180** (税抜¥3,800)

●材質/表地:ポリエステル100%、裏地:ポリウレタンラミネート(耐熱) ●生産国/日本●30(D) 亀屋(株)

10 スーパーデニムシート

強力防水のデニムシート。エコ用品としてもどうぞ。

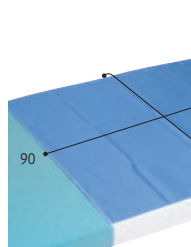

- 洗濯機 〇
- 脱水機 〇
- 乾燥機 200℃
- 抗菌
- 防カビ
- 防水

221-U0014 **在庫商品**

4330 ↑ ¥ **4,840** (税抜¥4,400)

●材質/デニム(ポリエステル65%・綿35%)ハイバコート加工 ●生産国/日本●50(N) (株)NTC

11 制菌耐熱デニム防水シート

細菌の繁殖を抑えるSEK基準、静電気防止加工。

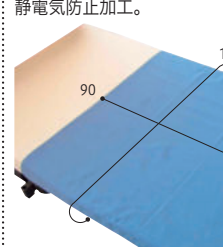

- SEK
- 洗濯機 〇
- 脱水機 〇
- 乾燥機 130℃
- 制菌
- 吸水
- 防水

221-U0482 **在庫商品**

2022 ¥ **3,190** (税抜¥2,900)

●材質/表:ポリエステル100%、裏:耐熱ポリウレタンラミネート ●生産国/日本●12(D) 萬葉(株)

12 デニムシート

耐久性・耐熱性に優れたデニムを採用。シワになりにくい素材です。

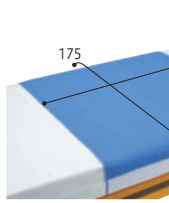

- 洗濯機 〇
- 脱水機 〇
- 乾燥機 130℃
- 防水

221-U0160 **在庫商品**

102120 ↑ ¥ **4,510** (税抜¥4,100)

●材質/表地(吸水布)・側地:ポリエステル65%・綿35%、裏地(防水布):ポリエステル100%、ポリウレタンラミネート加工 ●生産国/日本●10(N) 竹虎

13 ソフトデニム防水シート

コストパフォーマンスに非常に優れた防水シートです。



- 洗濯機 80℃
- 脱水機 〇
- 乾燥機 90℃
- 防水
- 吸水
- 速乾

221-U0374 **在庫商品**

S ¥ **3,190** (税抜¥2,900)

D-4000 ●L ¥ **6,050** (税抜¥5,500)

●材質/表:ポリエステル65%・綿35%(防水部分のみ)、裏:耐熱ポリウレタン樹脂 ●生産国/日本●10(DY)※Lのみ全面防水で四隅ゴム付きです。 (株)アプキン

14 ウィズエール 防水シート 半身タイプレギュラー

お手入れカンタン! 扱いやすいハーフサイズです。



- 洗濯機 〇
- 脱水機 ×
- 乾燥機 60℃
- 撥水
- 防水

221-U0827 **在庫商品**

039-121000-00 ↑ 各¥ **2,904** (税抜¥2,640)

039-121010-00 クリーム ●生産国/中国●30(N) 川本産業(株)

15 ウィズエール 防水シート 両面タイプ

両面使える三層構造で、耐久性に優れ、経済的です!

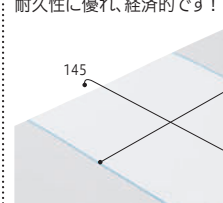

- 洗濯機 〇
- 脱水機 ×
- 乾燥機 80℃
- 吸水
- 防水

221-U0876 **在庫商品**

039-121200-00 ¥ **6,050** (税抜¥5,500)

●材質/ポリエステル100%(ポリウレタンフィルム使用) ●生産国/日本●30(N) 川本産業(株)

1 ハイパー除湿シート ハーフサイズ

気になる部分にハーフサイズ。

吸水拡散タイプ

洗濯機 ○ 脱水機 ○ 乾燥機 60℃

吸水 拡散 防水 (グリーンのみ)

221-U0010 在庫商品

MHJHB 吸水拡散タイプ 各¥3,300 (税抜¥3,000)
MHJHP
MHBHG 吸水拡散+防水タイプ ¥4,400 (税抜¥4,000)

●材質/吸水拡散タイプ:ポリエステル、吸水拡散+防水タイプ:ポリエステル、ポリウレタン ●生産国/日本 ●(N) (株)モルテン

2 ハイパー除湿シート 吸水拡散タイプ

吸水スピードが速く、表面サラサラ。寝床の湿潤を解消します。

洗濯機 ○ 脱水機 ○ 乾燥機 60℃

吸水 拡散

221-U0010 在庫商品

MHJBB、MHJBP ボックス全身サイズ 各¥6,710 (税抜¥6,100)

●材質/ポリエステル ●(N) (株)モルテン

3 ブルー防水シート デニムボックスタイプ

全周ゴム入りで簡単装着、厚手のマットレスにお薦めです。

洗濯機 ○ 脱水機 ○ 乾燥機 130℃

防水 吸水 速乾

221-U0417 在庫商品

100-14 ¥8,800 (税抜¥8,000)

●材質/表地:デニム(ポリエステル65%・綿35%)、裏面:ポリウレタンラミネート(耐熱)、巻込布:ポリエステル65%・綿35% ●生産国/日本 ●(D) (株)モルテン

4 ブルー防水シート 四隅ゴム付きタイプ

速乾性のあるスムーズニット生地で、布団やマットレスに簡単に装着できます。

洗濯機 ○ 脱水機 ○ 乾燥機 130℃

防水 吸水 速乾 撥水

221-U0491 在庫商品

100-26、100-36、100-37 各¥4,290 (税抜¥3,900)

●材質/表:ポリエステル100%、裏:ポリウレタンラミネート(耐熱) ●生産国/日本 ●(D) (株)モルテン

5 ブルー防水シート スムースマットカバータイプ

薄手のマットレスにオススメです。

洗濯機 ○ 脱水機 ○ 乾燥機 130℃

防水 速乾 撥水

221-U0370 在庫商品

100-13、100-57 各¥5,170 (税抜¥4,700)

●材質/表地:ポリエステル100%、裏地:ポリウレタンラミネート(耐熱) ●生産国/日本 ●30(D) (株)モルテン

6 ブルー防水シート 綿パイル四隅ゴム付きタイプ

吸水性のあるパイル生地で、布団やマットレスに簡単に装着できます。

洗濯機 ○ 脱水機 ○ 乾燥機 130℃

防水 吸水

221-U0671 在庫商品

100-55、100-56 各¥5,445 (税抜¥4,950)

●材質/表:綿80%・ポリエステル20%、裏:ポリウレタン100% ●生産国/日本 ●40(D) (株)モルテン

7 ブルー防水シート スムースボックスタイプ

爽やかスムーズニットの全周ゴム入りタイプ。厚手のマットレスやエアマットレスに対応。

洗濯機 ○ 脱水機 ○ 乾燥機 130℃

防水 速乾 撥水

221-U0490 在庫商品

100-32、100-33 各¥6,380 (税抜¥5,800)

●材質/表:ポリエステル100%、裏:ポリウレタンラミネート(耐熱) ●生産国/日本 ●(D) (株)モルテン

8 ウィズエール 防水シート 全身タイプ 四隅ゴム付き

着脱カンタン! ワンタッチで巻き込みみらずです。91cm幅マットレスに対応。

洗濯機 ○ 脱水機 × 乾燥機 60℃

防水

221-U0826 在庫商品

039-121110-00、039-121120-00 ↑各¥6,050 (税抜¥5,500)

●材質/ポリエステル100%(ポリウレタンフィルム使用) ●生産国/中国 ●20(N) (株)川本産業

9 快適サラット防水シート

シミも落ちやすく、乾きも早い! お手入れしやすい防水シートです。

洗濯機 ○ 脱水機 ○ 乾燥機 80℃

防水

221-U0828 在庫商品

Z-3800S ¥3,080 (税抜¥2,800)

●材質/表:ポリエステル100%、裏:ポリウレタンラミネート、巻き込み部分:綿100% ●生産国/日本 ●(D) (株)プキン

10 エコノミーボックス型防水シート

各種タイプのマットレス対応可能。

洗濯機 ○ 脱水機 ○ 乾燥機 100℃

防水 吸水 速乾

221-U0675 在庫商品

2044 幅85cm 高さ93cm 各¥5,720 (税抜¥5,200)

●材質/ポリエステル100% ●生産国/日本 ●12(D) (株)萬葉

11 スーパーデニムシート (ボックスタイプ)

二層構造・完全防水を全面に。すっぽり包むから安心。マチ22cmまで。

洗濯機 ○ 脱水機 ○ 乾燥機 130℃

抗菌 防臭 防水

221-U0019 在庫商品

2217 各¥11,000 (税抜¥10,000)

●材質/表地:デニム(ポリエステル65%・綿35%)、裏地:耐熱ポリウレタンラミネート、巻込布:ブロード(ポリエステル65%・綿35%) ●生産国/日本 ●(D) (株)大阪エンゼル

12 のびのび 防水ボックスシート

エアマット対応、低価格。伸縮性がありぴったりフィット。肌ざわりのよいカノコ感。

洗濯機 ○ 脱水機 ○ 乾燥機 80℃

防水

221-U0676 在庫商品

2219 ¥5,280 (税抜¥4,800)

●材質/表地:ポリエステル100%(カノコ)、裏地:ポリウレタンラミネート、巻込布:ポリエステル100%(カノコ) ●生産国/中国 ●(D) (株)大阪エンゼル

13 ケアカバー エアマット防水シート

大きめのマットにも対応。吸水、速乾、ソフトな風合い。

洗濯機 ○ 脱水機 ○ 乾燥機 80℃

抗菌 防臭 撥水 防水 速乾

221-U0379 在庫商品

↑各¥6,380 (税抜¥5,800)

●材質/表地:パイル・アクリル100%、裏地:ポリウレタン100%、白布部:ポリエステル100% ●生産国/日本 ●(S) ケアメディックス(株)

14 透湿ボックス型 全面防水シート

蒸れにくいボックス型 全面防水シート。

洗濯機 ○ 脱水機 ○ 乾燥機 100℃

抗菌 防臭 防水 透湿

221-U0418 在庫商品

2024 幅85cm 高さ93cm 各¥9,020 (税抜¥8,200)

●材質/表:ポリエステル100%、裏:透湿防水特殊ラミネート加工 ●生産国/日本 ●10(D) (株)萬葉

15 エコノミー全面防水シート

低価格で耐久性に優れ、装着簡単のボックス型全面防水シート。

洗濯機 ○ 脱水機 ○ 乾燥機 100℃

防水

221-U0489 在庫商品

2034 幅83cm 高さ91cm 各¥5,390 (税抜¥4,900)

●材質/表:ポリエステル100%、裏:ポリウレタンラミネート ●生産国/日本 ●12(D) (株)萬葉

16 全周ゴム付き ボックス型防水シート

全周ゴム付き、乾きやすい、各種マットレス対応可能。

洗濯機 ○ 脱水機 ○ 乾燥機 80℃

防水 吸水

221-U0726 在庫商品

MR-2064 幅85cm 高さ93cm 各¥4,378 (税抜¥3,980)

●材質/表:ポリエステル100%、裏:ポリウレタンラミネート加工 ●生産国/中国 ●30(D) (株)萬葉

1 あんしんスムーズ 防水シート (全面BOXタイプ)

軽くて伸縮性にすぐれ、乾燥機にも対応したマットから外れにくい全面タイプの抗菌防水シート。

108(マット上面幅) マット厚10cm前後を想定
 195
 BOX裏側
 ゴム
 巻込布(別布)

洗濯機 〇
 脱水機 〇
 乾燥機 120℃
 抗菌
 防水

221-U0778 在庫商品
 MT7081 **¥5,280** (税抜¥4,800)

●材質/表地:ポリエステル100%、裏地:耐熱ポリウレタンラミネート、別布切替部分:ポリエステル65%・綿35%●生産国/中国●20(Q) 丸田シャツ(株)

2 あんしん3層 スムース防水シート

裏表を気にせずリバーシブルに使用できる3層構造の耐久性に優れた防水シート。丈夫で長持ち。

170
 95
 幅170cmのしっかり巻き込みサイズ

洗濯機 〇
 脱水機 〇
 乾燥機 120℃
 抗菌
 防水

221-U0846 在庫商品
 MT-7040 **¥3,190** (税抜¥2,900)

●材質/表裏面:ポリエステル100%、内側:耐熱ポリウレタンラミネート加工●生産国/中国●30(Q) 丸田シャツ(株)

3 ブルー防水 掛け布団カバー

掛け布団にも安心の防水布団カバーです。裏面防水ですが、顔に当たる部分は通気性のある素材です。

200 (防水部位 裏側:150) (通気部位 裏側:50)
 145 (防水部位 裏側:145)
 ページュ

洗濯機 〇
 脱水機 〇
 乾燥機 130℃
 通気
 防水
 速乾
 撥水

221-U0678 在庫商品
 100-58 **¥9,130** (税抜¥8,300)

●材質/通気部分:ポリエステル65%・綿35%、防水部分:表ポリエステル100%、裏:ポリウレタンフィルム●生産国/日本●40(D) 亀屋(株)

4 掛け布団カバー (強撥水)

通気性を維持して掛け布団の汚れを防ぎます。

148
 208 ページュ

洗濯機 〇
 脱水機 〇
 乾燥機 130℃
 撥水
 通気

ホワイト
221-U0617 在庫商品
 2292 **各¥10,450** (税抜¥9,500)

●材質/ポリエステル80%・綿20%●生産国/日本●1(D) (株)大阪エンゼル

5 ライフリー シュッと吸収シート

陰部洗浄にお勧め!ベッドを汚さない。シュッと引き込み汚染面積を広げない。スリムでも安心の吸収量。

44
 32
 1枚(cm)
 レギュラー
 60
 44
 1枚(cm)
 ワイド

NEW

吸水量目安 約1,000cc
 レギュラー
 吸水量目安 約2,000cc
 ワイド

221-U0881 在庫商品
 (レギュラーのみ) 10月初旬発売予定
 52653 レギュラー 72枚 **¥2,420** (税抜¥2,200)
 58951 ワイド 54枚 **¥3,410** (税抜¥3,100)

●材質/表面材:ポリオレフィン・ポリエステル不織布、吸水材:綿状バルブ・吸水紙、高分子吸水材、防水材:ポリオレフィンフィルム、結合材:ステレン系エラストマー合成樹脂●生産国/日本●レギュラー:6、ワイド:4(Q) ユニ・チャーム(株)

6 衛生・消臭アンダーシート (使い捨てタイプ)

使い捨てタイプのため衛生的なデスポシーツ。巻き込みタイプでずれません。

178
 90
 62
 55
 85

M62178 2枚入
 M62178-5 5枚入

221-U0421 在庫商品
 M62178 2枚 **¥550** (税抜¥500)
 M62178-5 5枚 **¥1,375** (税抜¥1,250)

●材質/表面材:ポリプロピレン不織布、吸収材:吸水紙、高分子吸水材、防水材:ポリエチレンフィルム●生産国/日本●2枚入:20、5枚入:10(S) ベストプロダクツ(株)

7 リフレ 介護用シート 吸水タイプ

モレによる布団やシーツの汚れ防止に。高分子吸水材入り吸収マット。

60
 89
 85

高分子吸水材配合の吸水・保水マット
 モレを防ぐ防水フィルム使用

221-T0405 在庫商品
 92040 2枚 **↑¥599** (税抜¥545)

●材質/ポリオレフィン不織布、綿状バルブ、吸水紙、高分子吸水材、ポリエチレンフィルム●16(S) (株)リッドココポーレーション

8 リフレ 介護用シート 防水タイプ

布団やベッドに巻き込んで使える安心の大雨防水マット。

85
 130
 表面はコットン100%
 モレを防ぐ防水フィルム使用

221-T0406 在庫商品
 92041 2枚 **↑¥990** (税抜¥900)

●材質/コットン不織布、ポリエチレンフィルムラミネート●12(S) (株)リッドココポーレーション

9 リフレ 便利なミニシート

状況を選ばず使いやすいフラットシート。

33
 40

221-T0407 在庫商品
 92425 240枚 **↑¥7,755** (税抜¥7,050)

●材質/ポリオレフィン不織布、綿状バルブ、吸水紙、高分子吸水材、ポリオレフィン系フィルム●1(S) (株)リッドココポーレーション

10 リフレ 便利なワイドシート お得用パック

状況を選ばず使いやすいフラットシート。

43
 60

221-T0838 在庫商品
 90321 46枚 **↑¥2,376** (税抜¥2,160)

●材質/ポリオレフィン不織布、綿状バルブ、吸水紙、高分子吸水材、ポリオレフィン系フィルム●6(S) (株)リッドココポーレーション

11 使い捨て防水シート

ワイドサイズで安心。

90cm
 60cm
 70cm

221-U0544 在庫商品
 KN-948 5枚入 **¥660** (税抜¥600)

●材質/ポリプロピレン不織布、吸収紙、綿状バルブ、高分子吸水材(抗菌ポリマー)、ポリエチレンフィルム●生産国/日本●30(N) (株)ストリックスデザインカナベ事業部

12 ハビナス 手間なしぴったりシート

ズレにくい、ヨレにくい、使い捨てシート。

83×54.5
 90
 60
 裏面2箇所にスレ防止テープ付き

221-T1002 在庫商品
 11151 10枚入 **¥1,408** (税抜¥1,280)

●材質/表面材:ポリオレフィン系不織布、吸収材:綿状バルブ・吸収紙、高分子吸水材、防水材:ポリエチレンフィルム、他ビジョンタヒラ(株)

13 ライフリー ふとん安心シート

万が一の時もふとんを汚さない使い捨て吸収シート。

60
 90

吸水量目安 約500cc

221-T0749 在庫商品
 50231 16枚 **¥2,288** (税抜¥2,080)

●材質/表面材:ポリオレフィン不織布、吸水材:綿状バルブ・高分子吸水材、吸水紙、防水剤:ポリオレフィンフィルム●4(S) ユニ・チャーム(株)

14 使い捨て防水シート 大判タイプ

気軽に使える使い捨てタイプの防水シートです。

TSS-532 サイズ:120×90
 TSS-M32 サイズ:120×120
 TSS-L32 サイズ:120×180

221-U0816 在庫商品
 TSS-532 ショート **↑¥4,371** (税抜¥3,974)
 TSS-M32 ミドル 16枚×2袋 **↑¥5,282** (税抜¥4,802)
 TSS-L32 ロング **↑¥7,255** (税抜¥6,596)

●材質/綿状バルブ、抗菌ポリマー、ティッシュ、不織布、ポリエチレンシート●生産国/中国●1(N) アイリスオーヤマ(株)

15 クイックフィットシート

体圧分散式マットレスの効果を増やすことなく、ベッドメイクの手間と時間を大幅カット。

CK-420:84
 CK-421:90
 18
 201

221-U0614 在庫商品
 CK-420 幅84cm **↑各¥5,830** (税抜¥5,300)
 CK-421 幅90cm

●材質/ポリエステル100%●生産国/日本●1(N) ※防水ではありません。 ※マットレス・ポンプは別売です。(株)ケーブ

16 T/C ブロード ボックスシート

薄手から厚手のマットレスまで対応のボックスシートです。

191
 100-69:83
 100-38:91
 5~22

221-U0552 在庫商品
 100-69 幅83cm **各¥2,640** (税抜¥2,400)
 100-38 幅91cm

●材質/ポリエステル65%・綿35%(T/Cブロード)●生産国/日本●幅83cm:50、幅91cm:10(D) ※防水ではありません。 亀屋(株)

1 はじめての3点セット(通年用)・はじめての寝具セット(通年用)

介護ベッド初期導入時に便利なお手軽セット。様々なパターンをご用意しました。

はじめての3点セット
敷きパッド 幅94×長さ195

防水シート 幅145×長さ90
ボックスシート 幅94×長さ194×高さ5~8

セレクトA
・防水シート 2枚
・ボックスシート 1枚

セレクトB
・敷きパッド 1枚
・ボックスシート 1枚

セレクトC
・敷きパッド 1枚
・ボックスシート 2枚

セレクトD
・防水シート 1枚
・ボックスシート 1枚

セレクトE
・防水シート 2枚
・ボックスシート 2枚

介護隊

221-U0648 在庫商品

はじめての3点セット (通年用) CMK-F3YR **¥9,240** (税抜¥8,400)

セレクトA **¥6,270** (税抜¥5,700)

セレクトB **¥7,480** (税抜¥6,800)

セレクトC **¥10,010** (税抜¥9,100)

セレクトD **¥4,510** (税抜¥4,100)

セレクトE **¥8,910** (税抜¥8,100)

●材質/防水シート:(表)ポリエステル100%・(裏)ポリウレタンフィルム、ボックスシート:ポリエステル65%・綿35%、敷きパッド:(生地)ポリエステル65%・綿35%、(中綿)ポリエステル100% ●生産国/日本 ●10(D) 介護隊

!! 在庫限りで販売終了

2 はじめての3点セット(秋冬用)・はじめての寝具セット(秋冬用)

介護ベッド初期導入時に便利なお手軽セット。様々なパターンをご用意しました。

はじめての3点セット
敷きパッド 幅94×長さ195

防水シート 幅145×長さ90
フリースボックスシート 幅94×長さ194×高さ5~8

セレクトA
・防水シート 2枚
・フリースボックスシート 1枚

セレクトB
・敷きパッド 1枚
・フリースボックスシート 1枚

セレクトC
・敷きパッド 1枚
・ボックスシート 2枚

セレクトD
・防水シート 1枚
・フリースボックスシート 1枚

セレクトE
・防水シート 2枚
・フリースボックスシート 2枚

介護隊

221-U0649 在庫商品

はじめての3点セット (秋冬用) CMK-F3AW **¥12,100** (税抜¥11,000)

セレクトA **¥9,240** (税抜¥8,400)

セレクトB **¥10,560** (税抜¥9,600)

セレクトC **¥16,060** (税抜¥14,600)

セレクトD **¥7,480** (税抜¥6,800)

セレクトE **¥14,850** (税抜¥13,500)

●材質/防水シート:(表)ポリエステル100%・(裏)ポリウレタンフィルム、フリースボックスシート:(フリース部分)ポリエステル100%、(側面部分)ポリエステル65%・綿35%、敷きパッド:(生地)ポリエステル65%・綿35%、(中綿)ポリエステル100% ●生産国/日本 ●10(D) 介護隊

3 フラットシート

綿素材のシンプルなシート。

洗濯機 80°C
脱水機
乾燥機



サイズ:182×275

4 TCクイックシート

ベッドメイキングしやすい 全周にゴム付き。

洗濯機 40°C
脱水機
乾燥機
塩素系漂白剤



213410004 幅83cm用:86
213410012 幅91cm用:94

5 介護用ボックスシート

介護用ベッドにジャストサイズ。全周ゴム入りでズレにくい。

洗濯機 40°C
脱水機 家庭用
乾燥機 40°C



6 介護用洗えるベッドパッド

四隅にゴム付き。丸洗いでできます。

手洗い
脱水機 家庭用
乾燥機 40°C

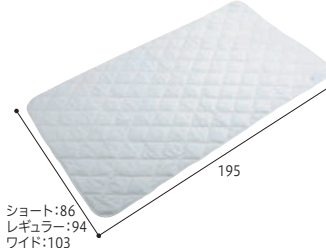

ショート:86
レギュラー:94
ワイド:103

221-U0818

0061 **↑ ¥3,300** (税抜¥3,000)

●材質/綿100% ●生産国/中国 ●1(D) (株) 特殊衣料

221-U0420

213410004 幅83cm用 **↑ 各 ¥2,662** (税抜¥2,420)

213410012 幅91cm用

●材質/ポリエステル65%・綿35% ●生産国/中国 ●20(N) ※防水ではありません。 西川(株)

221-U0350

80700007 **↑ ¥3,894** (税抜¥3,540)

●材質/T/C(ポリエステル65%・綿35%) ●生産国/中国 ●7(D) ※防水ではありません。 ネムール(株)

221-U0345

↑ 各 ¥4,675 (税抜¥4,250)

●重さ/750g ●材質/生地:T/C(ポリエステル65%・綿35%)中綿:ポリエステル100% ●生産国/中国 ●10(D) (D) ネムール(株)

7 消臭達人敷パッド

介護環境の気になる臭いを劇的消臭!

洗濯機
脱水機
乾燥機
消臭
抗菌



CMSTSP-1BL ブルー

NEW

CMSTSP-1IV アイボリー

221-U0878 在庫商品

CMSTSP-1IV
CMSTSP-1BL **各 ¥6,578** (税抜¥5,980)

●材質/側生地:綿100%、中わた:ポリエステル100% ●生産国/日本 ●10(Q) (株) トクナガ

8 ピーチ

マルチ用途・高耐久・快適性・衛生的ポジションングビロー。

洗濯機 40°C
乾燥機 80°C
通気



MPHM ノーマル

MPHX ワイド

まぐらの用途とあわせて、体位変換や姿勢保持としても使えます。

221-P0184 在庫商品

MPHM ノーマル **¥5,060** (税抜¥4,600)

MPHL ラージ **¥8,140** (税抜¥7,400)

MPHSL スリム **¥8,140** (税抜¥7,400)

MPHX ワイド **¥11,220** (税抜¥10,200)

●重さ/1.2~2.4kg ●材質/クッションビーズ:オレフィン系エラストマー、カバー:ポリエステル ●1(N) ●別売替カバー:有り 直・送別 (株) モルテン

9 ハパック 上向き寝

円背の方でも上向きで寝るために! 拘縮予防にも活躍中。

洗濯機 ネット
脱水機
乾燥機 80°C



仰臥位が取りやすい体位変換器

221-U0497 在庫商品

HB-UE TAIS/01249-000011 **↑ ¥24,200** (税抜¥22,000) ★

●重さ/750g ●材質/生地:綿76%、ポリウレタン4%、ポリエステル20%、中材:ナジウム+ビーズ ●生産国/日本 ●1(D) ●別売替カバー:税込¥1,980 直・送別 (株) 丸井商事

10 USAKOユー・クッション

上肢サポートクッション。肩と腕をしっかり支えます。

洗濯機
脱水機
乾燥機



Mサイズ 52×48×13
Lサイズ 57×77×14.5

肩までしっかり届く、アームサポート

メッシュカバー

221-W1814 在庫商品

Mサイズ TAIS/00149-000040 **¥10,780** (税抜¥9,800) ★

Lサイズ TAIS/00149-000041 **¥15,620** (税抜¥14,200) ★

●重さ/680・1,340g ●材質/中材:ポリエステル繊維チップス、表材:ポリエステル(ウレタンフィルムラミネート加工) ●生産国/日本 ●Mサイズ:6、Lサイズ:4(D) ●別売専用メッシュカバー:Mサイズ税込¥3,300、Lサイズ税込¥4,400 直・送別 アイ・ソネックス(株)

11 ファインキューブクッション

柔らかく人の体の曲線にやさしくフィット。

洗濯機 40°C
脱水機
乾燥機

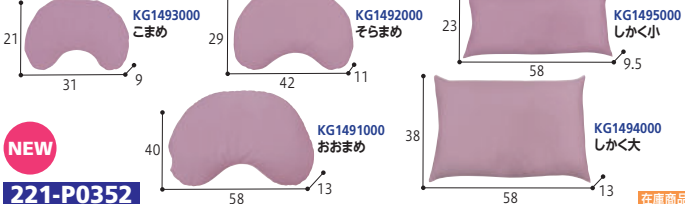

KG1493000 こまめ

KG1492000 そらめめ

KG1495000 しかく小

KG1491000 おおめめ

KG1494000 しかく大

NEW

221-P0352 在庫商品

KG1493000 こまめ **¥3,520** (税抜¥3,200)

KG1492000 そらめめ **各 ¥4,400** (税抜¥4,000)

KG1495000 しかく小

KG1491000 おおめめ **各 ¥5,940** (税抜¥5,400)

KG1494000 しかく大

●重さ/110~600g ●材質/中材:ウレタンフォーム、カバー:ポリエステル100%、内側PP ●生産国/日本 ●こまめ:6、そらめめ:しかく小:4、おおめめ:しかく大:5(D) (株) イノアックリビング

12 楽々健 体位変換用マット

体位変換・姿勢・ポジションの悩みに応えるサポートクッションマット。

洗濯機
脱水機
乾燥機



ar-096-s 小

ar-096-b 大

NEW

221-P0353 在庫商品

ar-096-s 小 **¥1,980** (税抜¥1,800)

ar-096-b 大 **¥2,981** (税抜¥2,710)

●重さ/210・430g ●材質/カバー:PE、スポンジ:PU ●生産国/中国 ●大:12、小:24(N) 楽々健(株)

1 ビーズパッドシリーズ

最適ポジションで快適…！ 体位保持や床ずれの防止に。

手洗い

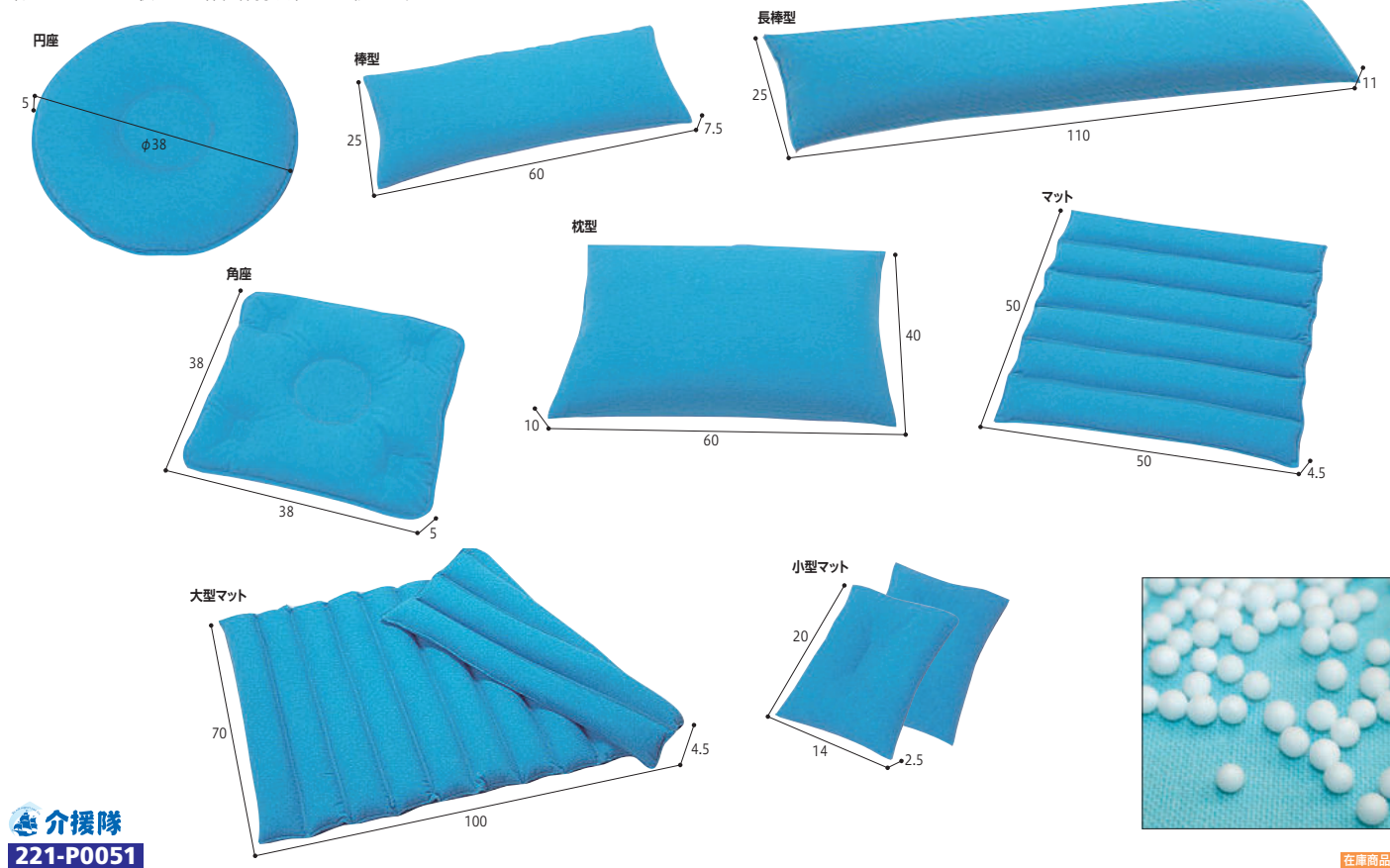

介護隊
221-P0051

| | | | | | | | |
|----|-------------------|----|-------------------|-----|-------------------|-----------------|---------------------|
| 円座 | ¥3,520 (税抜¥3,200) | 棒型 | ¥3,740 (税抜¥3,400) | 長棒型 | ¥6,820 (税抜¥6,200) | 大型マット | ¥13,200 (税抜¥12,000) |
| 角座 | ¥3,630 (税抜¥3,300) | 枕型 | ¥6,490 (税抜¥5,900) | マット | ¥6,380 (税抜¥5,800) | 小型マット (2枚1組) | ¥1,870 (税抜¥1,700) |

●重さ/約20~950g ●材質/表地:パイル(ポリエステル80%、綿20%)、中材:発泡ポリスチレン100% ●生産国/日本 ●(DY)※難燃性ビーズ使用です。
★別売替カバー:無し

在庫商品

介護隊

2 ウェルビー(メッシュタイプ)

体位保持・体圧分散・緊張緩和に適した、極小ビーズとわたの絶妙バランス。

- 手洗い 40℃
- 洗濯機 除菌
- 脱水機 除菌
- 乾燥機 除菌
- 裏面系漂白
- 塩素系漂白

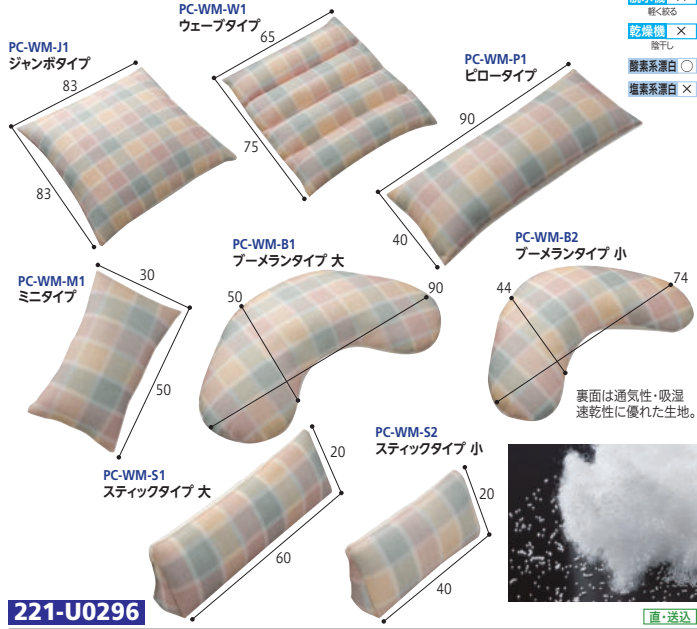

221-U0296

| | | | |
|----------|------------|-------------------|-----------------------|
| PC-WM-J1 | ジャンボタイプ | TAIS/00563-000036 | ↑ ¥27,500 (税抜¥25,000) |
| PC-WM-W1 | ウェーブタイプ | TAIS/00563-000039 | ↑ ¥18,150 (税抜¥16,500) |
| PC-WM-P1 | ピロータイプ | TAIS/00563-000037 | ↑ ¥14,300 (税抜¥13,000) |
| PC-WM-M1 | ミニタイプ | TAIS/00563-000038 | ↑ ¥7,150 (税抜¥6,500) |
| PC-WM-B1 | ブーメランタイプ 大 | TAIS/00563-000040 | ↑ ¥17,050 (税抜¥15,500) |
| PC-WM-B2 | ブーメランタイプ 小 | TAIS/00563-000041 | ↑ ¥14,300 (税抜¥13,000) |
| PC-WM-S1 | スティックタイプ 大 | TAIS/00563-000042 | ↑ ¥8,250 (税抜¥7,500) |
| PC-WM-S2 | スティックタイプ 小 | TAIS/00563-000043 | ↑ ¥7,150 (税抜¥6,500) |

●重さ/250~2000g ●材質/表地:ポリエステル76%・ナイロン24%(旭化成フェュージョン使用)、裏地:ポリエステル100%、中材:ポリエステル綿・ポリスチレンビーズ(ミニタイプはポリエステル綿のみ) ●生産国/日本 ●(Q)
★別売替カバー:有り(超撥水) 直・送別

(株)タイカ

3 ウェルビーHC

ポジショニングにやさしさと快適さと心地よさを。フィッティングしやすさと耐久性がアップ。

- 洗濯機 80℃
- 脱水機
- 乾燥機 100℃

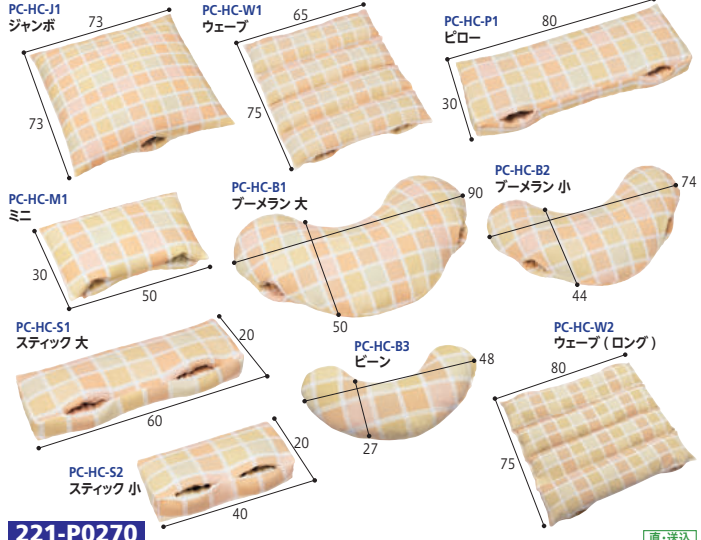

221-P0270

| | | | |
|----------|-----------|-------------------|-------------------------|
| PC-HC-J1 | ジャンボ | TAIS/00563-000073 | ↑ ¥31,900 (税抜¥29,000) ★ |
| PC-HC-W1 | ウェーブ | TAIS/00563-000076 | ↑ ¥19,800 (税抜¥18,000) ★ |
| PC-HC-P1 | ピロー | TAIS/00563-000080 | ↑ ¥16,500 (税抜¥15,000) ★ |
| PC-HC-M1 | ミニ | TAIS/00563-000079 | ↑ ¥7,700 (税抜¥7,000) |
| PC-HC-B1 | ブーメラン 大 | TAIS/00563-000074 | ↑ ¥18,150 (税抜¥16,500) ★ |
| PC-HC-B2 | ブーメラン 小 | TAIS/00563-000075 | ↑ ¥15,950 (税抜¥14,500) ★ |
| PC-HC-S1 | スティック 大 | TAIS/00563-000077 | ↑ ¥8,800 (税抜¥8,000) |
| PC-HC-S2 | スティック 小 | TAIS/00563-000078 | ↑ ¥7,700 (税抜¥7,000) |
| PC-HC-B3 | ピーン | TAIS/00563-000082 | ↑ ¥8,800 (税抜¥8,000) |
| PC-HC-W2 | ウェーブ(ロング) | TAIS/00563-000081 | ↑ ¥24,200 (税抜¥22,000) ★ |

●重さ/300~2400g ●材質/ウレタンフォーム・ナイロン、生地:ポリエステル ●生産国/日本 ●1(Q)
★別売替カバー:有り(超撥水) 直・送別

(株)タイカ

1 ロンボ ポジショニングピロー&クッション

ひとつでも、組み合わせでも。
体位変換や姿勢保持のバリエーションが広がる多種類のアイテム。

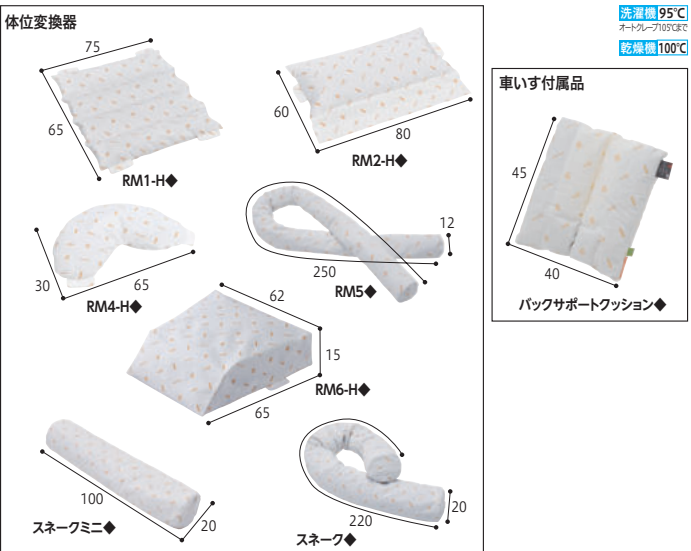

洗濯機 95°C
ネットーフ100°C
乾燥機 100°C

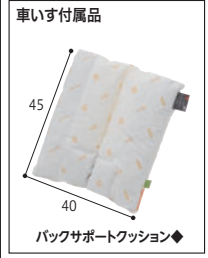

221-P0088

| | | |
|---------|-------------------|----------------------|
| RF1 | TAIS/00245-000193 | ¥5,500 (税抜¥5,000) |
| RF3 | TAIS/00245-000195 | ¥6,050 (税抜¥5,500) |
| RF5 | TAIS/00245-000197 | ¥14,300 (税抜¥13,000) |
| RM1-H◆ | TAIS/00245-000232 | ¥15,950 (税抜¥14,500)★ |
| RM2-H◆ | TAIS/00245-000233 | ¥15,950 (税抜¥14,500)★ |
| RM4-H◆ | TAIS/00245-000234 | ¥8,250 (税抜¥7,500)★ |
| 初期導入セット | TAIS/00245-000103 | ¥58,300 (税抜¥53,000) |



| | | |
|-------------------------|-------------------|----------------------|
| 車いす付属品 バックサポートクッション◆ | TAIS/00245-000168 | ¥15,950 (税抜¥14,500)★ |
| RM5◆ | TAIS/00245-000154 | ¥16,500 (税抜¥15,000)★ |
| RM6-H◆ | TAIS/00245-000245 | ¥20,680 (税抜¥18,800)★ |
| スネークミニ◆ | TAIS/00245-000152 | ¥17,600 (税抜¥16,000)★ |
| スネーク◆ | TAIS/00245-000102 | ¥27,500 (税抜¥25,000)★ |

●重さ/0.3~1.9kg ●材質/表地:綿・ポリエステル、中材:ロンボフィル(ポリウレタンスニペット)、◆ロンボメッド(ポリウレタンスニペット、ポリプロピレンビーズ) ●生産国/ドイツ●(Q)
★別売カバー:各種有り [直・送別](#)

(株)ケーブ

2 ポーズインフォーム

カバーはアルコールや次亜塩素酸での清拭が可能。

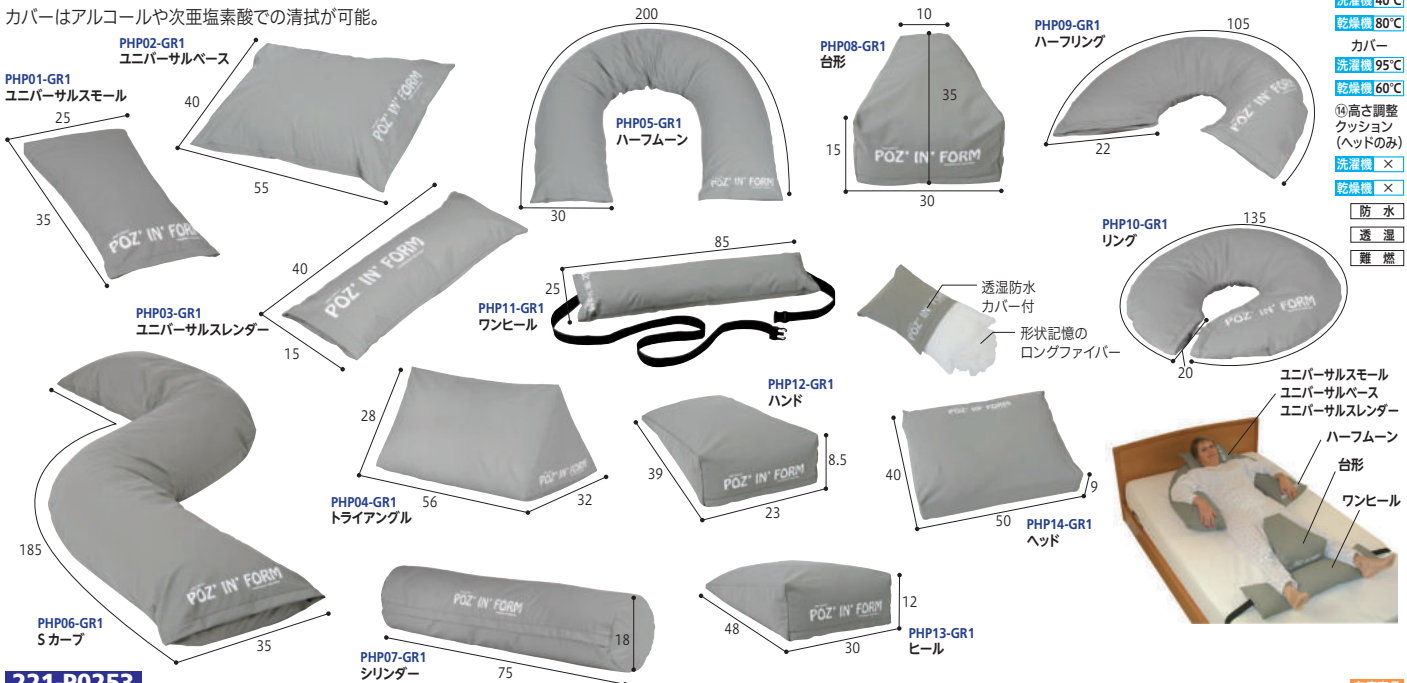

本体
洗濯機 40°C
乾燥機 80°C
カバー
洗濯機 95°C
乾燥機 60°C
④高さ調整
クッション
(ヘッドのみ)
洗濯機 ×
乾燥機 ×
防水
透湿
難燃

221-P0253

| | | | | | |
|-----------------------|-------------------|-----------------------|------------------|-------------------|-----------------------|
| PHP01-GR1 ユニバーサルスモール | TAIS/00540-000039 | ↑ ¥11,550 (税抜¥10,500) | PHP08-GR1 台形 | TAIS/00540-000046 | ↑ ¥14,300 (税抜¥13,000) |
| PHP02-GR1 ユニバーサルベース | TAIS/00540-000040 | ↑ ¥15,950 (税抜¥14,500) | PHP09-GR1 ハーフリング | TAIS/00540-000047 | ↑ ¥15,950 (税抜¥14,500) |
| PHP03-GR1 ユニバーサルスレンダー | TAIS/00540-000041 | ↑ ¥10,450 (税抜¥9,500) | PHP10-GR1 リング | TAIS/00540-000048 | ↑ ¥17,050 (税抜¥15,500) |
| PHP04-GR1 トライアングル | TAIS/00540-000042 | ↑ ¥20,900 (税抜¥19,000) | PHP11-GR1 ワンヒール | TAIS/00540-000049 | ↑ ¥17,050 (税抜¥15,500) |
| PHP05-GR1 ハーフムーン | TAIS/00540-000043 | ↑ ¥33,000 (税抜¥30,000) | PHP12-GR1 ハンド | TAIS/00540-000050 | ↑ ¥12,650 (税抜¥11,500) |
| PHP06-GR1 Sカーブ | TAIS/00540-000044 | ↑ ¥38,500 (税抜¥35,000) | PHP13-GR1 ヒール | TAIS/00540-000051 | ↑ ¥17,050 (税抜¥15,500) |
| PHP07-GR1 シリンダー | TAIS/00540-000045 | ↑ ¥17,050 (税抜¥15,500) | PHP14-GR1 ヘッド | TAIS/00540-000052 | ↑ ¥22,000 (税抜¥20,000) |

●重さ/約0.2~約2.7kg ●材質/本体詰物(ロングファイバー):ポリエステル100%、マイクログリッドカバー:ポリエステル100%、高さ調整クッション(ヘッドのみ):ウレタンフォーム、ファルマテックスカバー:ポリウレタン75%・ポリエステル25% ●生産国/本体:フランス、カバー:チュニジア●(D)
★別売替カバー:有り [直・送別](#)

ファルマウエスト アンデュストリー

1 ふわも

驚きのフィット感。

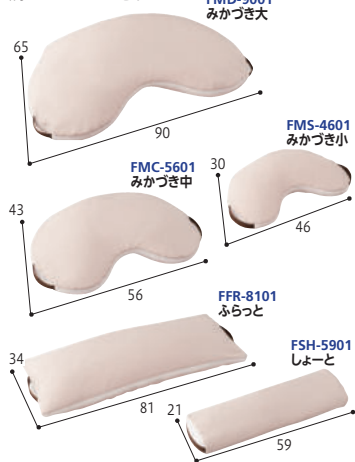

ふわふわもっちりした感触のウレタン素材「ミクセルキューブ」が入っています。

- 221-P0297** 在庫商品
- FMD-9001 200×150×70mm みかづき大 ↑ ¥25,300★ (税抜¥23,000)
- FMC-5601 200×100×40mm みかづき中 ↑ ¥15,800★ (税抜¥14,364)
- FMS-4601 200×100×30mm みかづき小 ↑ ¥10,120★ (税抜¥9,200)
- FFR-8101 200×100×10mm ふらっと ↑ ¥15,800★ (税抜¥14,364)
- FSH-5901 200×100×50mm しょーと ↑ ¥10,750★ (税抜¥9,773)
- 重さ/290~1500g ●材質/中材:ウレタンフォーム(ミクセルキューブ)、内カバー:ポリエステル94%・ポリウレタン6%、外カバー:綿25%・ポリエステル75% ●生産国/日本 ●(株)イノアックリピング

2 ふわ・モライト

体位変換などに便利なクッションシリーズ。

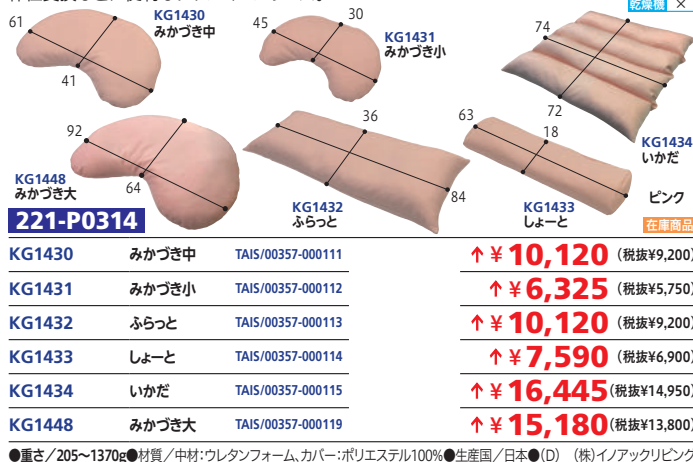

- 221-P0314** 在庫商品
- KG1430 200×100×10mm みかづき中 ↑ ¥10,120 (税抜¥9,200)
- KG1431 200×100×10mm みかづき小 ↑ ¥6,325 (税抜¥5,750)
- KG1432 200×100×10mm ふらっと ↑ ¥10,120 (税抜¥9,200)
- KG1433 200×100×10mm しょーと ↑ ¥7,590 (税抜¥6,900)
- KG1434 200×100×10mm いかだ ↑ ¥16,445 (税抜¥14,950)
- KG1448 200×100×10mm みかづき大 ↑ ¥15,180 (税抜¥13,800)
- 重さ/205~1370g ●材質/中材:ウレタンフォーム、カバー:ポリエステル100% ●生産国/日本 ●(株)イノアックリピング

3 ポジクッションT 耐熱タイプ

流動性がありながら押せば安定する特殊素材。丸洗い乾燥機対応!軽さも特長!

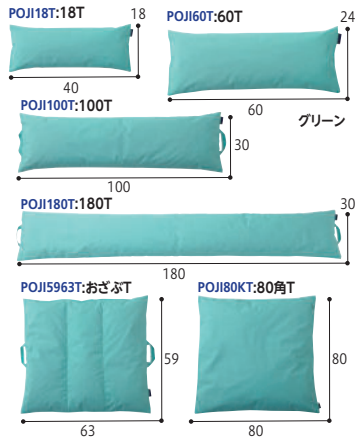

- 221-P0315** 在庫商品
- POJI18T 18T TAIS/01249-000013 ↑ ¥2,640 (税抜¥2,400)
- POJI60T 60T TAIS/01249-000014 ↑ ¥5,280 (税抜¥4,800)
- POJI100T 100T TAIS/01249-000015 ↑ ¥10,560★ (税抜¥9,600)
- POJI180T 180T TAIS/01249-000016 ↑ ¥15,950★ (税抜¥14,500)
- POJI5963T おざぶT TAIS/01249-000017 ↑ ¥18,480★ (税抜¥16,800)
- POJI80KT 80角T TAIS/01249-000018 ↑ ¥18,480★ (税抜¥16,800)
- 重さ/80~950g ●材質/表生地:ポリエステル65%・綿35%、中材:特殊ビーズ・ナジーム(ウレタン) ●生産国/日本 ●18T・60T:15、100T・おざぶT:6、180T:4、80角T:3(D) ●別売替カバー:有り 直・送別 (株)丸井商事

4 ポジクッション

流動性がありながら押せば安定する特殊素材。



- 221-P0232** 在庫商品
- 60 ↑ ¥4,950 (税抜¥4,500)
- 100 ↑ ¥7,700 (税抜¥7,000)
- 150 ↑ ¥10,560 (税抜¥9,600)
- おざぶ ↑ ¥12,100 (税抜¥11,000)
- 重さ/200~550g ●材質/表生地:綿100%、中材:ナジーム(ウレタン)・ビーズ ●生産国/日本 ●(株)丸井商事 ●別売替カバー:有り 直・送別 (株)丸井商事

5 ナーセント

それぞれの姿勢の悩みに応えるサポートクッション。

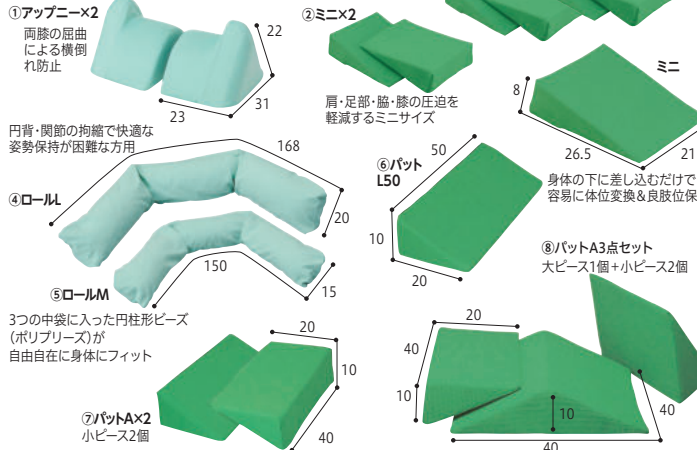

- 221-P0042** 在庫商品
- ①ナーセントアップニー (2個1セット) ¥20,900 (税抜¥19,000)
- ②ナーセントミニ (2個1セット) ¥11,000 (税抜¥10,000)
- ③ナーセントミニ (4個1セット) ¥21,120 (税抜¥19,200)
- ④ナーセントロールL ¥18,480 (税抜¥16,800)
- ⑤ナーセントロールM ¥14,080 (税抜¥12,800)
- ⑥ナーセントパットL50 ↑ ¥9,350 (税抜¥8,500)
- ⑦ナーセントパットA 2点セット ↑ ¥14,520 (税抜¥13,200)
- ⑧ナーセントパットA 3点セット ↑ ¥28,600 (税抜¥26,000)
- 重さ/240g×2~1750g ●材質/①クッション:中密度ウレタンフォーム・低密度ウレタンフォーム、カバー:ポリエステル100%・ポリウレタンフィルム(ラミネート加工)、②③④⑧クッション:低反発性高密度特殊ウレタン、カバー:ポリエステル(裏面撥水加工)、⑤⑥クッション:ポリプリーズ(高発泡ポリエチレン)、中袋:ポリエステル100%(ストッキングネット)、カバー:ポリエステル100% ●生産国/日本 ●(株)アイソネックス
- ★別売替カバー:各種有り 直・送別 (株)アイソネックス

6 ナーセント Ex

丸洗い・乾燥機・オートクレープOKの体位変換・ポジショニングクッション。

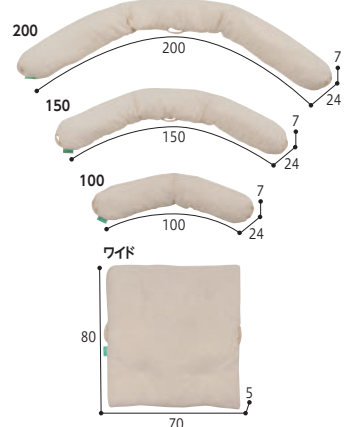

- 221-P0254** 在庫商品
- 100 TAIS/00149-000036 ¥10,340★ (税抜¥9,400)
- 150 TAIS/00149-000035 ¥14,740★ (税抜¥13,400)
- 200 TAIS/00149-000034 ¥18,040★ (税抜¥16,400)
- ワイド TAIS/00149-000037 ¥17,380★ (税抜¥15,800)
- 重さ/0.9~2.1kg ●材質/中材:ポリエステル繊維チップ、表材:ポリエステル100% ●生産国/日本 ●100・150:6、200・ワイド:4(DY) ●別売替カバー:有り(防水) 直・送別 (株)アイソネックス

7 ナーセントExキュー

丸洗い・乾燥機・オートクレープOK!!床ずれや拘縮を防止するための体位変換・ポジショニングクッション。



- 221-P0289** 在庫商品
- Mサイズ 52×48×13 ¥10,120 (税抜¥9,200)★
- Lサイズ 57×77×14.5 ¥14,080 (税抜¥12,800)★
- 重さ/0.7~1.35kg ●材質/表材:ポリエステル100%、中材:ポリエステル繊維チップ ●生産国/日本 ●Mサイズ:6、Lサイズ:4(DY) ●別売替専用カバー:有り(防水) 直・送別 (株)アイソネックス

8 フィットサポート

30°側臥位のポジショニングをサポートする体位変換補助パッド。



- 221-P0115** 在庫商品
- CK-396 400タイプ TAIS/00206-000059 ↑ ¥6,380 (税抜¥5,800)
- CK-397 800タイプ TAIS/00206-000060 ↑ ¥10,450 (税抜¥9,500)
- 重さ/約270~540g ●材質/カバー:ポリエステル(ドライメッシュ)・吸湿・速乾、中材:超通気高弾性ポリウレタンフォーム ●生産国/日本 ●(株)ケープ ●別売替カバー:400タイプ税込¥3,300、800タイプ税込¥4,290 直・送別 (株)ケープ

1 洗えるフィット 三角柱クッションII(カバー付)

体の曲線に添う特殊R形状がやさしくしっかりと耐圧を分散、保持。

洗濯機 脱水機 乾燥機 60℃

221-P0182 (特許取得済) 在庫商品

1312-50 50cm **↑各¥9,460** (税抜¥8,600)
TAIS/01102-000025

1312-70 70cm **↑各¥14,080** (税抜¥12,800)
TAIS/00149-000032

●重さ/390~540g ●材質/中身:ポリウレタンフォーム、内カバー:ポリエステル100%、外カバー:スモースニット・ポリエステル30%・綿70% ●生産国/日本 ●1(D)
★別売替カバー:50cm税抜¥2,420、70cm税抜¥2,750
直・送別 (株)大阪エンゼル

2 エニモ

美しい30度側臥位をつくるポジションクッション。

洗濯機 ネット80℃ 乾燥機 100℃ 乾燥機

221-P0354 在庫商品

CK-461 Rモデル 600タイプ **¥10,780★** (税抜¥9,800)
TAIS/00206-000146

CK-462 Rモデル 800タイプ **¥12,980★** (税抜¥11,800)
TAIS/00206-000147

●重さ/約750・950g ●材質/表側地:ポリエステル80%・綿20%、中身:ポリウレタンフォーム100% ●生産国/日本 ●1(D)
★別売カバー:Rモデル 600タイプ(通気カバー)税抜¥4,400・(防水カバー)税抜¥5,060、Rモデル 800タイプ(通気カバー)税抜¥5,170・(防水カバー)税抜¥5,940 ※防水カバーのみハンドトルキ直・送別 (株)ケープ

3 サーティパッドPRO Ag

清潔な銀制菌防水カバーで包んだポジションクッション。

手洗い 洗濯機 脱水機 乾燥機 防水

221-P0255 在庫商品

DSP-400 TAIS/00357-000074 **↑ ¥8,360** (税抜¥7,600)

DSP-600 TAIS/00357-000073 **↑ ¥11,110** (税抜¥10,100)

DSP-800 TAIS/00357-000072 **↑ ¥13,970** (税抜¥12,700)

●重さ/約230~450g ●材質/中材:ウレタンフォーム、外カバー:ポリエステル100%、銀内添ウレタンフィルムラミネート(防水、抗菌、防臭加工) ●生産国/日本 ●5(D)
★別売替カバー:無し (株)イノアックリピング

4 ジェルトロン 体位変換クッション(高通気カバー付)

側臥位時のずれを軽減するジェルトロンと高通気フォームでずれ・ムレ知らず。

手洗い 脱水機 乾燥機 防水

221-P0168 在庫商品

GTC-TH TAIS/00839-000013 **¥7,700** (税抜¥7,000)

●重さ/550g ●材質/中材:ジェルトロン(ミネラルオイル、ポリマ-)高通気フォーム、カバー:ポリエステル ●生産国/日本 ●(D)
★別売替カバー:税抜¥1,320 直・送別 (株)パシフィックウエーブ

5 ナーセント メディカルパット

耐熱性に優れており、熱湯消毒も可能。感染症など万が一のときも安心です。

手洗い 脱水機 乾燥機 防水

221-P0233 在庫商品

20cm TAIS/00149-000030 **↑ ¥4,730** (税抜¥4,300)

40cm TAIS/00149-000031 **↑ ¥7,480** (税抜¥6,800)

50cm TAIS/00149-000032 **↑ ¥9,900** (税抜¥9,000)

70cm TAIS/00149-000033 **↑ ¥12,100** (税抜¥11,000)

●重さ/170~520g ●材質/中材:特殊低反発性ウレタンフォーム、カバー:ポリエステル100%、裏面:ポリウレタンフィルム(ラミネート加工) ●生産国/日本 ●10、20cm:20(DY)
★別売替カバー:有り 直・送別 アイ・ソネックス(株)

6 ナーセントメディカル スロー

臀部の圧力を大腿後面に分散し、前滑りを防止します。

手洗い 脱水機 乾燥機 防水

221-P0234 在庫商品

TAIS/00149-000029 **↑ ¥8,250** (税抜¥7,500)

●重さ/450g ●材質/中材:特殊低反発性ウレタンフォーム、カバー:ポリエステル100%、裏面:ポリウレタンフィルム(ラミネート加工) ●生産国/日本 ●10(DY)
★別売替カバー:税抜¥1,650 直・送別 アイ・ソネックス(株)

7 お医者さんの円座クッション

お医者さん考案の低反発クッション。リバーシブルのカバーは洗濯もOK。

洗濯機 ネット カバーのみ 脱水機 乾燥機 防水

221-P0122 在庫商品

AP-5613 **¥5,500** (税抜¥5,000)

●重さ/615g(平均値) ●材質/クッション:低反発ウレタンフォーム、保護カバー:ポリエステル、両面仕様カバー:(片面)綿・ポリエステル、(片面)綿・麻 ●生産国/中国 ●7(N)
★別売替カバー:税抜¥1,650 直・送別 (株)アルファックス

8 ビーズソフト円座

A面B面の二重構造で体圧を分散。抗菌防臭加工を施した、安心のクッション。

洗濯機 脱水機 乾燥機

221-P0053 在庫商品

1031 **¥5,500** (税抜¥5,000)

●重さ/730g ●材質/A面中材:中空ポリエステルファイバー、生地:ウェーブニット(綿:ポリエステル)、B面中材:ポリスチレンビーズ、側地:ツイル(抗菌防臭加工) ●生産国/日本 ●(D)
(株)大阪エンゼル

9 テンホール円座

ポリエチレンの特殊ビーズで通気性、弾力性に優れた蒸れにくい円座です。

221-P0150 在庫商品

1816-K **¥5,500** (税抜¥5,000)

●重さ/350g ●材質/表地:綿70%・ポリエステル30%(ブロード抗菌防臭加工)、中身:ポリエチレン(シンセテンホールビーズ) ●生産国/日本 ●1(D) (株)大阪エンゼル

10 高反発円座

座り心地抜群、高反発が立ち上がりをサポートしてくれるクッション。

手洗い 脱水機 乾燥機

221-P0321 在庫商品

MZK-0008 **↑ ¥13,200** (税抜¥12,000)

●重さ/580g ●材質/生地:ポリエステル100%、中身:モールドウレタンフォーム ●生産国/日本 ●5(DY)
★別売替カバー:税抜¥3,300 直・送別 (株)マルゼン

11 ニコニコクッション(角)

表面には1mmの植毛を使用。介護者も笑顔の肌触りの良さ。

221-P0072 在庫商品

↑ ¥4,180 (税抜¥3,800)

●重さ/約200g ●材質/ポリウレタン、綿 ●生産国/日本 ●(N) ※60℃以上の温度に触れると変形するのでお避けください。
★別売替カバー:無し 弘進ゴム(株)

12 デラックス円座

丸洗いできる患部保護に適した床ずれ防止クッション。

洗濯機 脱水機 乾燥機 60℃

221-P0054 在庫商品

1030 **各 ¥4,180** (税抜¥3,800)

●重さ/375g ●材質/中材:ポリエステルファイバー、表地:バイル、裏地:ブロード ●生産国/日本 ●(D) (株)大阪エンゼル

13 デラックス角座

丸洗いできる患部保護に適した床ずれ防止クッション。

洗濯機 脱水機 乾燥機 60℃

221-P0054 在庫商品

1032 **¥4,400** (税抜¥4,000)

●重さ/410g ●材質/中材:ポリエステルファイバー、表地:バイル、裏地:ポリエステル(すべり止め加工) ●生産国/日本 ●(D) (株)大阪エンゼル

14 エアクッションNo.2 (U型・カバー付)

ムレ・圧迫を遠ざけるワザありな空気溝。

221-P0123 リニューアル 在庫商品

9168 **¥4,180** (税抜¥3,800)

●重さ/185g ●材質/本体:塩化ビニール、カバー:ポリエステル100% ●生産国/日本 ●10(N)
★別売替カバー:無し (株)ダンロップホームプロダクツ

15 エアクッションNo.3 (U型・カバー付)

ムレ・圧迫を遠ざけるワザありな空気溝。首あてにも最適です。

221-P0124 リニューアル 在庫商品

9169 **¥3,850** (税抜¥3,500)

●重さ/180g ●材質/本体:塩化ビニール、カバー:ポリエステル100% ●生産国/日本 ●10(N)
★別売替カバー:無し (株)ダンロップホームプロダクツ

1~7 ナーシングラグシリーズ

高密度の毛面が体圧分散&摩擦を軽減。
羊毛皮の凄さに驚きます。

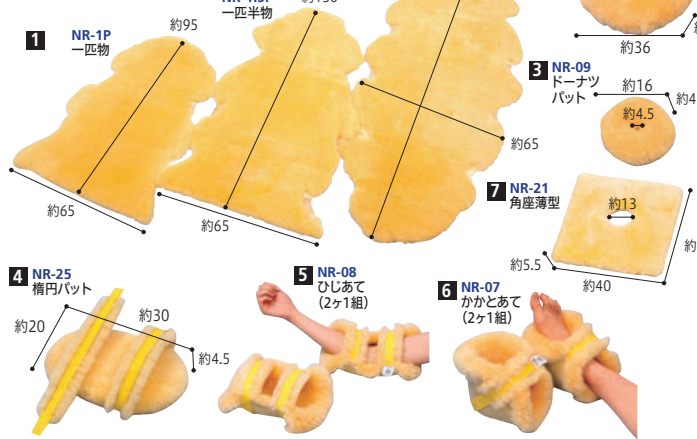

| | | |
|-------------------|------|-------------------------|
| NR-1P 一匹物 | 直・送別 | ↑ ¥42,900 (税抜¥39,000) |
| NR-1.5P 一匹半物 | 直・送別 | ↑ ¥59,400 (税抜¥54,000) |
| NR-2P 二匹物 | 直・送込 | ↑ ¥85,800 (税抜¥78,000) ★ |
| NR-11 円座薄型 | 在庫商品 | ↑ ¥15,950 (税抜¥14,500) |
| NR-09 ドーナツパット | 在庫商品 | ↑ ¥4,400 (税抜¥4,000) |
| NR-25 楕円パット | 在庫商品 | ↑ ¥10,450 (税抜¥9,500) |
| NR-08 ひじあて(2ヶ1組) | 在庫商品 | ↑ ¥15,400 (税抜¥14,000) |
| NR-07 かかとあて(2ヶ1組) | 在庫商品 | ↑ ¥15,950 (税抜¥14,500) |
| NR-21 角座薄型 | 在庫商品 | ↑ ¥19,800 (税抜¥18,000) ★ |

●重さ/約80~3000g ●材質/表面:シープスキン、中材:ウレタンクッション(2-4-7)・ウール綿(3)・裏面:ポリエステルレヨン布地(2) ●ポリエステル100%(7)・ナイロン布地(マジックテープ付)(3-6)・滑り止め布地(7) ●サイズ/フリーサイズ(3-6) ●生産国/日本(2) ●(株)ウイズ

8 ヨック

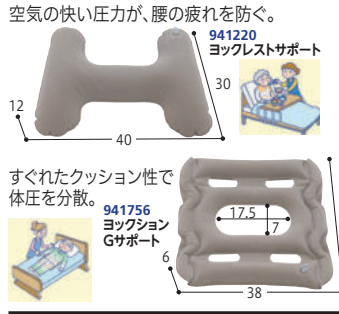
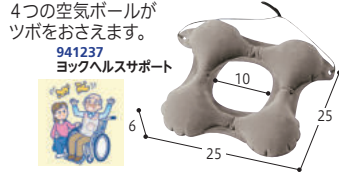

| | |
|--------------------|-------------------|
| 941404 ヨック円座サポート | 2,750 (税抜2,500) |
| 941237 ヨックヘルスサポート | 1,650 (税抜1,500) |
| 941220 ヨックレストサポート | 1,650 (税抜1,500) |
| 941756 ヨックショングサポート | 2,750 (税抜2,500) ★ |

TAIS/01880-000020
●重さ/70~185g ●材質/本体:キャップ:ポリ塩化ビニール ●生産国/日本 ●10(DY)
★別売替カバー:無し

9 洗える通気タイプかかと用パッド(1個入)



10 通気ビーズパッド(ベルト付)

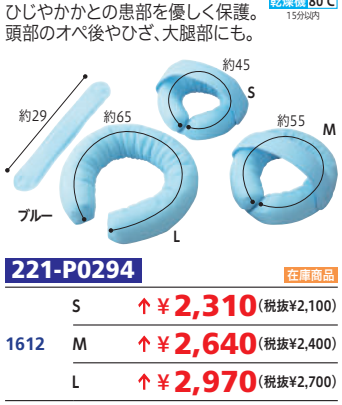

| | |
|-----------|------------------|
| 221-P0295 | 6,050 (税抜¥5,500) |
|-----------|------------------|

●重さ/約90~210g ●材質/側地:ポリエステル100%(パイル)、裏地:綿70%・ポリエステル30%、中身:(センター)熱可塑性エラストマー(通気ビーズ)、(両サイド)ポリエステル(ファイバー) ●生産国/日本 ●(D) (株)大阪エンゼル

11・12 CuCu

やわらかいビーズが、お使いになる方の背と腰に合わせてフィットするので楽に座っていただけます。

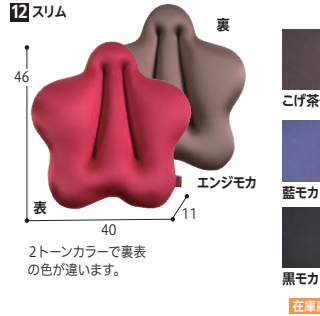

| | | |
|-----------|-----------|------------------|
| 11 スタンダード | 221-P0186 | 3,630 (税抜¥3,300) |
| 12 スリム | 221-P0331 | 3,850 (税抜¥3,500) |

●重さ/350-390g ●材質/中材:ポリスチレン、表地:ナイロン、ポリウレタン ●生産国/日本 ●(DY)
★別売替カバー:無し

13 ソフトタッチユーホーかかとパッド(2個1組)



14 通気ビーズスティック

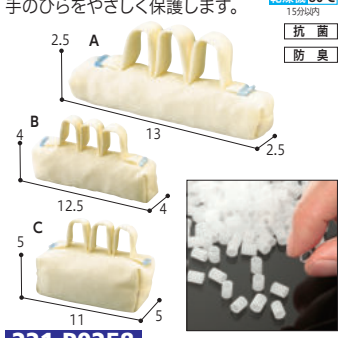

| | |
|-----------|--------------------|
| 221-P0136 | 18,700 (税抜¥17,000) |
|-----------|--------------------|

ST-65 TAIS/00150-000004
●重さ/200g(片足) ●材質/表地:裏地:綿35%・ポリエステル65%(抗菌加工)、中材:シリコンファイバー100% ●生産国/アメリカ ●(D) 日本ヘルスカ(株)

| | |
|-----------|------------------|
| 221-P0258 | 1,320 (税抜¥1,200) |
|-----------|------------------|

1073 各 ¥1,320 (税抜¥1,200)
●重さ/15~45g ●材質/側地:ポリエステル100%(鹿の子 抗菌防臭加工)、中身:熱可塑性エラストマー(通気ビーズ) ●生産国/日本 ●1(D) (株)大阪エンゼル

15 もぐっち



16 ピタ・握り棒



17 ミラクルグリッパ



●重さ/約530-620g ●材質/表地:ナイロン85%・ポリウレタン15%、中材:パウダービーズ(発泡ポリスチレン) ●生産国/中国 ●1(N) (株)MOGU

●重さ/60~80g ●材質/カバー:オーガニックコットン、中材:熱可塑性エラストマー ●生産国/日本 ●1(N) ファンディーナ(株)

●重さ/33-72g ●材質/クッション:ポリエチレン、カバー:ポリエステル ●生産国/日本 ●20(DY) (株)ホワイトサンズ

1 介援隊 にぎにぎビーズクッション

手、指の硬直のリハビリにお手軽アイテム。

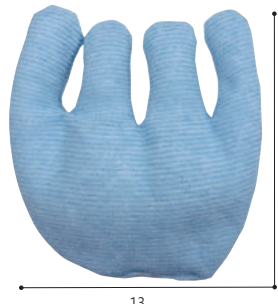

介援隊
221-P0317 在庫商品
CX-04004 **¥770** (税抜¥700)
●重さ/10g●材質/表地:ポリエステル60%綿40%(バイル)、中材:発泡ポリエチレンビーズ●生産国/日本●100(D) 介援隊

手洗い
脱水機 ×
乾燥機 ×
吸水
通気

2 やわらかパイプビーズクッション

手指の拘縮対策にやわらかい握り心地です。



221-P0345 在庫商品
100-233 1、100-234 2、100-235 3 **各¥1,210** (税抜¥1,100)
●重さ/13~35g●材質/表地:ポリエステル90%、綿10%、中材:熱可塑性エラストマー●生産国/日本●1(D) 亀屋(株)

手洗い
脱水機 ×
乾燥機 ×
吸水
速乾

3 Curaria ハンドリリースフ(セット)

空気タイプの手指拘縮予防用具。



221-P0339 在庫商品
HV-RH007-01 小型タイプ **¥1,958** (税抜¥1,780)
HV-RH005-01 バンドタイプ **各¥2,178** (税抜¥1,980)
HV-RH006-01 ループタイプ **各¥2,178** (税抜¥1,980)
●重さ/16~24g●材質/エアバッグ:PU、カバー:ポリエステル100%、ハンドポンプ:PE●付属品/ハンドポンプ●生産国/日本●10(DY) (株)ハイビックス

4 ハビナス ビーズプチハンド

手指の拘縮、湿潤対策にかんたんケア。



221-P0070 在庫商品
11150 **¥880** (税抜¥800)
●重さ/20g●材質/表素材:綿75%、ポリエステル25%(バイル)、中材:発泡ポリスチレンビーズ●生産国/日本●ビジョンタヒラ(株)

5 プライム 予防バンド II

鍵を使わない、マグネットロック方式を採用。ワンタッチで開閉が可能です。



221-U0507 在庫商品
9604 1個入 **↑各¥6,050** (税抜¥5,500)
9605 2個入 **↑各¥11,000** (税抜¥10,000)
●重さ/85g●材質/ポリエステル65%、綿35%●生産国/スモール-ラージ:日本、レギュラー:ベトナム●(株)大阪エンゼル

6 ソフトにぎっ手

手指や爪で身体を傷つけたり自分でおむつを外してしまう心配がありません。



221-U0198 在庫商品
1792 1個入 **↑¥4,070** (税抜¥3,700)
1793 2個入 **↑¥7,590** (税抜¥6,900)
●重さ/176~360g●材質/表地:立体メッシュ(ポリエステル100%)、中材:ポリエチレンビーズ(シンセテンホールビーズ)●生産国/中国・ベトナム●(株)大阪エンゼル

7 フラット安心ミトン (2個入)

医療用チューブの引き抜き、自傷行為の防止に。



221-U0724 在庫商品
1773 フリーサイズ **↑¥6,380** (税抜¥5,800)
●重さ/310g●材質/甲側:ポリエステル100%、平側:ポリエステル65%、綿35%、中身:ポリエステルフェルト●生産国/中国●(株)大阪エンゼル

8 グリップ

装着時の不快感を軽減しながらの確かな抑制を提供する抑制帯。



20971 2号 対応部位(目安):成人 胸
20972 3号 対応部位(目安):小児 手首/成人 手首 対応周囲:7~12cm
20973 4号 対応部位(目安):小児 手首・足首・膝/成人 手首 対応周囲:10~23cm
20974 5号 対応部位(目安):小児 膝/成人 足首 対応周囲:20~33cm
20975 6号 対応部位(目安):成人 膝 対応周囲:30~46cm
ALCARE
221-U0427 在庫商品
各¥6,600 (税抜¥6,000)
●材質/綿、ウレタン、レーヨン、ポリエステル、鉄(2号以外)●生産国/日本●(N) ※施設・病院向けの商品です。在宅での使用はできません。アルケア(株)

9 まもり帯ネル(2本組)

点滴外し時などの危険な動きを防止。ネル生地で肌触りの良い安全帯。



221-U0299 在庫商品
0671 2m **↑¥7,700** (税抜¥7,000)
0672 3m **↑¥8,580** (税抜¥7,800)
●材質/表地:ネル(綿100%)、中材:ウレタン、バイアステーブ:綿100%●生産国/日本●(D)

10 まもり帯ムートン

自らの身体を守るためのベルト。ムレにくいムートン素材を使用。



221-U0426 在庫商品
0675 **↑¥5,500** (税抜¥5,000)
ひも全長2.5m ベルト部幅4~11×長さ22cm
内側にムートンを使用しているので、手首をやさしく守ります
●重さ/約90g●材質/ベルト:ムートン、ひも:アクリル100%●生産国/日本●(D) (株)特殊衣料

11 セーフミトンⅢ

2層構造のパッドを採用。甲側メッシュで高い通気性を確保。



221-U0508 在庫商品
041056 2枚入 **↑¥6,600** (税抜¥6,000)
●重さ/210g(2枚)●材質/表地:綿60%、ポリエステル40%、ベルト:ナイロン100%、メッシュ:ポリエステル100%、芯材:ポリウレタン・ポリエステル●生産国/フィリピン●(N) 竹虎
サイズ(cm) 手首 13~20 手の長さ 14~19

12 フードてぶくろ 横入れ

アイデアホック採用の介護用ミトン。着け外しがしやすいサイドファスナー登場。



221-U0830 在庫商品
106740 M **↑¥9,130** (税抜¥8,300)
106741 L **↑¥9,680** (税抜¥8,800)
●材質/表地:綿100%、裏地:ポリエステル65%、綿35%、縁取り:ベルト・メッシュ:ポリエステル100%●生産国/フィリピン●20(N) 竹虎
サイズ(cm) M L 手首 12~18 15~21 手の長さ 14~18 18~22

1 フードてぶくろ

ご本人には外しにくいアイデアホック採用の介護用ミトン。



| | | | | | | | | |
|------|---------|-------|-------|------|---------|------|-------|-------|
| No.1 | サイズ(cm) | M | L | No.3 | サイズ(cm) | M | L | |
| | 手首 | 14~20 | 15~21 | | No.5 | 手首 | 12~18 | 15~21 |
| | 手の長さ | 14~18 | 18~22 | | No.6 | 手の長さ | 14~18 | 18~22 |

221-U0058 ブルー ピンク グリーン

洗濯機 ネット 40℃ 塩素系漂白剤 × 乾燥機 ×

| | | | | | |
|------------|---|---------------------|--|---|---------------------|
| No.1 | M | ↑各¥6,710 (税抜¥6,100) | No.2 | M | ↑各¥9,130 (税抜¥8,300) |
| | L | ↑各¥7,260 (税抜¥6,600) | | L | ↑各¥9,680 (税抜¥8,800) |
| No.3 | M | ↑各¥9,350 (税抜¥8,500) | No.5 | M | ↑各¥8,470 (税抜¥7,700) |
| | L | ↑各¥9,900 (税抜¥9,000) | | L | ↑各¥9,020 (税抜¥8,200) |
| No.6 | M | ↑各¥6,050 (税抜¥5,500) | No.5 (1枚入) | M | ↑各¥4,510 (税抜¥4,100) |
| | L | ↑各¥6,710 (税抜¥6,100) | | L | ↑各¥4,840 (税抜¥4,400) |
| No.6 (1枚入) | M | ↑各¥3,300 (税抜¥3,000) | No.3、No.5、No.6 入れ用ベルトカバー (交換用) M・L共通 (1枚入) ↑各¥1,210 (税抜¥1,100) | | |
| | L | ↑各¥3,630 (税抜¥3,300) | No.3、No.5、No.6 入れ用ブラインドカバー (交換用) | | |

●重さ(左右1組) / 約150~305g ●材質 / 表地:綿100%、裏地:ポリエステル65%・綿35%、緑取り・ベルト:メッシュ地 (No.2、No.3、No.5):ポリエステル100%、保護パッド (No.3):ポリエチレン ●生産国 / フィリピン、中国 ●10 (N) 竹虎

2 フードてぶくろダイヤルロック

ご本人では開けにくい、ロゴの向きで開閉状態がひとめでわかるダイヤルロック。見た目にもボタンのようなスマートなデザイン。

ご利用者本人では開けにくいダイヤルロック
ロゴの向きで開閉状態がひとめでわかる!

ダイヤルロック (DL) とは...
ご本人では取り外しにくい特殊な構造のホック。90度右に回すとロックがかり、元に戻すと解除できます。ロゴの向きで開閉状態が確認できます。

ダイヤルロックの黒いフチをつまんで回します



| | | | |
|-----------|---------|-------|-------|
| No.1/No.2 | サイズ(cm) | M | L |
| | 手首 | 14~20 | 15~21 |
| | 手の長さ | 14~18 | 18~22 |

221-U0796 洗濯機 ネット 40℃ 脱水機 ○ 乾燥機 ×

| | | |
|------|----------|---------------------|
| No.1 | 106700 M | ↑ ¥6,710 (税抜¥6,100) |
| | 106701 L | ↑ ¥7,260 (税抜¥6,600) |
| No.2 | 106706 M | ↑ ¥9,130 (税抜¥8,300) |
| | 106707 L | ↑ ¥9,680 (税抜¥8,800) |
| No.3 | 106712 M | ↑ ¥9,350 (税抜¥8,500) |
| | 106713 L | ↑ ¥9,900 (税抜¥9,000) |

DLベルトカバー (交換用) 106730 ↑ ¥1,210 (税抜¥1,100)

●重さ(左右1組) / 176~305g ●材質 / 表地:綿100%、裏地:ポリエステル65%・綿35%、緑取り・ベルト:ポリエステル100%、メッシュ:ポリエステル100%、保護パッド (No.3):ポリエチレン、面ファスナー:ナイロン ●生産国 / フィリピン ● (N) 竹虎

3 まもっ手シリーズ

オムツいじり・身体の傷付けを防止。

0651 チェック 29 x 16.5

0655 タック付無地 32 x 17

0652 チェック プッシュボタン 30 x 16

0656 タック付チェック 32 x 17

0653 サラサラ 31 x 18

0667 ソフト プッシュボタン 32 x 17

0657 ソフト グリーン 32 x 17

0687 ソフト ピンク 32 x 17

ご本人には開けにくいプッシュボタン仕様

メッシュ素材なので通気性がよく、ムレにくくなっています。

ご本人には開けにくいプッシュボタン仕様

ひも左右各50cm

221-U0057 洗濯機 ネット 40℃ 脱水機 ○ 乾燥機 ×

| | | |
|------|-----------------|-----------------------|
| 0651 | チェック | ↑ ¥5,280 (税抜¥4,800) |
| 0652 | チェック プッシュボタン | ¥4,620 (税抜¥4,200) |
| 0655 | タック付無地 | ↑ ¥5,940 (税抜¥5,400) |
| | タック付介護隊オリジナルカラー | 各 ¥5,280 (税抜¥4,800) |
| 0656 | タック付チェック | ↑ 各 ¥5,940 (税抜¥5,400) |
| 0653 | サラサラ | ↑ ¥7,260 (税抜¥6,600) |
| 0657 | ソフト | ↑ 各 ¥6,600 (税抜¥6,000) |
| 0687 | ソフト 片手 | ↑ 各 ¥3,410 (税抜¥3,100) |
| 0667 | ソフト プッシュボタン | 各 ¥5,940 (税抜¥5,400) |

●重さ / 約100~200g (片手) ●材質 / [表地] チェック:ポリエステル65%・綿35% (防縮加工)、サラサラ: (手の甲側) ナイロン70%・ポリエステル30% (手のひら側) 綿100%帆布、無地タック付:綿100%カツラギ、ストライプピンク:綿100%、コーラルチェック:ポリエステル50%・綿50%、ネイビー:ポリエステル35%・綿65%、ソフト:ポリエステル75%・ナイロン25%・綿100%カツラギ [中地] ポリエステルフェルト (共通) [ひも] アクリル100% (共通) ●生産国 / 日本 ●1 (D) ※洗濯機を使用する際は、塩素系漂白剤・蛍光増白剤は変色の恐れがあるので避けてください。(株) 特殊衣料